



Eylül 1988'de Dikkaya Teknik Malzeme San. ve Tic. Ltd. Şti.'nin kurulmasıyla yola çıkmış olan Dikkaya Grup, bu yıla kadar DİKKAN A.Ş. nin kurucu ortağı olan Mustafa Dikkaya, 1997 yılında Dikkaya Su Kontrol Sistemleri Ltd Şti.'ni kurmuş, ve bu firma ile Dünya Markası olan Raphael'in üretmiş olduğu, basınç ve debi kontrolünde kullanılan vanaların, Türkiye Distribütörlüğünü üstlenerek iç piyasadaki müşterilerinin hizmetine sunmuştur. Bugün 2" den 32" e kadar tüm vanaların üretimini kendi tesislerinde gerçekleştirmektedir.

Mak. Müh. Özgür Dikkaya'nın da göreve başlamasıyla, geliştirdiği ve faydalı model belgesi aldığı bir çok imalatın (Hidrant, Vantuz v.s.) üretimi ile bu ürünleri, kullanıcılar tarafından tercih edilir durumuna getirmiştir. Su Kontrol Sistemleri Firmamız bu gün, içme suyu ile ilgili proje geliştirme açısından önemli bir kaynaktır.

2003 yılında kurulan Dikkaya Pazarlama ve Dağıtım Ltd. Şti. Aktif pazarlama stratejileri geliştiren ve lojistiğe yatırım yapan

bir şirket kimliğini üstlenmiş ve portföyündeki ürün çeşitliliğini 15.000 adet in üzerine çıkartarak yaygın bir alt bayi ağı oluşturmuştur.

Dikkaya Grup 2005 yılında e-ticaret kanuna göre ticaret yapmak üzere DKY Elektronik Hizmetler San. Tic. Ltd. Şti. kurulmuş ve B2B ve B2C altyapısı üzerinde e-ticaret faaliyetlerine başlamış ve çalışmalarına devam etmektedir.

Grubumuz kuruluşunun 20. yılında, bu gün faaliyet göstermekte olduğu 7.500 m² lojistik alanını satın almış ve sahip olduğu araç filosunu da tümüyle yenileyerek yatırımlarına, hedeflerine uygun olarak devam etmiştir.

Vizyonunda, her 5 yılda bir yatırım hedefi olan grubumuz, 2013 yılında DKY marka vana grubu ürünlerinin geliştirilmesi, imalatı ve yaygınlaştırılması hedefinin yanı sıra, ısıtma-soğutma sektöründe de konumunu güçlendirmek için, 12.500 m² lik yeni fabrika yatırımı ile sektördeki yoluna, kararlılıkla ve hız kesmeden devam etmektedir.



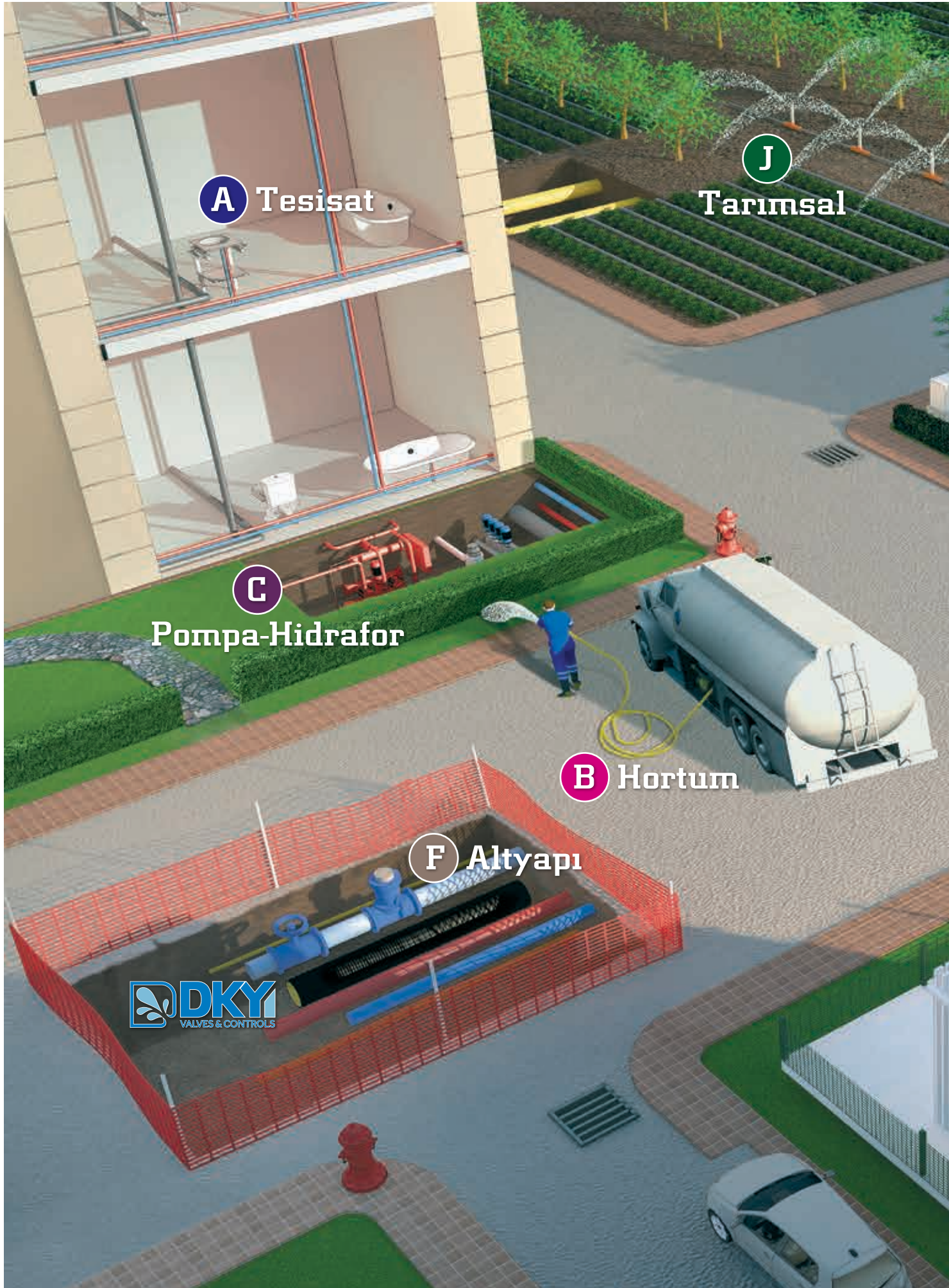

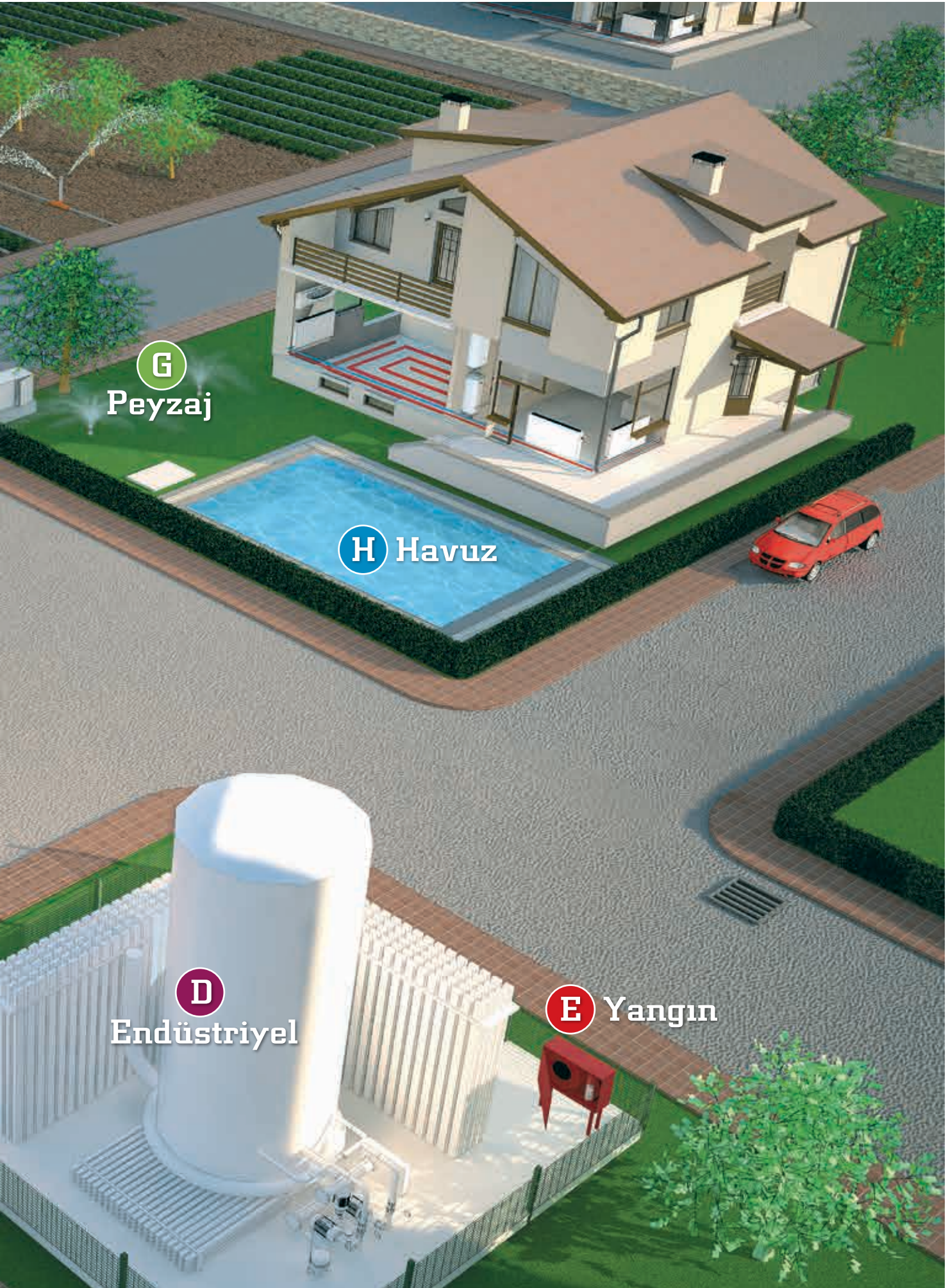

G

Peyzaj

H Havuz

D

Endüstriyel

E

Yangın

Sayın Müşterilerimiz;

Sizlere her konuda yardımcı olmak ve isteklerinizi karşılamak için aşağıda iletişim bilgileri olan uzman kadromuz hizmetinizdedir.

Uzman Kadromuz

Mehmet KÖSENCİĞ
Satış Pazarlama Koordinatörü



0532 504 19 22
mehmet@dikkaya.com

Cenk KARAKOÇ
Proje ve Toplu İş Yöneticisi



0532 261 0571
cenk@dikkaya.com

Bülent YILDIRIM
Merkez Ofis Satış Uzmanı



Dahili 1402
bulent.yildirim@dikkaya.com

Şenol MENEKŞE
Merkez Ofis Satış Uzmanı



Dahili 1401
senol@dikkaya.com

Cem KARACA
Merkez Ofis Satış Uzmanı



0532 600 44 15
cem.karaca@dikkaya.com

Tolga Ufuk DENİZ
Peyzaj Mimarı



0533 671 72 88
tolgaufuk.deniz@dikkaya.com

Yağız EBREN
Merkez Ofis Satış Uzmanı



Dahili 1400
yagiz.ebren@dikkaya.com

Sezgin KURTULDU
İhale Sorumlusu



sezgin.kurtuldu@dikkaya.com

İbrahim GİRGİN
Bölge Satış Uzmanı



0533 695 75 11
ibrahim.girgin@dikkaya.com

Aydın ALTINNUR
Bölge Satış Uzmanı



0533 667 95 77
mehmet@dikkaya.com

Ümit ÖNER
Bölge Satış Uzmanı



0533 306 02 47
umit.oner@dikkaya.com

Tolga KOYUNCU
Bölge Satış Uzmanı



0533 492 43 33
tolga.koyuncu@dikkaya.com

Erol SABAK
Bölge Satış Uzmanı



İzmir Merkez - Turgutlu
0530 568 31 68
erol.sabak@dikkaya.com

Dursun AKÇAKOCA
Bölge Satış Uzmanı



Milas - Bodrum
0533 290 35 61
dursun.akcakoca@dikkaya.com

Yunus Emre KAYA
Bölge Satış Uzmanı
(Makine Müh.)



Selçuk - Didim - Kuşadası
0533 168 07 27
yunusemre.kaya@dikkaya.com

Batuhan YILMAZ
Bölge Satış Uzmanı
(Endüstri Müh.)



Dikili - Menemen - Aliağa
0539 226 62 85
batuhan.yilmaz@dikkaya.com

Ali ALTUNTAŞ
Satış Uzmanı/Marka Lideri
(Makine Müh.)



0538 683 38 03
ali.altuntas@dikkaya.com

Salim Onur DÖNMEZ
Satış Uzmanı/Marka Lideri
(Makine Müh.)



salimonur.donmez@dikkaya.com

Onur HAZİROL
Satış Uzmanı/Marka Lideri
(Mekatronik Müh.)



onur.hazirol@dikkaya.com

Serdar ONGAN
Denetim Uzmanı



Dahili 1205
serdar@dikkaya.com

Halit PAYZİNER
Satınalma Sorumlusu



Dahili 1301
halit.payziner@dikkaya.com

Erhan ÖZŞINLAK
Satınalma Sorumlusu



Dahili 1302
erhan.ozsinlak@dikkaya.com

| ÜRÜN GRUBU | Sayfa |
|---|---------|
| A-TESİSAT | |
| Demir Manşon Ve Hortum Rakorları | A02 |
| Galvaniz Boru Uzatmalar | A03 |
| Ayarlı Hortum Keleççeleri | A04 |
| Genel Tesizat Malzemeleri & Flatörler | A05 |
| Pe Flex & Pissu Çekvalfler & Pvc Rogarlar | A06 |
| Pprc Kaynak Makinaları Ve Aksesuarları | A07 |
| Pprc Ek Parçalar & Pvc Keleççeler | A08 |
| Pvc Mazgallar Ve Yer Süzgeçleri | A09 |
| Radyatörler & Zemin İstima Ek Parçaları | A10 |
| Trakya Döküm Fittings | A11-A13 |
| Çayıröva Demir Borular | A14-A15 |
| Norm Keleççe Ürünleri | A16-A17 |
| Klepsan Su Sayaçları | A18-A20 |
| Klepsan Ürünleri | A21-A29 |
| Gf Hakan Plastik Silenta Premium | A30-A32 |
| Gf Hakan Plastik Silenta Fr | A33-A34 |
| Gf Hakan Plastik Silenta 3a | A35-A37 |
| Gf Hakan Plastik Pvc Atık Su | A38-A41 |
| Gf Hakan Plastik Aqua System Pp-r Ve Pp-rct | A42-A47 |
| Gf Hakan Plastik Pe-xa & Pe-xb & Pe-rt | A48 |
| Gf Hakan Plastik Yağmur Olukları | A49 |
| B-BAHÇE HORTUMLARI | |
| Bahçe Hortumları | B02 |
| Şeffaf ve Kauçuk Hortumlar | B03 |
| Takviyeli Ve Çelik Telli Şeffaf Hortumlar | B04 |
| C-POMPA - HİDRAFOR | |
| Jet Tipi - Periferikal Pompalar | C02 |
| Santrifüj Pompalar | C03 |
| Atıksu Ve Drenaj Pompaları | C04-C06 |
| Konutsal Paket Tip Hidroforlar | C07-C09 |
| Sabit Devirli Hidroforlar | C10-C15 |
| Frekans Kontrollü Hidroforlar | C16-C17 |
| Hidrolik Performans Eğrileri | C18-C19 |
| Alarm Kitli Yangın Hidroforları | C20-C22 |
| Dizel Motopomplu Yangın Hidroforları | C23 |
| Yatay Pompalı Yangın Hidroforları | C24 |
| Basınç Şalterleri | C25 |
| Aksesuarlar | C26 |
| Etna Hidrofor Tankları | C27 |
| Grandfar Ürünleri | C28-C29 |
| Cruwa Ürünleri (Tank - Membran - Flatör) | C30-C34 |
| D-ENDÜSTRİYEL ÜRÜNLER | |
| Teknik Bilgiler (Flanş Ölçüleri) | D02 |
| Norm Flanşlar | D03 |
| Patent Dirsekler | D04 |
| Patent Kaynaklı Ek Parçalar | D05-D07 |
| İnce Flanşlar Ve Contalar | D08 |
| Su Basınç Düşürücüler | D09 |
| Emniyet Ventilleri | D10 |
| Kamlıklar | D11 |
| Moneks Manometreler Ve Termometreler | D12-D13 |
| Tkc Bıçak ve Paslanmaz Vanalar | D14 |
| Tkc Wafer & Lug Kelebek Vanalar | D15 |
| Duyar Pirinç Ürünler ve Flanşlı Küresel Vanalar | D16 |
| Duyar Sürgülü ve Kelebek Vanalar | D17 |
| Duyar Kompansatörler | D18-D19 |
| Duyar Çek Vanalar | D20 |
| Duyar Diğer Vana Grupları | D21 |
| Duyar Balans Vanaları | D22 |
| Seperatörler | D23 |
| DKY ÜRÜNLERİ | |
| Sürgülü Vanalar | DKY04 |
| Çalpara Çekvalf | DKY05 |
| Kelebek Vana - Demontaj Parçası | DKY06 |
| Pistlik Tutucu - Vantuz | DKY07 |

| ÜRÜN GRUBU | Sayfa |
|--|-------------|
| Sulama Hidrantları | DKY08 |
| Hidrolik Sulama Hidrantları | DKY09 |
| Sayaçlı Hidrolik Sulama Hidrantları | DKY10 |
| Ultrasonik Tarımsal Su Sayaçları | DKY11 |
| Yerüstü Yangın Hidrantları | DKY12 |
| Yangın Kontrol Vanaları | DKY13 |
| Drf Tipi Kontrol Vanaları | DKY16-DKY17 |
| Dry Tipi Kontrol Vanaları | DKY18-DKY20 |
| Drg Tipi Kontrol Vanaları | DKY20 |
| Raf Tipi Kontrol Vanaları | DKY21 |
| Rap Tipi Kontrol Vanaları | DKY22-DKY23 |
| Aksesuarlar | DKY24 |
| E-YANGIN | |
| Duyar Yangın Sprinkleri | E02-E03 |
| Duyar Yangın Vanaları | E04-E05 |
| Yangın Kaplin Grubu | E06-E07 |
| Yangın Malzemeleri | E08 |
| Ocaklar Yangın Dolapları | E09-E23 |
| F-ALT YAPI ÜRÜNLERİ | |
| Drenaj Boruları | F02 |
| Alt Yapı Boruları | F03 |
| Koruge Boru Ek Parçaları | F04-F05 |
| Tega Elektrofüzyon Ürünler | F06-F10 |
| Tega Spigot Ürünler | F11-F15 |
| Tega İnovatif Ürünler | F16 |
| Weltech Alın Kaynak Makinaları | F17 |
| Boru Keleççeleri | F18 |
| Araç Kapasiteleri | F19 |
| G-PEYZAJ ÜRÜNLERİ | |
| Baccara İleri Akıllı Sulama Kontrol Cihazı | G02-04 |
| Rainbird Pop-up Rotorlar & Nozulları | G06-G07 |
| Rainbird Sprey Başlıklar & Nozulları | G08 |
| Rainbird Sprey Nozulları | G09 |
| Rainbird Vanalar & Aksesuarları | G10-G11 |
| Rainbird 9v Pili Kontrol Cihazları | G12 |
| Rainbird 24v (230v) Elektrikli Kontrol Cihazları | G13 |
| Rainbird Merkezi Sulama Kontrol Sistemi | G14 |
| Rainbird Mikro / Damla Sulama Ürünleri | G15-G16 |
| Rainbird Nozul Ve Rotor Atış Mesafeleri | G17-G18 |
| Hunter Rotorlar | G21 |
| Hunter Rotatorlar | G22 |
| Hunter Spreyler & Pop-up Gövdeler | G23 |
| Hunter Sprey Nozulları | G24 |
| Hunter Vanalar & Aksesuarları | G25 |
| Hunter 24v (230v) Elektrikli Kontrol Cihazları | G26-G28 |
| Hunter 9v Pili Cihazları | G29 |
| Hunter Sensörler | G30 |
| Hunter Mikro/damla Sulama & Aksesuarlar | G31 |
| Hunter Karşılaştırma Tablolar | G32 |
| Solem Ürünleri | G33-G38 |
| H-HAVUZ | |
| Uh- Pvc Ek Parçalar | H02-H06 |
| Uh- Pvc Rakorlar | H07 |
| U-pvc Küresel Vanalar | H08 |
| U-pvc Kelebek Vanalar | H09 |
| U-pvc Çekvalfler | H10 |
| Pp Vana Ve Rakorlar | H11 |
| U-pvc Borular & Teknik Malzemeler | H12 |
| U-pvc Borularının Birbirine Eklenmesi | H13 |
| J-TARIMSAL | |
| Tarımsal Sulama Malzemeleri | J02-J03 |
| Pvc Temizsu Muftu Ek Parçaları | J04-J06 |
| Yağmurlama Başlıkları | J07 |
| Pe Mandallı Boru Ve Ek Parçaları | J08-J09 |
| Derinkuyu Sondaj Boruları Ve Ek Parçaları | J10 |
| Poelsan Ürünleri | J11-J59 |

| ÜRÜN GURUBU | İskonto | ÜRÜN GURUBU | İskonto |
|---|---------|--|---------|
| A-TESİSAT | | Sulama Hidrantları | |
| Demir Manşon Ve Hortum Rakorları | | Hidrolik Sulama Hidrantları | |
| Galvaniz Boru Uzatmalar | | Sayaçlı Hidrolik Sulama Hidrantları | |
| Ayarlı Hortum Kelepçeleri | | Ultrasonik Tarımsal Su Sayaçları | |
| Genel Tesizat Malzemeleri & Flatörler | | Yerüstü Yangın Hidrantları | |
| Pe Flex & Pissu Çekvalfler & Pvc Rogarlar | | Yangın Kontrol Vanaları | |
| Pprc Kaynak Makinaları Ve Aksesuarları | | Drf Tipi Kontrol Vanaları | |
| Pprc Ek Parçalar & Pvc Kelepçeler | | Dry Tipi Kontrol Vanaları | |
| Pvc Mazgallar Ve Yer Süzgeçleri | | Drg Tipi Kontrol Vanaları | |
| Radyatörler & Zemin Isıtma Ek Parçaları | | Raf Tipi Kontrol Vanaları | |
| Trakya Döküm Fittings | | Rap Tipi Kontrol Vanaları | |
| Çayyova Demir Borular | | Aksesuarlar | |
| Norm Kelepçe Ürünleri | | E-YANGIN | |
| Klepsan Su Sayaçları | | Duyar Yangın Sprinkleri | |
| Klepsan Ürünleri | | Duyar Yangın Vanaları | |
| Gf Hakan Plastik Silenta Premium | | Yangın Kaplin Grubu | |
| Gf Hakan Plastik Silenta Fr | | Yangın Malzemeleri | |
| Gf Hakan Plastik Silenta 3a | | Ocaklar Yangın Dolapları | |
| Gf Hakan Plastik Pvc Atık Su | | F-ALT YAPI ÜRÜNLERİ | |
| Gf Hakan Plastik Aqua System Pp-r Ve Pp-rct | | Drenaj Boruları | |
| Gf Hakan Plastik Pe-xa & Pe-xb & Pe-rt | | Alt Yapı Boruları | |
| Gf Hakan Plastik Yağmur Olukları | | Koruge Boru Ek Parçaları | |
| B-BAHÇE HORTUMLARI | | Tega Elektrofüzyon Ürünler | |
| Bahçe Hortumları | | Tega Spigot Ürünler | |
| Şeffaf ve Kauçuk Hortumlar | | Tega İnovatif Ürünler | |
| Takviyeli Ve Çelik Tellli Şeffaf Hortumlar | | Weltech Alın Kaynak Makinaları | |
| C-POMPA - HİDRAFOR | | Boru Kelepçeleri | |
| Jet Tipi - Periferikal Pompalar | | Araç Kapasiteleri | |
| Santrifüj Pompalar | | G-PEYZAJ ÜRÜNLERİ | |
| Atıksu Ve Drenaj Pompaları | | Baccara İri Akıllı Sulama Kontrol Cihazı | |
| Konutsal Paket Tip Hidroforlar | | Rainbird Pop-up Rotorlar & Nozulları | |
| Sabit Devirli Hidroforlar | | Rainbird Sprey Başlıklar & Nozulları | |
| Frekans Kontrollü Hidroforlar | | Rainbird Sprey Nozulları | |
| Hidrolik Performans Eğrileri | | Rainbird Vanalar & Aksesuarları | |
| Alarm Kitli Yangın Hidroforları | | Rainbird 9v Pillerli Kontrol Cihazları | |
| Dizel Motopomplu Yangın Hidroforları | | Rainbird 24v (230v) Elektrikli Kontrol Cihazları | |
| Yatay Pompalı Yangın Hidroforları | | Rainbird Merkezi Sulama Kontrol Sistemi | |
| Basınç Şalterleri | | Rainbird Mikro / Damla Sulama Ürünleri | |
| Aksesuarlar | | Rainbird Nozul Ve Rotor Atış Mesafeleri | |
| Etna Hidrofor Tankları | | Hunter Rotorlar | |
| Grandfar Ürünleri | | Hunter Rotatorlar | |
| Cruwa Ürünleri (Tank - Membran - Flatör) | | Hunter Spreyler & Pop-up Gövdeler | |
| D-ENDÜSTRİYEL ÜRÜNLER | | Hunter Sprey Nozulları | |
| Teknik Bilgiler (Flanş Ölçüleri) | | Hunter Vanalar & Aksesuarları | |
| Norm Flanşlar | | Hunter 24v (230v) Elektrikli Kontrol Cihazları | |
| Patent Dirsekler | | Hunter 9v Pillerli Cihazları | |
| Patent Kaynaklı Ek Parçalar | | Hunter Sensörler | |
| İnce Flanşlar Ve Contalar | | Hunter Mikro/damla Sulama & Aksesuarlar | |
| Su Basınç Düşürücüler | | Hunter Karşılaştırma Tabloları | |
| Emniyet Ventilleri | | Solem Ürünleri | |
| Kamlıklar | | H-HAVUZ | |
| Moneks Manometreler Ve Termometreler | | Uh- Pvc Ek Parçalar | |
| Tkc Bıçak ve Paslanmaz Vanalar | | Uh- Pvc Rakorlar | |
| Tkc Wafer & Lug Kelebek Vanalar | | U-pvc Küresel Vanalar | |
| Duyar Pirinç Ürünler ve Flanşlı Küresel Vanalar | | U-pvc Kelebek Vanalar | |
| Duyar Sürgülü ve Kelebek Vanalar | | U-pvc Çekvalfler | |
| Duyar Kompansatörler | | Pp Vana Ve Rakorlar | |
| Duyar Çek Vanalar | | U-pvc Borular & Teknik Malzemeler | |
| Duyar Diğer Vana Grupları | | U-pvc Borularının Birbirine Eklenmesi | |
| Duyar Balans Vanaları | | J-TARIMSAL | |
| Seperatörler | | Tarımsal Sulama Malzemeleri | |
| DKY ÜRÜNLERİ | | Pvc Temizsu Muftu Ek Parçaları | |
| Sürgülü Vanalar | | Yağmurlama Başlıkları | |
| Çalpara Çekvalf | | Pe Mandallı Boru Ve Ek Parçaları | |
| Kelebek Vana - Demontaj Parçası | | Derinkuyu Sondaj Boruları Ve Ek Parçaları | |
| Pislik Tutucu - Vantuz | | Poelsan Ürünleri | |

GENEL SATIŞ ŞARTLARIMIZ

- Fiyatlarımıza KDV dahil değildir.
- Yazılı opsiyonu alınmamış durumlarda sevki tarihindeki fiyatlar geçerlidir.
- Malzemeler kontrol edilerek sevki edilir.
- Nakliye müşteriye aittir.
- Nakliye sırasında oluşabilecek hasarlardan firmamız sorumlu değildir.
- Vadesi geçen ödemelerde aylık %3 finansman gideri uygulanır.
- Müşterinin kanuni hakları saklı kalmak kaydıyla satılan malzeme iade alınmaz.
- Firmamız haber vermeksizin fiyat değiştirme hakkını saklı tutar.
- Tipografik hatalardan firmamız sorumlu değildir.

BANKA HESAP NUMARALARIMIZ

DİKKAYA TEKNİK MALZ. SAN. ve TİC. A.Ş.

| | | |
|------------------------------------|--------------------|----------------------------------|
| İŞ BANKASI / İzmir Ticari | Şube Kodu : 3398 | TR44 0006 4000 0013 3980 0377 41 |
| AKBANK / Çamdibi | Şube Kodu : 209 | TR41 0004 6002 0988 8000 0147 54 |
| HALK BANKASI / Toptancılar Sitesi | Şube Kodu : 437 | TR11 0001 2009 4370 0010 2612 94 |
| VAKIFBANK / Gıda Sitesi | Şube Kodu : S00027 | TR19 0001 5001 5800 7296 4032 32 |
| TÜRK EKONOMİ BANKASI / Çarşı İzmir | Şube Kodu : 66 | TR52 0003 2000 0660 0000 2271 87 |
| ZİRAAT BANKASI / İzmir Girişimci | Şube Kodu : 2616 | TR32 0001 0026 1610 7949 6450 26 |
| YAPI KREDİ / Dokuz Eylül | Şube Kodu : 672 | TR07 0006 7010 0000 0032 2516 96 |
| GARANTİ BANKASI / Ege Ticari | Şube Kodu : 1668 | TR21 0006 2001 6680 0006 2983 61 |



| | |
|---|---------|
| DEMİR MANŞON ve HORTUM RAKORLARI | A02 |
| GALVANİZ BORU UZATMALAR | A03 |
| AYARLI HORTUM KELEPÇELERİ | A04 |
| GENEL TESİSAT MALZEMELERİ & FLATÖRLER | A05 |
| PE FLEX & PİSSU ÇEKVALFLER & PVC ROGARLAR | A06 |
| PPRC KAYNAK MAKİNALARI ve AKSESUARLARI | A07 |
| PPRC EK PARÇALAR & PVC KELEPÇELER | A08 |
| PVC MAZGALLAR ve YER SÜZGEÇLERİ | A09 |
| RADYATÖRLER & ZEMİN ISITMA EK PARÇALARI | A10 |
| TRAKYA DÖKÜM FITTINGS | A11-A13 |
| ÇAYIROVA DEMİR BORULAR | A14-A15 |
| NORM KELEPÇE ÜRÜNLERİ | A16-A17 |
| KLEPSAN SU SAYAÇLARI | A18-A20 |
| KLEPSAN ÜRÜNLERİ | A21-A29 |
| +GF+ HAKAN PLASTİK SİLENTA PREMIUM | A30-A32 |
| +GF+ HAKAN PLASTİK SİLENTA FR | A33-A34 |
| +GF+ HAKAN PLASTİK SİLENTA 3A | A35-A37 |
| +GF+ HAKAN PLASTİK PVC ATIK SU | A38-A41 |
| +GF+ HAKAN PLASTİK AQUA SYSTEM PP-R ve PP-RCT | A42-A47 |
| +GF+ HAKAN PLASTİK PE-XA & PE-XB & PE-RT | A48 |
| +GF+ HAKAN PLASTİK YAĞMUR OLUKLARI | A49 |



Liste için QR Kodu Taratın



Liste için QR Kodu Taratın



Liste için QR Kodu Taratın



Liste için QR Kodu Taratın



Liste için QR Kodu Taratın



MANŞON VE HORTUM RAKORLARI
SİYAH MANŞON

| Ölçü (") | Pk. Adet | Fiyat (₺) |
|------------|----------|-----------|
| 1/2" | - | 8,91 |
| 3/4" | - | 11,16 |
| 1" | - | 18,83 |
| 1 1/4" | - | 24,87 |
| 1 1/2" | - | 31,47 |
| 2" | - | 49,47 |
| 2 1/2" | - | 78,29 |
| 3" | - | 94,69 |
| 4" | - | 148,82 |
| 5" | - | 229,49 |
| 6" | - | 295,34 |

GALVANİZ MANŞON

| Ölçü (") | Pk. Adet | Fiyat (₺) |
|------------|----------|-----------|
| 1/2" | - | 9,92 |
| 3/4" | - | 12,36 |
| 1" | - | 20,91 |
| 1 1/4" | - | 27,89 |
| 1 1/2" | - | 34,86 |
| 2" | - | 54,57 |
| 2 1/2" | - | 86,18 |
| 3" | - | 106,11 |
| 4" | - | 168,19 |
| 5" | - | 263,09 |
| 6" | - | 338,91 |

GIRTLAK BORU EKİ

| Ölçü | Pk. Adet | Fiyat (₺) |
|--------|----------|-----------|
| 1/2" | - | --- |
| 3/4" | - | --- |
| 1" | - | 43,60 |
| 1 1/4" | - | 56,30 |
| 1 1/2" | - | 64,70 |
| 2" | - | 87,20 |
| 2 1/2" | - | 118,20 |
| 3" | - | 161,80 |
| 4" | - | 246,10 |
| 5" | - | 372,70 |
| 6" | - | 485,20 |

KANGAL BORU EKİ

| Ölçü | Pk. Adet | Fiyat (₺) |
|------|----------|-----------|
| 20 | - | 26,80 |
| 25 | - | 31,00 |
| 32 | - | 45,00 |
| 40 | - | 63,30 |
| 50 | - | 70,40 |
| 63 | - | 91,50 |
| 75 | - | 122,40 |
| 90 | - | 154,70 |
| 110 | - | 225,00 |

DİREKT GEÇİŞ RAKORU

| Ölçü | Pk. Adet | Fiyat (₺) |
|--------|----------|-----------|
| 1/2" | - | 20,40 |
| 3/4" | - | 23,30 |
| 1" | - | 31,00 |
| 1 1/4" | - | 38,70 |
| 1 1/2" | - | 45,00 |
| 2" | - | 63,30 |
| 2 1/2" | - | 84,40 |
| 3" | - | 112,50 |
| 4" | - | 168,80 |
| 5" | - | --- |
| 6" | - | --- |

GALVANİZ HORTUM RAKORU

| Ölçü | Pk. Adet | Fiyat (₺) |
|--------|----------|-----------|
| 1/2" | - | 23,30 |
| 3/4" | - | 26,10 |
| 1" | - | 34,50 |
| 1 1/4" | - | 42,90 |
| 1 1/2" | - | 49,30 |
| 2" | - | 70,40 |
| 2 1/2" | - | 92,90 |
| 3" | - | 126,60 |
| 4" | - | 189,90 |
| 5" | - | 289,70 |
| 6" | - | 372,70 |

BORU UCU

| Ölçü | Pk. Adet | Fiyat (₺) |
|--------|----------|-----------|
| 1/2" | - | 15,20 |
| 3/4" | - | 18,60 |
| 1" | - | 23,70 |
| 1 1/4" | - | 30,40 |
| 1 1/2" | - | 33,80 |
| 2" | - | 44,30 |
| 2 1/2" | - | 53,50 |
| 3" | - | 70,40 |
| 4" | - | 99,90 |
| 5" | - | 147,70 |
| 6" | - | 185,70 |

GALVANİZ BORU UZATMA

| Ölçü (") | 1/2" | 3/4" | 1" | 1 1/4" | 1 1/2" | 2" | 2 1/2" | 3" | 4" |
|-----------|----------|----------|----------|----------|----------|----------|----------|----------|----------|
| Ölçü (cm) | Fiyat(₺) | Fiyat(₺) | Fiyat(₺) | Fiyat(₺) | Fiyat(₺) | Fiyat(₺) | Fiyat(₺) | Fiyat(₺) | Fiyat(₺) |
| 3 | 9,94 | 11,40 | 14,91 | | | | | | |
| 4 | 11,12 | 12,85 | 16,97 | 21,51 | 25,28 | | | | |
| 5 | 12,29 | 14,29 | 19,13 | 24,29 | 28,50 | 40,04 | 65,72 | | |
| 6 | 13,50 | 15,75 | 21,34 | 27,34 | 31,84 | 44,76 | 71,44 | 90,19 | |
| 7 | 14,76 | 17,39 | 23,76 | 30,60 | 35,48 | 49,84 | 77,20 | 97,60 | 136,13 |
| 8 | 16,09 | 18,98 | 26,20 | 33,62 | 38,91 | 55,00 | 82,79 | 104,95 | 148,09 |
| 9 | 17,50 | 21,06 | 28,94 | 36,79 | 42,60 | 59,91 | 88,28 | 111,90 | 159,25 |
| 10 | 18,81 | 22,69 | 31,28 | 39,85 | 46,04 | 64,75 | 93,94 | 119,35 | 170,07 |
| 11 | 21,04 | 24,72 | 35,12 | 43,13 | 50,10 | 70,26 | 100,19 | 127,19 | 182,82 |
| 12 | 22,37 | 26,31 | 36,19 | 46,19 | 53,54 | 75,10 | 106,69 | 134,97 | 194,57 |
| 13 | 23,87 | 28,00 | 38,69 | 49,41 | 57,29 | 80,44 | 113,54 | 144,34 | 207,06 |
| 14 | 25,19 | 29,69 | 41,03 | 52,65 | 60,72 | 85,28 | 119,72 | 152,31 | 219,72 |
| 15 | 26,59 | 31,32 | 43,35 | 55,75 | 64,19 | 90,15 | 125,91 | 161,20 | 231,23 |
| 16 | 28,04 | 32,95 | 45,90 | 58,79 | 68,07 | 95,78 | 132,70 | 169,32 | 251,97 |
| 17 | 29,39 | 34,64 | 48,29 | 62,10 | 71,54 | 100,65 | 139,04 | 177,25 | 263,48 |
| 18 | 30,79 | 36,23 | 50,63 | 65,12 | 74,97 | 105,51 | 145,22 | 185,20 | 275,16 |
| 19 | 32,20 | 37,84 | 54,25 | 68,22 | 78,44 | 110,40 | 153,19 | 198,25 | 286,65 |
| 20 | 33,53 | 39,47 | 55,28 | 71,25 | 81,89 | 115,26 | 159,38 | 206,29 | 298,17 |
| 21 | 37,92 | 44,12 | 60,70 | 76,79 | 87,90 | 126,62 | 166,92 | 215,87 | 312,00 |
| 22 | 39,23 | 45,75 | 63,06 | 79,82 | 91,41 | 131,48 | 173,20 | 223,82 | 323,50 |
| 23 | 40,60 | 47,35 | 65,39 | 82,84 | 94,88 | 136,37 | 179,39 | 231,89 | 335,01 |
| 24 | 41,95 | 48,98 | 67,73 | 85,92 | 98,31 | 141,23 | 185,57 | 239,82 | 346,73 |
| 25 | 43,26 | 50,57 | 70,09 | 88,94 | 101,82 | 146,25 | 191,95 | 247,97 | 358,50 |
| 26 | 44,95 | 52,32 | 72,75 | 92,20 | 106,54 | 153,51 | 209,03 | 264,44 | 390,32 |
| 27 | 46,37 | 54,06 | 75,23 | 95,35 | 109,97 | 158,35 | 215,22 | 272,39 | 401,82 |
| 28 | 47,82 | 55,82 | 77,78 | 98,63 | 113,50 | 163,22 | 221,54 | 280,32 | 413,40 |
| 29 | 49,37 | 57,70 | 80,39 | 101,67 | 116,95 | 168,10 | 227,72 | 288,29 | 424,97 |
| 30 | 50,72 | 59,31 | 82,73 | 104,76 | 120,42 | 172,94 | 233,91 | 296,29 | 436,54 |
| 40 | 66,72 | 77,95 | 108,47 | 142,35 | 160,92 | 222,98 | 294,04 | 381,72 | 543,79 |
| 50 | 80,22 | 94,19 | 132,34 | 173,72 | 196,65 | 272,95 | 357,94 | 463,97 | 663,04 |
| 60 | 93,70 | 110,44 | 156,15 | 204,62 | 232,00 | 322,64 | 421,54 | 545,85 | 781,88 |
| 70 | 107,20 | 126,70 | 179,97 | 235,56 | 267,62 | 372,34 | 485,50 | 628,17 | 901,26 |
| 80 | 120,70 | 142,94 | 203,78 | 266,50 | 302,97 | 422,07 | 549,10 | 710,03 | 1.020,06 |
| 90 | 134,16 | 159,19 | 227,59 | 297,44 | 338,31 | 471,79 | 612,72 | 791,91 | 1.138,92 |
| 100 | 147,25 | 174,94 | 250,69 | 327,57 | 372,75 | 520,00 | 674,63 | 871,60 | 1.254,51 |

AYARLI HORTUM KELEPÇELERİ

A TİP 8,5 mm BAND GENİŞLİĞİ



| Ölçü | Ölçü | Pk. Adet | Fiyat (₺) |
|-------|----------|----------|-----------|
| 8-12 | 5/16-1/2 | 1000 | 4,434 |
| 10-16 | 3/8-5/8 | 1000 | 4,572 |
| 13-19 | 1/2-3/4 | 1000 | 4,851 |
| 12-20 | 1/2-3/4 | 1000 | 4,897 |
| 16-25 | 5/8-1 | 1000 | 5,259 |

B TİP 10 mm BAND GENİŞLİĞİ



| Ölçü (mm) | Ölçü (") | Pk. Adet | Fiyat (₺) | Ölçü(mm) | Bant G.(mm) | Pk. Adet | Fiyat (₺) |
|-----------|--------------|----------|-----------|-----------|-----------------|----------|-----------|
| 19-26 | 3/4-1 1/3 | 1000 | 9,248 | 115 - 135 | 4 3/8 - 5 1/8 | 50 | 23,908 |
| 20-32 | 3/4-1 1/4 | 1000 | 9,469 | 120 - 140 | 4 3/4 - 5 1/2 | 50 | 23,908 |
| 23-35 | 8/9-1 1/4 | 800 | 9,665 | 130 - 150 | 5 1/8 - 5 7/8 | 50 | 24,755 |
| 25-40 | 1-1 5/8 | 700 | 9,927 | 140 - 160 | 5 1/2 - 6 1/4 | 50 | 27,281 |
| 28-48 | 1 3/32-1 7/8 | 600 | 10,810 | 146 - 164 | 5 1/2 - 6 1/4 | 50 | 27,281 |
| 30-45 | 1 1/16-1 3/4 | 600 | 11,015 | 150 - 170 | 5 7/8 - 6 3/4 | 50 | 38,291 |
| 32-50 | 1 1/4-2 | 600 | 11,250 | 160 - 180 | 6 5/16 - 7 1/16 | 50 | 45,070 |
| 40-60 | 1 5/8-2 3/8 | 400 | 11,722 | 170 - 190 | 6 3/4 - 7 1/2 | 40 | 49,589 |
| 44-64 | 1 3/4-2 1/2 | 400 | 12,382 | 180 - 200 | 7 1/16 - 7 7/8 | 25 | 54,090 |
| 50-70 | 2-2 3/4 | 400 | 14,397 | 190 - 210 | 7 1/2 - 8 1/4 | 25 | 63,523 |
| 60-80 | 2 3/8-3 1/8 | 300 | 15,990 | 200 - 220 | 7 7/8 - 8 5/8 | 25 | 70,297 |
| 70-90 | 2 3/4-3 1/2 | 100 | 16,681 | 210 - 230 | 8 1/4 - 9 | 25 | 76,147 |
| 80-100 | 3 1/8-4 | 100 | 18,045 | 220 - 240 | 8 5/8 - 9 | 25 | 81,989 |
| 90-110 | 3 1/2-4 3/8 | 100 | 18,681 | 230 - 250 | 9 1/16 - 9 7/8 | 25 | 89,152 |
| 100-120 | 4-4 3/4 | 50 | 21,158 | 240 - 260 | 9 7/16 - 10 | 25 | 95,754 |
| 110-130 | 4 3/8-5 1/8 | 50 | 23,018 | 250 - 270 | 9 7/8 - 10 | 25 | 103,623 |

C TİP 14 mm BAND GENİŞLİĞİ



| Ölçü (mm) | Ölçü (") | Pk. Adet | Fiyat (₺) | Ölçü(mm) | Bant G.(mm) | Pk. Adet | Fiyat (₺) |
|-----------|--------------|----------|-----------|----------|---------------|----------|-----------|
| 19-26 | 3/4-1 1/3 | 600 | 11,713 | 130-146 | 5 1/8-5 3/4 | 75 | 30,702 |
| 20-30 | 3/4-1 3/16 | 500 | 11,996 | 146-164 | 5 3/4-6 7/16 | 75 | 34,696 |
| 22-36 | 7/8-1 7/16 | 500 | 12,326 | 150-170 | 5 7/8-6 3/4 | 50 | 48,705 |
| 25-42 | 1-1 5/8 | 450 | 13,011 | 160-180 | 6 5/16-7 1/16 | 40 | 57,188 |
| 28-48 | 1 1/16-1 7/8 | 350 | 13,637 | 170-190 | 6 3/4-7 1/2 | 25 | 62,889 |
| 32-51 | 1 1/4-2 | 350 | 14,238 | 180-200 | 7 1/16-7 7/8 | 25 | 68,598 |
| 38-58 | 1 1/2-2 5/8 | 300 | 15,048 | 190-210 | 7 1/2-8 1/4 | 25 | 81,086 |
| 44-64 | 2-2 3/8 | 250 | 15,703 | 200-220 | 7 7/8-8 5/8 | 25 | 89,128 |
| 51-72 | 2-2 7/8 | 200 | 17,969 | 210-230 | 8 1/4-9 | 25 | 96,512 |
| 57-76 | 2 1/2-3 | 200 | 18,527 | 220-240 | 8 5/8-9 | 25 | 104,158 |
| 65-82 | 2 9/16-3 1/4 | 200 | 19,525 | 230-250 | 9 1/16-9 7/8 | 25 | 113,245 |
| 76-92 | 3-3 5/8 | 150 | 20,487 | 240-260 | 9 7/16-10 | 25 | 121,503 |
| 85-103 | 3 3/8-4 1/16 | 125 | 22,274 | 250-270 | 9 7/8-10 | 25 | 131,452 |
| 92-110 | 3 5/8-4 3/8 | 125 | 23,311 | | | | |
| 105-121 | 4 1/8-4 3/4 | 100 | 26,402 | | | | |
| 115-135 | 4 2/4-5 5/16 | 100 | 29,775 | | | | |

AĞIR HİZMET KELEPÇELERİ (SAÇ KELEPÇE)



| Ölçü(mm) | Bant G.(mm) | Pk. Adet | Fiyat (₺) | Ölçü(mm) | Bant G.(mm) | Pk. Adet | Fiyat (₺) |
|----------------|-------------|----------|-----------|--------------|-------------|----------|-----------|
| 17-19-(1/2") | 18 | 200 | 33,209 | 73-79 | 25 | 50 | 53,785 |
| 19-21 | 18 | 200 | 34,552 | 79-85 | 25 | 50 | 53,785 |
| 21-23 | 18 | 200 | 34,552 | 85-91-(3") | 25 | 50 | 55,301 |
| 23-25-(3/4") | 18 | 200 | 37,196 | 91-97 | 25 | 50 | 56,788 |
| 25-27 | 18 | 200 | 37,196 | 97-104 | 25 | 50 | 56,788 |
| 27-29 | 18 | 200 | 37,196 | 104-112-(4") | 25 | 50 | 58,286 |
| 29-31-(1") | 20 | 100 | 38,532 | 112-121 | 25 | 50 | 58,286 |
| 31-34 | 20 | 100 | 38,532 | 121-130 | 25 | 50 | 59,771 |
| 34-37-(1 1/8") | 20 | 100 | 39,859 | 130-140-(5") | 30 | 25 | 74,526 |
| 37-40-(1 1/4") | 20 | 100 | 39,859 | 140-150 | 30 | 25 | 75,507 |
| 40-43 | 20 | 100 | 41,184 | 150-162 | 30 | 25 | 77,299 |
| 43-47-(1 1/2") | 20 | 100 | 42,514 | 162-174-(6") | 30 | 25 | 79,236 |
| 47-51 | 20 | 50 | 42,514 | 174-187 | 30 | 25 | 81,469 |
| 51-55 | 20 | 50 | 43,163 | 187-200 | 30 | 25 | 83,727 |
| 55-59-(2") | 20 | 50 | 43,847 | 200-213 | 30 | 25 | 86,156 |
| 56-61 | 20 | 50 | 43,847 | 213-226-(8") | 30 | 25 | 88,232 |
| 59-63 | 20 | 50 | 44,501 | 226-239 | 30 | 25 | 90,382 |
| 63-68 | 20 | 50 | 45,169 | 239-252 | 30 | 25 | 91,366 |
| 68-73-(2 1/2") | 25 | 50 | 52,312 | | | | |

KÜÇÜK TEFLON BANT (PTFE Bant)-RUVITAPE

| Ölçü (mm) | Pk. Adet | Fiyat (₺) |
|---------------------------|----------|-----------|
| 12 x 0,076 mm x 10 mt. | 10 | 7,40 |

BÜYÜK TEFLON BANT (PTFE Bant)

| Ölçü (mm) | Pk. Adet | Fiyat (₺) |
|---------------------------|----------|-----------|
| 19 x 0,075 mm x 40 mt. | 10 | 24,30 |

DOĞALGAZ TEFLON BANT (PTFE BANT)-Sarı

| Ölçü (mm) | Pk. Adet | Fiyat (₺) |
|------------------------|----------|-----------|
| 12 x 0,01mm x 8 mt. | - | 18,80 |

ADAPTÖR CONTA

| Ölçü | Pk. Adet | Fiyat (₺) |
|------|----------|-----------|
| 50 | - | 4,70 |

KETEN

| Tanım | Pk. Adet | Fiyat (₺/kg) |
|-------------|-----------|--------------|
| İthal Keten | 200gr/Bağ | 218,80 |

SIVI CONTA (EMS FORCE - 5543)

| Ölçü (ml) | Pk. Adet | Fiyat (₺) |
|-----------|----------|-----------|
| 50ml | 10 | 156,30 |
| 250ml | 6 | 312,50 |

FLATÖRLER
GÜNEŞ ENERJİSİ FLATÖRÜ

| Ölçü (") | Pk. Adet | Fiyat (₺) |
|------------|----------|-----------|
| 3/8" | 150 | 163,60 |
| 1/2" | 80 | 158,20 |
| 3/4" | 80 | 190,50 |
| 1" | 80 | 234,10 |
| 1/2" Kısa | 150 | 158,20 |

DPR EKONOMİK FLATÖR (SOMUNSUZ)

| Ölçü (") | Pk. Adet | Fiyat (₺) |
|------------|----------|-----------|
| 1/2" | 80 | 126,50 |
| 3/4" | 80 | 147,70 |
| 1" | 80 | 175,80 |

SEVİYE AYARLI FLATÖR

| Ölçü (") | Pk. Adet | Fiyat (₺) |
|------------|----------|-----------|
| 3/8" | 150 | 212,90 |
| 1/2" | 150 | 210,50 |
| 3/4" | 80 | 234,30 |
| 1" | 80 | 282,20 |
| 1/2" Kısa | 150 | 210,50 |
| 1/2" Sebil | 150 | 367,10 |

SEVİYE AYARLI FLATÖR

| Ölçü (") | Pk. Adet | Fiyat (₺) |
|------------|----------|-----------|
| 1 1/4" | 25 | 604,00 |
| 1 1/2" | 25 | 674,70 |
| 2" | 25 | 780,50 |

PASLANMAZ TOPLU FLATÖR

| Ölçü (") | Pk. Adet | Fiyat (₺) |
|--------------|----------|-----------|
| 1/2"-Köprülü | 100 | 200,00 |
| 1/2"-Vidalı | 100 | 203,00 |
| 3/4" | 100 | 249,00 |
| 1" | 100 | 297,00 |
| 1 1/4" | | 877,00 |
| 1 1/2" | | 970,00 |
| 2" | | 1.079,00 |

PE FLEX & PİSSU ÇEKVALFLER & PVC ROGARLAR
PE FLEX (Folyosuz)

| Ölçü ("/mm) | Pk. Adet | Fiyat (₺/m) |
|---------------|----------|-------------|
| 1/2" - (22) | 230 | 8,85 |
| 3/4" - (28) | 180 | 11,21 |
| 1" - (35) | 130 | 14,82 |
| 1 1/4" - (42) | 100 | 17,32 |
| 1 1/2" - (48) | 90 | 20,05 |
| 2" - (60) | 60 | 25,55 |
| 2 1/2" - (76) | 48 | 29,50 |
| 3" - (89) | 30 | 38,95 |
| 4" - (114) | 24 | 53,70 |

PE FLEX (Folyolu)

| Ölçü ("/mm) | Pk. Adet | Fiyat (₺/m) |
|---------------|----------|-------------|
| 1/2" - (22) | 230 | 13,23 |
| 3/4" - (28) | 180 | 16,34 |
| 1" - (35) | 130 | 21,64 |
| 1 1/4" - (42) | 100 | 25,38 |
| 1 1/2" - (48) | 90 | 28,79 |
| 2" - (60) | 60 | 31,70 |
| 2 1/2" - (76) | 48 | 50,36 |
| 3" - (89) | 30 | 68,48 |
| 4" - (114) | 24 | 84,62 |

PİSSU ÇEKVALFLER
ÇEKVALF (ENJ.) KAPAKLI (Paslanmaz Klape)



| Ölçü | Pk. Adet | Fiyat (₺) |
|------|----------|-----------|
| 110 | 8 | 609,40 |
| 125 | 8 | 625,00 |
| 160 | 8 | 656,30 |

ÇEKVALF (ENJ.) KİLİTLİ (Paslanmaz Klape)

| Ölçü | Pk. Adet | Fiyat (₺) |
|------|----------|-----------|
| 110 | 8 | 609,40 |
| 125 | 8 | 625,00 |
| 160 | 8 | 656,30 |
| 200 | 1 | 1.703,20 |

VİLLA TİPİ ÇEKVALF KAPAKLI&KİLİTLİ (Paslanmaz Klape)

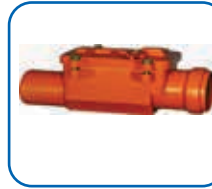
| Ölçü | Pk. Adet | Fiyat (₺) |
|------|----------|-----------|
| 110 | 10 | 365,70 |
| 125 | 10 | 368,80 |

YATAY KİLİTLİ ÇEKVALF (Plastik Klape)

| Ölçü | Pk. Adet | Fiyat (₺) |
|------|----------|-----------|
| 50 | 20 | 203,20 |
| 75 | 16 | 296,90 |

DİKEY ÇEKVALF

| Ölçü | Pk. Adet | Fiyat (₺) |
|------|----------|-----------|
| 50 | 20 | 250,00 |
| 75 | 16 | 321,90 |

PVC ROGAR

| Ölçü | Pk. Adet | Fiyat (₺) |
|-------|----------|-----------|
| 20x20 | 1 | 126,00 |
| 30x30 | 1 | 285,00 |
| 40x40 | 1 | 569,00 |
| 50x50 | 1 | 910,00 |
| 55x55 | 1 | 1.252,00 |



En büyük özelliğimiz:
Boru giriş yerlerinin
geniş çeperli olması
sayesinde borular
sağlam bir şekilde
tutunur...

- 10 çukura kadar alternatif mevcuttur
- 25+60 °C ortam sıcaklığı dayanıklılığı
mevcuttur.

- Gri-yeşil renklere ve düz- ızgaralı
kapak seçeneklerine sahiptir
- Park, bahçe, inşaat, elektrik gibi
yerlerdeki alt yapıları düzenler
- IEC 62208:2011 EN 62262 Standartı
ve IK 8 standartı ile korozif
şartlara dayanıklıdır.

- CE Belgesine sahiptir,
- Kimyasala karşı dirençlidir
- Geniş ölçü yelpazesine sahiptir
- Direk boru montajına uygundur
- Uygun conta ile sızdırmazlık sağlar



DKY KOMPLE KAYNAK SETİ PAFTALI

| Ölçü (ø) | Pk. Adet | Fiyat (₺) |
|----------|----------|-----------|
| 20 - 50 | 5 | 1.676,00 |

Özellikleri : **(CM-06-SET)**
 Paftalı
 750 + 750 Watt
 50 mm' e kadar kaynak yapılabilir

ÜTÜLÜ KOMPLE KAYNAK SETİ PAFTALI

| Ölçü (ø) | Pk. Adet | Fiyat (₺) |
|----------|----------|-----------|
| 20 - 110 | 5 | 4.043,00 |

Özellikleri : **(CM-04-SET)**
 (50 - 63 - 75 mm) Paftalı
 1000 + 1000 Watt
 110 mm' e kadar kaynak yapılabilir

PPRC TEK KAYNAK MAKİNASI

| Ölçü (ø) | Pk. Adet | Fiyat (₺) |
|----------|----------|-----------|
| 20 - 110 | 10 | 2.489,00 |

Özellikleri : **(CM-04-TEK)**
 1000 + 1000 Watt
 110 mm' e kadar kaynak yapılabilir

TEK KAYNAK MAKİNASI

| Ölçü (ø) | Pk. Adet | Fiyat (₺) |
|----------|----------|-----------|
| 20 - 160 | | 3.809,00 |

Özellikleri : **(CM-05-TEK)** (200mm)
 1200 + 1200 Watt Metal Çanta
 160 mm' e kadar kaynak yapılabilir
 "Güvenlik termostatlı korumalı makina"

OTOMATİK BORU MAKASI

| Ölçü (mm) | Pk. Adet | Fiyat (₺) |
|-----------|----------|-----------|
| 16 - 40 | 50 | 585,00 |
| 20 - 42 | 50 | 661,00 |

PLASTİK BORU MAKASI (MANUEL)

| Ölçü (mm) | Pk. Adet | Fiyat (₺) |
|-----------|----------|-----------|
| 16 - 40 | 50 | 366,00 |

KLASİK PLASTİK BORU MAKASI

| Ölçü (mm) | Pk. Adet | Fiyat (₺) |
|-----------|----------|-----------|
| 16 - 40 | 80 | 319,00 |

PEX ALPEX BORU MAKASI (MANUEL)

| Ölçü (mm) | Pk. Adet | Fiyat (₺) |
|-----------|----------|-----------|
| 16 - 42 | 50 | 346,00 |

BÜYÜK PLASTİK BORU MAKASI (MANUEL)

| Ölçü (mm) | Pk. Adet | Fiyat (₺) |
|-----------|----------|-----------|
| 40 - 63 | 20 | 1.565,00 |

BÜYÜK PLASTİK BORU MAKASI (MANUEL)

| Ölçü (mm) | Pk. Adet | Fiyat (₺) |
|-----------|----------|-----------|
| 50 - 120 | 7 | 1.920,00 |

KAYNAK PAFTALARI

| Ölçü (ø) | Pk. Adet | Fiyat (₺) |
|--------------|----------|-----------|
| 20 | 40 | 130,00 |
| 25 | 30 | 135,10 |
| 32 | 20 | 170,70 |
| 40 | 15 | 191,00 |
| 50 | 10 | 266,10 |
| 63 | 5 | 442,90 |
| 75 | 5 | 507,90 |
| 90 | 7 | 816,60 |
| 110 | 7 | 1.036,00 |
| 125 | 7 | 1.336,60 |
| 160 | 7 | 2.488,30 |
| 20-25-32 Set | 25 | 568,80 |

MANUEL TEST POMPASI (0 - 60 Bar)

| Tanım | Pk. Adet | Fiyat (₺) |
|-----------------|----------|-----------|
| Pirinç Pistonlu | 4 | 5.079,00 |
| Manuel | 4 | 4.825,00 |

MAKET BIÇAĞI

| Ölçü (mm) | Pk. Adet | Fiyat (₺) |
|-----------|----------|-----------|
| 18 | 300 | 55,00 |

PPRC EK PARÇALAR & PVC KELEPÇELER
PPRC OYNAR BAŞLI RAKOR (ERKEK)

| Ölçü (ø) | Pk. Adet | Fiyat (₺) |
|-----------|----------|-----------|
| 20x1/2" | - | 49,10 |
| 25x3/4" | - | 77,50 |
| 32x1" | - | 97,50 |
| 40x1 1/4" | - | 172,50 |
| 50x1 1/2" | - | 295,40 |
| 63x2" | - | 471,90 |

PPRC OYNAR BAŞLI RAKOR (Dişi)

| Ölçü (ø) | Pk. Adet | Fiyat (₺) |
|-----------|----------|-----------|
| 20x1/2" | - | 48,80 |
| 25x3/4" | - | 74,70 |
| 32x1" | - | 89,10 |
| 40x1 1/4" | - | 146,00 |
| 50x1 1/2" | - | 290,00 |
| 63x2" | - | 414,70 |

PPRC RAKORSUZ KÜRESEL VANA

| Ölçü (ø) | Pk. Adet | Fiyat (₺) |
|----------|----------|-----------|
| 20 | - | 71,00 |
| 25 | - | 78,10 |
| 32 | - | 125,70 |
| 40 | - | 330,00 |
| 50 | - | 345,70 |
| 63 | - | 528,20 |
| 75 | - | 865,70 |

PPRC İNEGAL TE PN25

| Ölçü (ø) | Pk. Adet | Fiyat (₺) |
|----------------|----------|-----------|
| 75 - 50 - 75 | 10 | 153,00 |
| 90 - 25 - 90 | 5 | 274,00 |
| 90 - 32 - 90 | 5 | 274,00 |
| 90 - 40 - 90 | 5 | 261,00 |
| 90 - 50 - 90 | 5 | 261,00 |
| 90 - 63 - 90 | 5 | 261,00 |
| 110 - 32 - 110 | 2 | 436,00 |
| 110 - 40 - 110 | 2 | 436,00 |
| 110 - 50 - 110 | 2 | 413,00 |

PP-R UZUN KÖRTAPA PN 25

| Ölçü (ø) | Pk. Adet | Fiyat (₺) |
|----------|----------|-----------|
| 20x1/2" | 750 | 3,80 |

PP-R UZUN TE PN25

| Ölçü (ø) | Pk. Adet | Fiyat (₺) |
|----------|----------|-----------|
| 20 | 100 | 10,00 |
| 25 | 70 | 12,00 |

PPR PİSLİK TUTUCU

| Ölçü (ø) | Cinsi | Fiyat (₺) |
|----------|-------|-----------|
| 20x1/2" | Erkek | 57,00 |
| 25x1/2" | Erkek | 102,00 |
| 20x1/2" | Dişi | 57,00 |
| 25x1/2" | Dişi | 102,00 |

PPRC DİRSEK

| Ölçü (ø) | Pk. Adet | Fiyat (₺) |
|----------|----------|-----------|
| 90-45° | 8 | 221,00 |

PİSSU KELEPÇESİ

| Ölçü (ø) | Pk. Adet | Fiyat (₺) |
|----------|----------|-----------|
| *50 | 400 | 4,90 |
| *70 | 200 | 8,60 |
| *100 | 100 | 13,50 |
| **125 | 100 | 28,00 |
| **150 | 50 | 57,20 |
| **200 | 35 | 58,80 |

(*) Tekli Poşet / (**) 10'lu Poşet

KÖŞELİ İNİŞ KELEPÇESİ

| Ölçü (ø) | Pk. Adet | Fiyat (₺) |
|----------|----------|-----------|
| 70x100 | 100 | 11,00 |

OLUK KELEPÇESİ (METAL ASKILI)

| Ölçü (ø) | Pk. Adet | Fiyat (₺) |
|----------|----------|-----------|
| 150 | 75 | 34,00 |

OLUK KELEPÇESİ (PLASTİK ASKILI)

| Ölçü (ø) | Pk. Adet | Fiyat (₺) |
|----------|----------|-----------|
| 150 | 75 | 14,00 |

PVC MAZGAL OLUĞU

| Model | Ölçü (mm) | Fiyat (₺) |
|---------|-------------|-----------|
| MTS1035 | 130x75x500 | 131,82 |
| MTS1042 | 200x120x500 | 232,41 |
| MTS1070 | 70x65x500 | 94,24 |
| MTS2035 | 100x50x500 | 106,38 |
| MTS2042 | 200x80x500 | 186,74 |

PVC MAZGAL OLUĞU (ALTTAN ÇIKIŞLI)

| Model | Ölçü (mm) | Fiyat (₺) |
|---------|-------------|-----------|
| MTS1135 | 130x75x500 | 131,82 |
| MTS1142 | 200x120x500 | 232,41 |
| MTS1170 | 70x65x500 | 94,24 |
| MTS2135 | 100x50x500 | 106,38 |
| MTS2142 | 200x80x500 | 186,74 |

PVC MAZGAL

| Model | Ölçü (mm) | Fiyat (₺) |
|---------|-----------|-----------|
| MTS1037 | 130x500 | 155,52 |
| MTS1044 | 200x500 | 232,41 |
| MTS1072 | 70x500 | 94,24 |
| MTS2037 | 100x500 | 106,38 |

PVC MAZGAL OLUĞU TAPASI



| Model | Ölçü (mm) | Fiyat (₺) |
|---------|-----------|-----------|
| MTS1036 | 130x75 | 37,58 |
| MTS1043 | 200x120 | 60,71 |
| MTS1071 | 70x65 | 23,13 |
| MTS2036 | 100x50 | 30,36 |
| MTS2043 | 200x80 | 52,04 |

KÖŞE BALKON SÜZGECİ

| Model | Ölçü (mm) | Fiyat (₺) |
|--------|-----------|-----------|
| MTS803 | 50 | 87,59 |
| MTS802 | 70 | 127,19 |
| MTS801 | 100 | 210,44 |

PVC TERAS SÜZGECİ (ALTTAN ÇIKIŞLI)

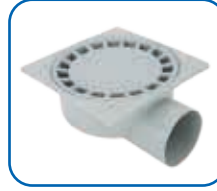
| Model | Ölçü (mm) | Fiyat (₺) |
|--------|------------|-----------|
| MTS804 | 15x15xØ50 | 84,41 |
| MTS815 | 20x20xØ70 | 203,50 |
| MTS816 | 25x25xØ100 | 299,47 |

PVC TERAS SÜZGECİ (YANDAN ÇIKIŞLI)

| Model | Ölçü (mm) | Fiyat (₺) |
|--------|------------|-----------|
| MTS814 | 15x15xØ50 | 135,00 |
| MTS825 | 20x20xØ70 | 196,57 |
| MTS826 | 25x25xØ100 | 308,72 |

KROM - PVC YER SÜZGECİ (ALTTAN ÇIKIŞLI)

| Model | Ölçü (mm) | Fiyat (₺) |
|--------|-----------|-----------|
| MTS503 | 10x10xØ50 | 101,75 |
| MTS513 | 15x15xØ50 | 174,31 |
| MTS507 | 10x10xØ70 | 122,57 |
| MTS517 | 15x15xØ70 | 181,54 |

KROM - PVC YER SÜZGECİ (YANDAN ÇIKIŞLI)

| Model | Ölçü (mm) | Fiyat (₺) |
|--------|-----------|-----------|
| MTS502 | 10x10xØ50 | 102,04 |
| MTS512 | 15x15xØ50 | 174,02 |
| MTS505 | 10x10xØ70 | 122,57 |
| MTS515 | 15x15xØ70 | 182,98 |

AHTAPOT (YAPRAK TUTUCU)

| Ölçü (Ø) | Pk. Adet | Fiyat (₺) |
|----------|----------|-----------|
| 50 - 100 | 100 | 45,10 |
| 70 - 150 | 120 | 55,50 |

RADYATÖRLER & ZEMİN ISITMA EK PARÇALARI
PANEL RADYATÖR - Tip 22 - PKKP

| Yükseklik(mm) | Boy(mm) | Fiyat (₺) |
|---------------|----------|-----------|
| 600-900 | 400-3000 | F.Sorunuz |

PKKP: Panel, Konvektör, Konvektör, Panel

HAVLUPAN

| Tip | Renk | Fiyat (₺) |
|------------|-------|-----------|
| Düz & Oval | Beyaz | F.Sorunuz |
| Düz & Oval | Krom | F.Sorunuz |

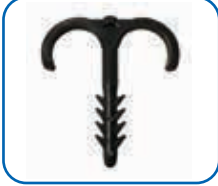
YERE TESPİT DÜBELİ (ÇİFTLİ)

| ÖLÇÜ (Ø) | Pk. Adet | Fiyat (₺) |
|----------|----------|-----------|
| 25 | 4000 | 0,50 |

YERE TESPİT DÜBELİ (TEKLİ)



| ÖLÇÜ (Ø) | Pk. Adet | Fiyat (₺) |
|----------|----------|-----------|
| 25 | 8000 | 0,40 |

KÖŞE DÜZELTİCİ

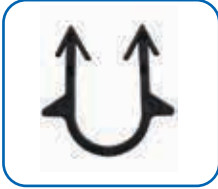

| ÖLÇÜ (Ø) | Pk. Adet | Fiyat (₺) |
|----------|----------|-----------|
| 18 | 200 | 4,60 |

KLİPSLİ LAMA

| ÖLÇÜ (Ø) | Pk. Adet | Fiyat (₺) |
|----------|----------|-----------|
| 16 | 350 | 4,90 |

BORU TUTUCU

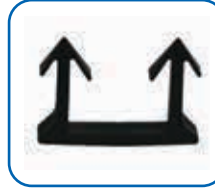
| ÖLÇÜ (Ø) | Pk. Adet | Fiyat (₺) |
|----------|----------|-----------|
| 20 | 8000 | 0,40 |

LAMA TUTUCU

| ÖLÇÜ (Ø) | Pk. Adet | Fiyat (₺) |
|----------|----------|-----------|
| 24 | 8000 | 0,40 |

ÇİFTLİ KROŞE

| ÖLÇÜ (Ø) | Pk. Adet | Fiyat (₺) |
|----------|----------|-----------|
| 25 | 2500 | 1,20 |

DÜBELLİ ÇİFTLİ KROŞE

| ÖLÇÜ (Ø) | Pk. Adet | Fiyat (₺) |
|----------|----------|-----------|
| 25 | 1000 | 2,10 |

BORU TAPASI

| ÖLÇÜ (Ø) | Pk. Adet | Fiyat (₺) |
|----------|----------|-----------|
| | 5000 | 0,40 |

PP-R BORU GEÇİŞİ

| ÖLÇÜ (Ø) | Pk. Adet | Fiyat (₺) |
|----------|----------|-----------|
| 25x3/4" | | 9,10 |
| 32x1" | | 10,70 |

KOLLEKTÖR DOLABI

| Ölçü (cm) | Tanım | Fiyat (₺) |
|-----------|---------------------------------|-----------|
| 40x10x60 | "2-3-4 Vanalı Kollektör için" | 782,00 |
| 60x10x60 | "5-6-7-8 Vanalı Kollektör için" | 1.094,00 |
| 80x10x60 | "9-10-11 Vanalı Kollektör için" | 1.407,00 |

| CİNSİ | | | ÖLÇÜ | 3/8" 10 | 1/2" 15 | 3/4" 20 | 1" 25 | 1 1/4" 32 | 1 1/2" 40 | 2" 50 | 2 1/2" 65 | 3" 80 | 4" 100 |
|-------|-------|------------------------------|-----------|------------|------------|------------|----------|--------------|--------------|----------|--------------|----------|-----------|
| 90 | A1 | DİRSEK | Koli Adet | 150 | 120 | 70 | 50 | 25 | 15 | 10 | 6 | 4 | 2 |
| 130 | B1 | TE | Koli Adet | 120 | 70 | 50 | 30 | 15 | 10 | 9 | 4 | 3 | 2 |
| 280 | N8 | NİPEL | Koli Adet | 250 | 170 | 110 | 70 | 40 | 30 | 15 | 10 | 7 | 4 |
| 270 | M2 | MANŞON (Normal) | Koli Adet | 200 | 120 | 100 | 60 | 40 | 25 | 15 | 12 | 8 | 3 |
| 1 | G4 | DEVEBOYNU (İç ve Dış Vidalı) | Koli Adet | | 90 | 50 | 30 | 15 | 12 | 6 | | | |
| 92 | A4 | KUYRUKLU DİRSEK | Koli Adet | 150 | 110 | 70 | 40 | 25 | 15 | 10 | 6 | 4 | 2 |
| 180 | C1 | KURUVA (İstavroz) | Koli Adet | | 70 | 40 | 25 | 10 | 10 | 6 | 3 | 2 | |
| 340 | U11 | KONİK RAKOR | Koli Adet | | 50 | 30 | 30 | 15 | 15 | 10 | 6 | 3 | 2 |
| 90DT | | DOĞALGAZ TEST DİRSEĞİ | Koli Adet | | | 70 | 50 | 25 | 15 | | | | |
| 290 | T9 | TAPA (Dış Vidalı) | Koli Adet | 400 | 220 | 150 | 100 | 65 | 50 | 30 | 15 | 10 | 6 |
| 120 | A1/45 | 45° DİRSEK | Koli Adet | | 120 | 70 | 50 | 30 | 20 | 10 | 6 | 4 | |
| 85 | | BORU ATLAMA MANŞONU | Koli Adet | | 50 | 35 | 15 | | | | | | |
| 270DT | | DOĞALGAZ TKT MANŞONU | Koli Adet | | | | 60 | | | | | | |

| | | | | | | | | | | | |
|------------|------------|----------------------|--------------|------------------|--------------------|--------------------|------------------|----------------------|--------------------|--------------------|------------------|
| 241 | N4 | REDÜKSİYON | Ölçü | 1/2"x3/8" | 3/4"x3/8" | 3/4"x1/2" | 1"x3/8" | 1"x1/2" | 1"x3/4" | 1/4"x1/2" | 1/4"x3/4" |
| | | | Koli Adedi | 250 | | 200 | | 100 | 100 | 60 | 70 |
| | | | Ölçü | 1 1/4"x1" | 1 1/2"x1/2" | 1 1/2"x3/4" | 1 1/2"x1" | 1 1/2"x1 1/4" | 2"x1/2" | 2"x3/4" | 2"x1" |
| | | | Koli Adedi | 70 | 50 | 50 | 60 | 70 | 30 | 30 | 30 |
| | | | Ölçü | 2"x1 1/4" | 2"x1 1/2" | 2 1/2"x1" | 2 1/2"x1 1/4" | 2 1/2"x1 1/2" | 2 1/2"x2" | 3"x1" | 3"x1 1/4" |
| | | | Koli Adedi | 35 | 35 | 15 | 15 | 15 | 20 | 10 | 10 |
| 240 | M2 | MANŞON REDÜKSİYON | Ölçü | 1/2"x3/8" | 3/4"x3/8" | 3/4"x1/2" | 1"x1/2" | 1"x3/4" | 1/4"x3/4" | 1/4"x1" | 1/2"x1/2" |
| | | | Koli Adedi | | 80 | 100 | 70 | 60 | 50 | 50 | 30 |
| | | | Ölçü | 1 1/2"x3/4" | 1 1/2"x1" | 1 1/2"x1 1/4" | 2"x1/2" | 2"x3/4" | 2"x1" | 2"x1 1/4" | 2"x1 1/2" |
| | | | Koli Adedi | 35 | 35 | 35 | 20 | 20 | 20 | 20 | 20 |
| | | | Ölçü | 3"x1 1/2" | 3"x2" | 3"x2 1/2" | 4"x2" | 4"x3" | | | |
| | | | Koli Adedi | 7 | 7 | 7 | 4 | 4 | | | |
| 130R | B1 | İNEGAL TE | Ölçü | 3/4"x1/2"x3/4" | 3/4"x3/4"x1/2" | 3/4"x1/2"x1/2" | 1/2"x3/4"x1/2" | 3/4"x1"x3/4" | 1"x1/2"x1/2" | 1"x1/2"x3/4" | 1"x1/2"x1" |
| | | | Koli Adedi | 60 | 60 | 70 | 70 | 40 | 50 | 50 | 40 |
| | | | Ölçü | 1"x3/4"x1/2" | 1"x3/4"x3/4" | 1"x3/4"x1" | 3/4"x1"x1/2" | 1 1/4"x1/2"x1 1/4" | 1 1/4"x3/4"x1 1/4" | 1 1/4"x1"x3/4" | 1 1/4"x3/4"x1" |
| | | | Koli Adedi | 35,00 | 35 | 35 | 40 | 30 | 25 | 25 | 30 |
| | | | Ölçü | 1 1/4"x1"x1" | 1 1/4"x1"x1 1/4" | 1 1/4"x1"x1/2" | 1 1/4"x1/2"x1" | 1"x1 1/4"x3/4" | 1"x1 1/4"x1" | 1 1/4"x1/2"x1 1/4" | 1 1/4"x1 1/4"x1" |
| | | | Koli Adedi | 20 | 20 | 25 | 30 | 25 | 25 | 15 | |
| | | | Ölçü | 1 1/4"x1 1/2"x1" | 1 1/2"x1/2"x1 1/2" | 1 1/2"x3/4"x1 1/2" | 1 1/2"x1"x1 1/2" | 1 1/2"x1 1/4"x1 1/2" | 1 1/2"x3/4"x1 1/4" | 1 1/2"x1"x1 1/4" | |
| Koli Adedi | | 15 | 15 | 15 | 15 | 15 | 15 | | | | |
| Ölçü | 2"x1/2"x2" | 2"x3/4"x2" | 2"x1"x1 1/2" | 2"x1"x2" | 2"x1 1/4"x2" | 2"x1 1/2"x2" | 2 1/2"x2"x2 1/2" | 3"x2"x3" | | | |
| Koli Adedi | 10 | 10 | 10 | 10 | 10 | 10 | 5 | 3 | | | |

TS 11 – EN 10242

| Td | Stand.No | CİNSİ | ÖLÇÜ | 3/8" | 1/2" | 3/4" | 1" | 1 1/4" | 1 1/2" | 2" | 2 1/2" | 3" | 4" |
|------|----------|--------------------------------------|----------|-------|--------|--------|--------|--------|--------|--------|--|----------|----------|
| | | | | 10 | 15 | 20 | 25 | 32 | 40 | 50 | 65 | 80 | 100 |
| 90 | A1 | DİRSEK | Siyah | 22,00 | 14,00 | 21,00 | 32,00 | 68,00 | 109,00 | 125,00 | 369,00 | 500,00 | 860,00 |
| | | | Galvaniz | 28,00 | 18,00 | 27,00 | 41,00 | 85,00 | 135,00 | 154,00 | 468,00 | 625,00 | 1.100,00 |
| 92 | A4 | KUYRUKLU DİRSEK | Siyah | 28,00 | 19,00 | 28,00 | 44,00 | 82,00 | 119,00 | 154,00 | 389,00 | 510,00 | 850,00 |
| | | | Galvaniz | 35,00 | 23,00 | 35,00 | 56,00 | 100,00 | 149,00 | 195,00 | 484,00 | 645,00 | 1.000,00 |
| 130 | B1 | TE | Siyah | 32,00 | 21,00 | 35,00 | 50,00 | 93,00 | 140,00 | 204,00 | 457,00 | 600,00 | 1.100,00 |
| | | | Galvaniz | 41,00 | 26,00 | 44,00 | 64,00 | 115,00 | 176,00 | 251,00 | 570,00 | 750,00 | 1.400,00 |
| 270 | M2 | MANŞON (Normal) | Siyah | 23,00 | 18,00 | 24,00 | 30,00 | 49,00 | 69,00 | 103,00 | 291,00 | 340,00 | 800,00 |
| | | | Galvaniz | 29,00 | 22,00 | 30,00 | 38,00 | 62,00 | 89,00 | 131,00 | 363,00 | 425,00 | 1.000,00 |
| 280 | N8 | NİPEL | Siyah | 30,00 | 15,00 | 20,00 | 27,00 | 49,00 | 58,00 | 99,00 | 182,00 | 215,00 | 750,00 |
| | | | Galvaniz | 38,00 | 19,00 | 25,00 | 35,00 | 61,00 | 71,00 | 126,00 | 226,00 | 270,00 | 960,00 |
| 290 | T9 | TAPA Dış Vidalı | Siyah | 14,00 | 13,00 | 17,00 | 19,00 | 34,00 | 43,00 | 75,00 | 160,00 | 200,00 | 350,00 |
| | | | Galvaniz | 17,00 | 16,00 | 21,00 | 23,00 | 42,00 | 53,00 | 93,00 | 202,00 | 250,00 | 440,00 |
| 340 | U11 | KONİK RAKOR | Siyah | | 77,00 | 86,00 | 100,00 | 165,00 | 195,00 | 315,00 | 715,00 | 950,00 | 1.900,00 |
| | | | Galvaniz | | 96,00 | 108,00 | 125,00 | 209,00 | 245,00 | 400,00 | 910,00 | 1.200,00 | 2.400,00 |
| 341 | U12 | KUYRUKLU KONİK RAKOR | Siyah | | 76,00 | 91,00 | 113,00 | 178,00 | 226,00 | 360,00 | 790,00 | 1.200,00 | 2.200,00 |
| | | | Galvaniz | | 94,00 | 113,00 | 140,00 | 223,00 | 284,00 | 454,00 | 990,00 | 1.500,00 | 2.800,00 |
| 330 | U1 | DÜZ RAKOR | Siyah | | 64,00 | 73,00 | 83,00 | 148,00 | 176,00 | 295,00 | 690,00 | 980,00 | |
| | | | Galvaniz | | 80,00 | 91,00 | 102,00 | 182,00 | 226,00 | 374,00 | 870,00 | 1.200,00 | |
| 331 | U2 | KUYRUKLU DÜZ RAKOR | Siyah | | 75,00 | 81,00 | 99,00 | 170,00 | 213,00 | 329,00 | | | |
| | | | Galvaniz | | 91,00 | 102,00 | 124,00 | 210,00 | 268,00 | 420,00 | | | |
| 180 | C1 | KRUNA | Siyah | | 73,00 | 110,00 | 135,00 | 179,00 | 236,00 | 350,00 | 800,00 | 925,00 | |
| | | | Galvaniz | | 91,00 | 136,00 | 169,00 | 226,00 | 297,00 | 444,00 | 1.000,00 | 1.150,00 | |
| 1 | G4 | DEVEBOYNU (İç ve Dış Vidalı) | Siyah | | 44,00 | 74,00 | 101,00 | 176,00 | 226,00 | 374,00 | | | |
| | | | Galvaniz | | 55,00 | 94,00 | 127,00 | 220,00 | 286,00 | 468,00 | | | |
| 1A | D4 | KISA DEVEBOYNU (İç ve Dış Vidalı) | Siyah | | 40,00 | 62,00 | 83,00 | 121,00 | 176,00 | 308,00 | | | |
| | | | Galvaniz | | 50,00 | 77,00 | 105,00 | 154,00 | 220,00 | 385,00 | | | |
| 2 | G1 | DEVEBOYNU (İç Vidalı) | Siyah | | 50,00 | 77,00 | 102,00 | 182,00 | 220,00 | 303,00 | | | |
| | | | Galvaniz | | 61,00 | 94,00 | 127,00 | 220,00 | 270,00 | 374,00 | | | |
| 2A | D1 | KISA DEVEBOYNU (İç Vidalı) | Siyah | 44,00 | 38,00 | 51,00 | 79,00 | 117,00 | 160,00 | 250,00 | 468,00 | 800,00 | |
| | | | Galvaniz | 54,00 | 48,00 | 64,00 | 101,00 | 150,00 | 202,00 | 319,00 | 590,00 | 1.000,00 | |
| 40 | G4/45° | 45° DEVEBOYNU (İç ve Dış Vidalı) | Siyah | | 49,00 | 66,00 | 93,00 | 161,00 | 193,00 | 299,00 | | | |
| | | | Galvaniz | | 61,00 | 83,00 | 115,00 | 201,00 | 235,00 | 374,00 | | | |
| 41 | G1/45° | 45° DEVEBOYNU (İç Vidalı) | Siyah | | 60,00 | 73,00 | 94,00 | 165,00 | 216,00 | 304,00 | | | |
| | | | Galvaniz | | 72,00 | 91,00 | 116,00 | 207,00 | 273,00 | 388,00 | | | |
| 271 | M2 R-L | MANŞON (Sağ-Sol) | Siyah | 31,00 | 28,00 | 36,00 | 47,00 | 89,00 | 99,00 | 172,00 | | | |
| | | | Galvaniz | 38,00 | 35,00 | 46,00 | 59,00 | 112,00 | 123,00 | 217,00 | | | |
| 529A | M4 | MANŞON (İç ve Dış Vidalı) | Siyah | | 32,00 | 46,00 | 71,00 | | | | | | |
| | | | Galvaniz | | 40,00 | 59,00 | 91,00 | | | | | | |
| 291 | T8 | TAPA KORDONSUZ | Siyah | | 14,00 | 20,00 | 26,00 | 35,00 | 59,00 | 81,00 | 175,00 | 190,00 | 650,00 |
| | | | Galvaniz | | 18,00 | 25,00 | 32,00 | 44,00 | 74,00 | 101,00 | 215,00 | 238,00 | 820,00 |
| 300 | T1 | KAPAK - TAPA (İç Vidalı) | Siyah | | 20,00 | 24,00 | 29,00 | 43,00 | 53,00 | 97,00 | 178,00 | 194,00 | 415,00 |
| | | | Galvaniz | | 25,00 | 30,00 | 35,00 | 53,00 | 65,00 | 121,00 | 224,00 | 242,00 | 520,00 |
| 310 | P4 | İNCE SOMUN | Siyah | | 15,00 | 16,00 | 25,00 | 35,00 | 38,00 | 75,00 | 165,00 | | |
| | | | Galvaniz | | 19,00 | 20,00 | 29,00 | 42,00 | 48,00 | 92,00 | 208,00 | | |
| 120 | A1/45° | 45° DİRSEK | Siyah | | 51,00 | 62,00 | 91,00 | 162,00 | 200,00 | 259,00 | 530,00 | 550,00 | |
| | | | Galvaniz | | 64,00 | 78,00 | 114,00 | 206,00 | 251,00 | 328,00 | 670,00 | 690,00 | |
| 121 | A4/45° | 45° KUYRUKLU DİRSEK | Siyah | | 47,00 | 61,00 | 91,00 | 168,00 | 182,00 | 231,00 | 330SBR | | 72,00 |
| | | | Galvaniz | | 58,00 | 74,00 | 114,00 | 212,00 | 228,00 | 289,00 | 1" D.GAZ SAYAÇ BAĞLAMA RAKORU (SOMUNLU) L62 | | |
| 131 | E1 | KULPLU TE | Siyah | | 82,00 | 102,00 | 154,00 | | | | 330 SBTR | | 108,00 |
| | | | Galvaniz | | 103,00 | 129,00 | 194,00 | | | | 1" D.GAZ SAYAÇ BAĞLAMA TEST RAKORU (Somunlu) L80 | | |
| 85 | | BORU ATILAMA MANŞONU | Siyah | | 62,00 | 95,00 | 187,00 | | | | 330 SBTR | | 108,00 |
| | | | Galvaniz | | 77,00 | 117,00 | 239,00 | | | | 1" D.GAZ SAYAÇ BAĞLAMA TEST RAKORU (Somunlu) L80 | | |
| 95 | UA1 | 90° KÖŞE DÜZ RAKOR DİRSEKLİ | Siyah | | 103,00 | 113,00 | 139,00 | 240,00 | 335,00 | 500,00 | 270 DTM | | 50,00 |
| | | | Galvaniz | | 128,00 | 140,00 | 174,00 | 303,00 | 423,00 | 635,00 | 1" DOĞALGAZ TEST MANŞONU | | |
| 96 | UA11 | 90° KÖŞE KONİK RAKOR DİRSEKLİ | Siyah | | 102,00 | 117,00 | 169,00 | 283,00 | 332,00 | 560,00 | 270 DTM | | 50,00 |
| | | | Galvaniz | | 128,00 | 148,00 | 212,00 | 352,00 | 420,00 | 715,00 | 1" DOĞALGAZ TEST MANŞONU | | |
| 97 | UA2 | 90° KUYRUKLU DÜZ RAKOR DİRSEKLİ | Siyah | | 104,00 | 126,00 | 158,00 | 270,00 | 363,00 | 530,00 | 270 DTM | | 40,00 |
| | | | Galvaniz | | 131,00 | 158,00 | 201,00 | 347,00 | 462,00 | 670,00 | 1/2" DOĞALGAZ TEST MANŞONU | | |
| 98 | UA12 | 90° KUYRUKLU KONİK RAKOR DİRSEKLİ | Siyah | | 102,00 | 130,00 | 178,00 | 293,00 | 367,00 | 595,00 | 270 DTM | | 40,00 |
| | | | Galvaniz | | 128,00 | 163,00 | 224,00 | 372,00 | 457,00 | 760,00 | 1/2" DOĞALGAZ TEST MANŞONU | | |
| 90DT | | DOĞALGAZ TEST DİRSEĞİ | Siyah | | | 48,00 | 58,00 | 92,00 | 130,00 | 200,00 | | | |



TS 11 – EN 10242

| Td | Stand.No. | Cınsı | Ölçü | 1/2"-3/8" | 3/4"-3/8" | 3/4"-1/2" | 1"-3/8" | 1"-1/2" | 1"-3/4" | 1 1/4"-1/2" | 1 1/4"-3/4" | | |
|-----------|---------------------|----------------------|--------------|----------------------|-------------------------|--------------------------------|-------------------------|-------------------------|-------------------------|----------------------|-------------------------|-----------|-------------|
| Figür No. | TS.11 EN10242 | | Siyah | 15,00 | 22,00 | 15,00 | 37,00 | 23,00 | 20,00 | 42,00 | 36,00 | | |
| | | | Galvaniz | 19,00 | 27,00 | 19,00 | 45,00 | 29,00 | 25,00 | 53,00 | 44,00 | | |
| 241 | N4 | REDÜKSİYON | Ölçü | 1 1/4"-1" | 1 1/2"-1/2" | 1 1/2"-3/4" | 1 1/2"-1" | 1 1/2"-1 1/4" | 2"-1/2" | 2"-3/4" | 2"-1" | | |
| | | | Siyah | 27,00 | 51,00 | 59,00 | 39,00 | 40,00 | 103,00 | 102,00 | 84,00 | | |
| | | | Galvaniz | 34,00 | 65,00 | 73,00 | 49,00 | 50,00 | 131,00 | 130,00 | 106,00 | | |
| | | | Ölçü | 2"-1 1/4" | 2"-1 1/2" | 2 1/2"-1" | 2 1/2"-1 1/4" | 2 1/2"-1 1/2" | 2 1/2"-2" | 3"-1" | 3"-1 1/4" | | |
| | | | Siyah | 80,00 | 72,00 | 168,00 | 193,00 | 184,00 | 138,00 | 259,00 | 259,00 | | |
| | | | Galvaniz | 102,00 | 91,00 | 209,00 | 242,00 | 229,00 | 176,00 | 328,00 | 328,00 | | |
| | | Ölçü | 3"-1 1/2" | 3"-2" | 3"-2 1/2" | 4"-2" | 4"- 2 1/2" | 4"-3" | | | | | |
| | | Siyah | 242,00 | 182,00 | 204,00 | 500,00 | 385,00 | 370,00 | | | | | |
| | | Galvaniz | 304,00 | 227,00 | 256,00 | 630,00 | 490,00 | 468,00 | | | | | |
| | | 240 | M2 | MANŞON REDÜKSİYON | Ölçü | 1/2"-3/8" | 3/4"-3/8" | 3/4"-1/2" | 1"-1/2" | 1"-3/4" | 1 1/4"-3/4" | 1 1/4"-1" | 1 1/2"-1/2" |
| | | | | | Siyah | 29,00 | 37,00 | 30,00 | 38,00 | 35,00 | 64,00 | 63,00 | 113,00 |
| | | | | | Galvaniz | 36,00 | 46,00 | 38,00 | 49,00 | 44,00 | 81,00 | 79,00 | 142,00 |
| Ölçü | 1 1/2"-3/4" | | | | 1 1/2"-1" | 1 1/2"-1 1/4" | 2"-1/2" | 2"-3/4" | 2"-1" | 2"-1 1/4" | 2"-1 1/2" | | |
| Siyah | 99,00 | | | | 76,00 | 83,00 | 157,00 | 162,00 | 147,00 | 134,00 | 126,00 | | |
| Galvaniz | 126,00 | | | | 96,00 | 106,00 | 195,00 | 203,00 | 188,00 | 165,00 | 159,00 | | |
| 245 | N8 | NİPEL REDÜKSİYON | Ölçü | 1/2"-3/8" | 3/4"-1/2" | 1"-1/2" | 1"-3/4" | 1 1/4"-1/2" | 1 1/4"-3/4" | 1 1/4"-1" | 1 1/2"-1/2" | | |
| | | | Siyah | 37,00 | 33,00 | 64,00 | 37,00 | 97,00 | 85,00 | 60,00 | 87,00 | | |
| | | | Galvaniz | 46,00 | 41,00 | 80,00 | 46,00 | 123,00 | 104,00 | 74,00 | 105,00 | | |
| | | | Ölçü | 1 1/2"-3/4" | 1 1/2"-1" | 1 1/2"-1 1/4" | 2"-1" | 2"-1 1/4" | 2"-1 1/2" | 2 1/2"-2" | 3"-2" | | |
| | | | Siyah | 85,00 | 132,00 | 71,00 | 119,00 | 150,00 | 136,00 | 333,00 | 403,00 | | |
| | | | Galvaniz | 106,00 | 169,00 | 91,00 | 151,00 | 187,00 | 172,00 | 416,00 | 500,00 | | |
| 130R | B1 | İNEĞAL TE | Ölçü | 1/2"-3/4"-1/2" | 3/4"-1/2"-1/2" | 3/4"-1/2"-3/4" | 3/4"-3/4"-1/2" | 3/4"-1"-1/2" | 3/4"-1"-3/4" | 1"-1/2"-1/2" | 1"-1/2"-3/4" | | |
| | | | Siyah | 46,00 | 46,00 | 46,00 | 46,00 | 76,00 | 76,00 | 76,00 | 76,00 | | |
| | | | Galvaniz | 57,00 | 57,00 | 57,00 | 57,00 | 96,00 | 96,00 | 96,00 | 96,00 | | |
| | | | Ölçü | 1"-1/2"-1" | 1"-3/4"-1/2" | 1"-3/4"-3/4" | 1"-3/4"-1" | 1"-1 1/4"-3/4" | 1"-1 1/4"-1" | 1 1/4"-1/2"-1" | 1 1/4"-1/2"-1 1/4" | | |
| | | | Siyah | 76,00 | 76,00 | 76,00 | 76,00 | 125,00 | 125,00 | 112,00 | 112,00 | | |
| | | | Galvaniz | 96,00 | 96,00 | 96,00 | 96,00 | 157,00 | 157,00 | 140,00 | 140,00 | | |
| | | | Ölçü | 1 1/4"-3/4"-1" | 1 1/4"-3/4"-1 1/4" | 1 1/4"-1"-1/2" | 1 1/4"-1"-3/4" | 1 1/4"-1"-1" | 1 1/4"-1"-1 1/4" | 1 1/4"-1 1/4"-1" | 1 1/4"-1 1/2"-1" | | |
| | | | Siyah | 112,00 | 121,00 | 121,00 | 121,00 | 121,00 | 121,00 | 168,00 | 168,00 | | |
| | | | Galvaniz | 140,00 | 152,00 | 152,00 | 152,00 | 152,00 | 152,00 | 212,00 | 212,00 | | |
| | | | Ölçü | 1 1/4"-1 1/2"-1 1/4" | 1 1/2"-1/2"-1 1/2" | 1 1/2"-3/4"-1 1/4" | 1 1/2"-3/4"-1 1/2" | 1 1/2"-1"-1 1/4" | 1 1/2"-1"-1 1/2" | 1 1/2"-1 1/4"-1 1/4" | 1 1/2"-1 1/4"-1 1/2" | | |
| | | | Siyah | 168,00 | 168,00 | 168,00 | 168,00 | 168,00 | 168,00 | 168,00 | 168,00 | | |
| | | | Galvaniz | 212,00 | 212,00 | 212,00 | 212,00 | 212,00 | 212,00 | 212,00 | 212,00 | | |
| Ölçü | 2"-1/2"-2" | 2"-3/4"-2" | 2"-1"-1 1/2" | 2"-1"-2" | 2"-1 1/4"-1 1/2" | 2"-1 1/4"-2" | 2"-1 1/2"-2" | 2"-2"-1" | | | | | |
| Siyah | 226,00 | 226,00 | 226,00 | 226,00 | 226,00 | 226,00 | 226,00 | 226,00 | | | | | |
| Galvaniz | 284,00 | 284,00 | 284,00 | 284,00 | 284,00 | 284,00 | 284,00 | 284,00 | | | | | |
| Ölçü | 2 1/2"-2"-2 1/2" | 3"-2"-3" | | | | | | | | | | | |
| Siyah | 438,00 | 595,00 | | | | | | | | | | | |
| Galvaniz | 555,00 | 735,00 | | | | | | | | | | | |
| 180R | C1 | İNEĞAL KRUVA | Ölçü | 3/4"-1/2"-1/2"-1/2" | 3/4"-1/2"-3/4"-1/2" | 1"-1/2"-3/4"-1/2" | 1"-3/4"-3/4"-3/4" | 1"-1/2"-1"-1/2" | 1"-3/4"-1"-3/4" | 1 1/4"-1/2"-1"-1/2" | 1 1/4"-1/2"-1 1/4"-1/2" | | |
| | | | Siyah | 102,00 | 102,00 | 202,00 | 202,00 | 202,00 | 202,00 | 238,00 | 238,00 | | |
| | | | Galvaniz | 126,00 | 126,00 | 251,00 | 251,00 | 251,00 | 251,00 | 294,00 | 294,00 | | |
| | | | Ölçü | 1 1/4"-3/4"-1"-3/4" | 1 1/4"-3/4"-1 1/4"-3/4" | 1 1/4"-1"-1 1/4"-1" | 1 1/2"-1/2"-1 1/2"-1/2" | 1 1/2"-3/4"-1 1/2"-3/4" | 1 1/2"-1"-1 1/2"-1" | 2"-1"-1 1/2"-1" | 2"-1 1/4"-2"-1 1/4" | | |
| | | | Siyah | 238,00 | 238,00 | 238,00 | 317,00 | 317,00 | 317,00 | 489,00 | 489,00 | | |
| | | | Galvaniz | 294,00 | 294,00 | 294,00 | 396,00 | 396,00 | 396,00 | 600,00 | 600,00 | | |
| Ölçü | 2"-1 1/2"-2"-1 1/2" | | | | | 90° REDÜKSİYON KUYRUKLU DIRSEK | Ölçü | 3/4"x1/2" | | | | | |
| Siyah | 489,00 | | | | | 92R | Galvaniz | 72,00 | | | | | |
| Galvaniz | 600,00 | | | | | A4 | Galvaniz | 90,00 | | | | | |
| 90R | A1 | DIRSEK REDÜKSİYON | Ölçü | 3/4"-1/2" | 1"-1/2" | 1"-3/4" | 1 1/4"-1/2" | 1 1/4"-3/4" | 1 1/4"-1" | 1 1/2"-3/4" | 1 1/2"-1" | | |
| | | | Siyah | 35,00 | 46,00 | 51,00 | 77,00 | 102,00 | 81,00 | 124,00 | 115,00 | | |
| | | | Galvaniz | 43,00 | 58,00 | 63,00 | 96,00 | 127,00 | 101,00 | 154,00 | 146,00 | | |
| | | | Ölçü | 1 1/2"-1 1/4" | 2"-1" | 2"-1 1/4" | 2"-1 1/2" | | 374+372 | | | | |
| | | | Siyah | 128,00 | 202,00 | 216,00 | 208,00 | | | | | | |
| | | | Galvaniz | 159,00 | 251,00 | 272,00 | 256,00 | | | | | | |
| 246 | M4 | MANŞON DİŞİÇİ VİDALI | Ölçü | 1/2"-3/8" | 3/4"-1/2" | 1"-1/2" | 1 1/2"-1" | | POMPA BAĞLAMA | | Ölçü | | |
| | | | Siyah | 30,00 | 32,00 | 49,00 | 109,00 | | | | 1-1 1/2" | | |
| | | | Galvaniz | 37,00 | 40,00 | 60,00 | 136,00 | | RAKORU (Somunlu) | | 58,00 | | |
| | | | | | | | | | | | Ölçü | 11/4"-2" | |



| Su ve Yangın Tesisat Boruları / TS EN 10255 Orta Seri | | | | | | | | | | |
|---|----------------|----------------|---------------------|--------------|----------------|---------------------------|---------------------|----------------------|----------------|----------------|
| Ebat & Paket Detay | | | | | | Fiyat (TL / m) | | | | |
| Çap | Anma Çapı (DN) | Dış Çap (mm) | Et Kalınlığı (mm) | Bağ İçi Adet | Bağ Toplam (m) | Galvanizli Dişli Manşonlu | Galvanizli Düz Uçlu | Siyah Dişli Manşonlu | Siyah Düz Uçlu | Kırmızı Boyalı |
| 1/2" | 15 | 21,3 | 2,6 | 217 | 1302 | 80,43 | 75,13 | 54,74 | 49,44 | 52,32 |
| 3/4" | 20 | 26,9 | 2,6 | 169 | 1014 | 96,09 | 90,16 | 69,45 | 63,60 | 67,17 |
| 1" | 25 | 33,7 | 3,2 | 91 | 546 | 141,05 | 131,27 | 105,86 | 96,04 | 101,42 |
| 1 1/4" | 32 | 42,4 | 3,2 | 70 | 420 | 181,97 | 169,76 | 137,65 | 123,12 | 129,90 |
| 1 1/2" | 40 | 48,3 | 3,2 | 61 | 366 | 208,34 | 193,58 | 158,22 | 140,07 | 147,96 |
| 2" | 50 | 60,3 | 3,6 | 51 | 306 | 291,12 | 271,42 | 227,09 | 198,38 | 209,25 |
| 2 1/2" | 65 | 76,1 | 3,6 | 37 | 222 | 372,75 | 347,21 | 288,25 | 253,32 | 267,22 |
| 3" | 80 | 88,9 | 4,0 | 24 | 144 | 478,12 | 444,51 | 396,74 | 329,97 | 347,96 |
| 4" | 100 | 114,3 | 4,5 | 19 | 114 | 701,75 | 642,23 | 558,20 | 476,53 | 502,73 |
| 5" | 125 | 139,7 | 5,0 | 10 | 60 | 953,57 | 848,69 | 783,28 | 651,32 | 687,68 |
| 6" | 150 | 165,1 | 5,0 | 10 | 60 | 1142,96 | 1053,63 | 939,83 | 778,39 | 821,07 |

* Su boruları; kırmızı astar boyalı, kumlanmış veya yivli olarak imal edilebilir. Orta seri ürünlerimiz PN 25 sınıfı olup, minimum **80 barda** test edilmektedir.

| Kazan Boruları | | | | |
|-----------------|---------------------|--------------|------------------|----------------|
| TS EN 10217 - 2 | | | | |
| Dış Çap (mm) | Et Kalınlığı (mm) | Bağ İçi Adet | Malzeme Kalitesi | Fiyat (TL / m) |
| 48,3 | 3,2 | 37 | P235GH | 184,30 |
| 51,0 | 3,2 | 37 | P235GH | 193,22 |
| 57,0 | 3,2 | 37 | P235GH | 214,93 |
| 63,5 | 3,2 | 37 | P235GH | 237,60 |
| 76,1 | 3,2 | 37 | P235GH | 279,46 |
| 88,9 | 3,6 | 37 | P235GH | 385,09 |

* Kazan boruları **7 metre** boyunda, siyah boyalı ve iç çapaksız olarak üretilir.

| Beton Pompa Boruları | | | | |
|----------------------|---------------------|--------------|------------------|----------------|
| TS EN 10217-1 | | | | |
| Dış Çap (mm) | Et Kalınlığı (mm) | Bağ İçi Adet | Malzeme Kalitesi | Fiyat (TL / m) |
| 133,0 | 4,0 | 19 | S355J2 | 621,32 |

| Doğalgaz Tesisat Boruları | | | | | |
|---------------------------|---------------------|--------------|------------|------------------|----------------|
| TS EN ISO 3183 | | | | | |
| Dış Çap (mm) | Et Kalınlığı (mm) | Bağ İçi Adet | Bağ Toplam | Malzeme Kalitesi | Fiyat (TL / m) |
| 21,3 | 2,8 | 217 | 1302 | Grade A | 71,11 |
| 26,7 | 2,9 | 169 | 1014 | Grade A | 98,39 |
| 33,4 | 3,4 | 91 | 546 | Grade A | 143,71 |
| 42,2 | 3,6 | 70 | 420 | Grade A | 185,07 |
| 48,3 | 3,7 | 61 | 366 | Grade A | 216,72 |
| 60,3 | 3,9 | 44 | 264 | Gr B / X42 | 291,01 |
| 73,0 | 5,2 | 29 | 174 | Gr B / X42 | 468,02 |
| 88,9 | 5,5 | 24 | 144 | Gr B / X42 | 605,46 |
| 114,3 | 6,0 | 19 | 114 | Gr B / X42 | 883,90 |
| 141,3 | 6,6 | 10 | 60 | Gr B / X42 | 1.186,04 |
| 168,3 | 7,1 | 10 | 60 | Gr B / X42 | 1.545,68 |
| 219,1 | 8,2 | 7 | 42 | Gr B / X42 | 2.287,44 |
| 273,1 | 9,3 | 7 | 42 | Gr B / X42 | 3.333,71 |
| 323,9 | 9,5 | 7 | 42 | Gr B / X42 | 4.065,38 |

* Doğalgaz tesisat boruları API 5L normuna göre kaynak ağızlı olarak imal edilmektedir. Doğalgaz borularımızın korozyon dayanımı yüksek olup, tamamı **normalize** edilmiştir.

| PE Kaplı Doğalgaz Tesisat Boruları | | | | | |
|------------------------------------|---------------------|--------------|------------|------------------|----------------|
| DIN 30670 / TS 5139 | | | | | |
| Dış Çap (mm) | Et Kalınlığı (mm) | Bağ İçi Adet | Bağ Toplam | Malzeme Kalitesi | Fiyat (TL / m) |
| 21,3 | 2,8 | - | - | - | - |
| 26,7 | 2,9 | 24 | 144 | Grade A | 209,58 |
| 33,4 | 3,4 | 24 | 144 | Grade A | 250,39 |
| 42,2 | 3,6 | 24 | 144 | Grade A | 314,73 |
| 48,3 | 3,7 | 19 | 114 | Grade A | 370,48 |
| 60,3 | 3,9 | 19 | 114 | Gr B / X42 | 473,03 |
| 73,0 | 5,2 | 19 | 114 | Gr B / X42 | 720,55 |
| 88,9 | 5,5 | 10 | 60 | Gr B / X42 | 893,30 |
| 114,3 | 6,0 | 10 | 60 | Gr B / X42 | 1.290,00 |
| 141,3 | 6,6 | 10 | 60 | Gr B / X42 | 1.774,07 |
| 168,3 | 7,1 | 10 | 60 | Gr B / X42 | 2.251,35 |
| 219,1 | 8,2 | 1 | - | Gr B / X42 | 3.363,33 |
| 273,1 | 9,3 | 1 | - | Gr B / X42 | 4.928,37 |
| 323,9 | 9,5 | 1 | - | Gr B / X42 | 6.031,94 |

* PE kaplı doğalgaz boruları DIN 30670 standardına göre orta/yüksek yoğunlukta **3 kat** olarak Sarı Polietilen kaplanmaktadır.

DEMİR BORULAR

A

| Ebatlar | | Basıncılı Borular (Siyah Düz Uçlu) | | | | | | | | | | | | | | |
|---------|--------------|---|--------|--------|--------|--------|----------|----------|----------|----------|----------|----------|----------|----------|----------|----------|
| | | TS EN 10217 – 1 Malzeme Kalitesi P235 TR1 | | | | | | | | | | | | | | |
| | | Et Kalınlığı (mm) | | | | | | | | | | | | | | |
| ÇAP | DIŞ ÇAP (mm) | 2,0 mm | 2,5 mm | 3,0 mm | 3,2 mm | 3,6 mm | 4,0 mm | 4,5 mm | 5,0 mm | 5,6 mm | 6,0 mm | 6,3 mm | 7,1 mm | 8,0 mm | 9,0 mm | 10,0 mm |
| 1/2" | 21,3 | 41,20 | 50,84 | 54,24 | - | - | - | - | - | - | - | - | - | - | - | - |
| 3/4" | 26,9 | 50,79 | 64,73 | 69,75 | - | - | - | - | - | - | - | - | - | - | - | - |
| 1" | 33,7 | 63,26 | 79,62 | 88,76 | - | 110,04 | 123,48 | - | - | - | - | - | - | - | - | - |
| 1 1/4" | 42,4 | 81,62 | 98,66 | 114,41 | - | 141,60 | 148,26 | 200,86 | 217,50 | - | - | - | - | - | - | - |
| 1 1/2" | 48,3 | 93,50 | 115,74 | 131,86 | - | 165,98 | 183,42 | 222,68 | 261,80 | - | - | - | - | - | - | - |
| | 51,0 | - | 129,87 | 159,84 | - | 170,74 | 203,25 | - | - | - | - | - | - | - | - | - |
| 2" | 60,3 | - | 140,60 | 168,32 | 187,49 | 207,39 | 217,19 | 261,52 | 322,05 | 353,71 | - | - | - | - | - | - |
| 2 1/2" | 76,1 | - | 175,36 | 210,08 | 239,69 | 269,29 | 282,41 | 319,93 | 413,23 | 461,53 | 507,48 | - | - | - | - | - |
| 3" | 88,9 | - | 205,07 | 244,51 | 294,54 | 300,72 | 333,55 | 376,95 | 464,77 | 516,34 | 544,84 | - | - | - | - | - |
| 4" | 114,3 | - | 271,28 | 317,50 | 367,67 | 390,26 | 433,76 | 480,50 | 558,43 | 613,37 | 694,99 | 725,76 | 828,13 | - | - | - |
| 5" | 139,7 | - | - | 396,82 | 451,51 | 487,48 | 551,70 | 614,41 | 657,60 | 773,70 | 883,12 | 924,45 | 1.042,16 | 1.163,07 | - | - |
| 6" | 165,1 | - | - | 494,18 | - | 570,81 | 654,84 | 740,16 | 799,20 | 923,11 | 1.048,04 | 1.098,98 | 1.182,82 | 1.398,83 | - | - |
| | 168,3 | - | - | 526,89 | - | - | 664,93 | 753,92 | 824,25 | 937,78 | 1.067,95 | 1.116,63 | 1.199,72 | 1.411,12 | - | - |
| | 193,7 | - | - | - | - | - | 825,83 | 935,46 | 1.022,87 | 1.162,40 | 1.316,77 | 1.407,06 | 1.490,76 | 1.677,34 | - | - |
| 8" | 219,1 | - | - | 660,00 | - | 765,00 | 942,94 | 1.035,63 | 1.152,81 | 1.292,17 | 1.418,83 | 1.443,40 | 1.619,62 | 1.816,17 | 2.212,80 | 2.501,28 |
| 10" | 273,0 | - | - | - | - | - | 1.204,74 | 1.329,03 | 1.481,37 | 1.650,31 | 1.809,82 | 1.856,60 | 2.085,38 | 2.343,36 | 2.896,23 | 3.196,91 |
| 12" | 323,9 | - | - | - | - | - | - | 1.542,24 | 1.708,81 | 1.914,27 | 2.132,93 | 2.176,25 | 2.446,83 | 2.761,64 | 3.371,53 | 3.754,57 |

| Ebatlar | | Basıncılı Borular (Kırmızı Boyalı Düz Uçlu) | | | | | | | | | | | | | | |
|---------|--------------|--|--------|--------|--------|--------|----------|----------|----------|----------|----------|----------|----------|----------|----------|----------|
| | | TS EN 10217 – 1 - Malzeme Kalitesi: P235 TR1 | | | | | | | | | | | | | | |
| | | Et Kalınlığı (mm) | | | | | | | | | | | | | | |
| ÇAP | DIŞ ÇAP (mm) | 2,0 mm | 2,5 mm | 3,0 mm | 3,2 mm | 3,6 mm | 4,0 mm | 4,5 mm | 5,0 mm | 5,6 mm | 6,0 mm | 6,3 mm | 7,1 mm | 8,0 mm | 9,0 mm | 10,0 mm |
| 1/2" | 21,3 | 43,62 | 53,98 | 57,54 | - | - | - | - | - | - | - | - | - | - | - | - |
| 3/4" | 26,9 | 53,75 | 68,60 | 73,88 | - | - | - | - | - | - | - | - | - | - | - | - |
| 1" | 33,7 | 67,76 | 84,74 | 94,57 | - | 116,84 | 130,80 | - | - | - | - | - | - | - | - | - |
| 1 1/4" | 42,4 | 86,52 | 104,97 | 122,49 | - | 150,45 | 157,08 | 211,17 | 229,66 | - | - | - | - | - | - | - |
| 1 1/2" | 48,3 | 99,13 | 123,41 | 139,78 | - | 175,49 | 194,29 | 235,86 | 276,26 | - | - | - | - | - | - | - |
| | 51,0 | - | 137,71 | 168,98 | - | 181,78 | 215,76 | - | - | - | - | - | - | - | - | - |
| 2" | 60,3 | - | 149,89 | 179,10 | 198,29 | 220,18 | 230,78 | 278,28 | 339,77 | 373,09 | - | - | - | - | - | - |
| 2 1/2" | 76,1 | - | 186,86 | 224,50 | 256,46 | 286,18 | 302,16 | 340,18 | 436,96 | 488,77 | 536,29 | - | - | - | - | - |
| 3" | 88,9 | - | 217,76 | 259,99 | 311,96 | 319,30 | 355,83 | 401,69 | 491,44 | 547,69 | 575,26 | - | - | - | - | - |
| 4" | 114,3 | - | 288,18 | 339,36 | 388,49 | 415,80 | 461,77 | 509,79 | 594,43 | 650,74 | 735,88 | 772,01 | 873,79 | - | - | - |
| 5" | 139,7 | - | - | 420,60 | 479,87 | 518,84 | 587,07 | 651,65 | 699,46 | 820,76 | 936,83 | 978,93 | 1.102,52 | 1.226,27 | - | - |
| 6" | 165,1 | - | - | 525,50 | - | 611,54 | 693,80 | 785,06 | 842,65 | 984,61 | 1.106,63 | 1.162,44 | 1.253,04 | 1.494,18 | - | - |
| | 168,3 | - | - | 557,78 | - | - | 707,08 | 792,17 | 872,34 | 995,04 | 1.130,18 | 1.182,46 | 1.278,31 | 1.524,51 | - | - |
| | 193,7 | - | - | - | - | - | 875,62 | 998,51 | 1.084,10 | 1.225,28 | 1.369,67 | 1.479,03 | 1.577,87 | 1.769,79 | - | - |
| 8" | 219,1 | - | - | 706,20 | - | 818,55 | 989,05 | 1.090,06 | 1.212,78 | 1.358,80 | 1.492,10 | 1.519,72 | 1.700,72 | 1.911,32 | 2.324,64 | 2.622,80 |
| 10" | 273,0 | - | - | - | - | - | 1.262,72 | 1.398,73 | 1.551,13 | 1.734,70 | 1.906,03 | 1.957,09 | 2.190,54 | 2.461,53 | 3.038,12 | 3.354,64 |
| 12" | 323,9 | - | - | - | - | - | - | 1.622,63 | 1.797,52 | 2.014,20 | 2.241,40 | 2.285,99 | 2.565,41 | 2.899,31 | 3.532,42 | 3.934,85 |

| | ÖLÇÜ | 1/8" | 1/4" | 3/8" | 1/2" | 3/4" | 1" | 1 1/4" | 1 1/2" | 2" | 2 1/2" | 3" | 4" | 5" | 6" | 8" | 10" | 12" | 14" | 16" | 18" | 20" |
|--------------------------------|-------------|-------|-------|-------|-------|-------|-------|--------|--------|-------|--------|-------|-------|--------|--------|--------|--------|--------|--------|----------|----------|----------|
| SOMUNLU KELEPÇE | FİYAT | 11.57 | 11.57 | 11.57 | 11.57 | 12.54 | 14.07 | 17.07 | 18.60 | 21.48 | 36.99 | 40.93 | 48.55 | 69.18 | 80.33 | 100.50 | | | | | | |
| | ADET / KOLİ | 300 | 250 | 250 | 200 | 150 | 150 | 100 | 75 | 50 | 40 | 40 | 30 | 25 | 20 | 15 | | | | | | |
| KOMBİ SOMUNLU KELEPÇE (M8-M10) | FİYAT | 14.78 | 14.78 | 14.78 | 14.78 | 15.84 | 17.18 | 20.70 | 21.97 | 25.07 | 39.04 | 43.32 | 51.44 | 72.55 | 84.02 | 105.15 | | | | | | |
| | ADET / KOLİ | 250 | 250 | 250 | 200 | 150 | 150 | 100 | 75 | 50 | 40 | 40 | 30 | 25 | 20 | 15 | | | | | | |
| TRİFONLU KELEPÇE | FİYAT | 12.30 | 12.30 | 12.61 | 12.97 | 14.03 | 15.18 | 18.80 | 20.32 | 23.20 | 37.71 | 42.42 | 52.97 | | | | | | | | | |
| | ADET / KOLİ | 200 | 200 | 150 | 150 | 125 | 100 | 75 | 50 | 50 | 25 | 20 | 15 | | | | | | | | | |
| UZUN TRİFONLU KELEPÇE | FİYAT | 14.66 | 14.66 | 14.66 | 14.66 | 15.71 | 16.85 | 20.80 | 22.20 | 25.78 | 39.90 | 52.07 | 57.21 | | | | | | | | | |
| | ADET / KOLİ | 150 | 150 | 150 | 150 | 100 | 75 | 50 | 40 | 20 | 20 | 15 | | | | | | | | | | |
| SPRİNKLER KELEPÇE | FİYAT | | | | 8.99 | 9.55 | 10.41 | 13.88 | 14.42 | 16.40 | 25.05 | 28.56 | 42.95 | 60.18 | 70.00 | 163.71 | 194.39 | 246.86 | | | | |
| | ADET / KOLİ | | | | 150 | 125 | 100 | 75 | 60 | 50 | 35 | 25 | 30 | 30 | 30 | 10 | 15 | 10 | | | | |
| SPRİNKLER KELEPÇE (UZUN) | FİYAT | | | | 15.68 | 16.52 | 18.12 | 20.69 | 22.08 | 25.06 | 44.89 | 51.77 | 60.64 | 89.80 | 103.49 | 249.74 | 312.63 | | | | | |
| | ADET / KOLİ | | | | 100 | 100 | 75 | 50 | 50 | 40 | 30 | 25 | 30 | 25 | 20 | 10 | 10 | | | | | |
| AĞIR YÜK SOMUNLU KELEPÇE | FİYAT | | | | 37.65 | 39.44 | 42.77 | 46.36 | 50.26 | 53.99 | 59.69 | 66.99 | 90.35 | 148.20 | 161.63 | 224.48 | 273.83 | 511.78 | 566.46 | 995.10 | 1.111,31 | 1.220,95 |
| | ADET / KOLİ | | | | 50 | 50 | 50 | 50 | 50 | 40 | 30 | 30 | 30 | 10 | 10 | 15 | 15 | 10 | 10 | 5 | 5 | 5 |
| AĞIR YÜK KAFALI KELEPÇE | FİYAT | | | | 40.08 | 42.24 | 45.18 | 48.80 | 52.64 | 56.63 | 65.81 | 69.82 | 97.93 | 152.33 | 166.01 | 230.66 | 286.35 | 532.75 | 587.35 | 1.039,69 | 1.155,73 | 1.265,02 |
| | ADET / KOLİ | | | | 50 | 50 | 50 | 40 | 40 | 30 | 25 | 30 | 25 | 10 | 10 | 15 | 15 | 10 | 8 | 5 | 5 | 4 |

| PVC KELEPÇE | ÖLÇÜ | 50 | 75 | 100 | 125 | 150 | 200 | POLİÜRETAN İZOLASYON TAKOZU | FİYAT SORUNUZ | PASLANMAZ KELEPÇE (SOMUNLU - TRİFONLU) | FİYAT SORUNUZ | |
|--------------------------------|-------------|-------|-------|-------|--------|---------|---------|-----------------------------|---------------|--|---------------|----------|
| | FİYAT | 19.26 | 36.33 | 46.79 | 63.97 | 76.45 | 98.41 | | | | | |
| | ADET / KOLİ | 75 | 50 | 30 | 25 | 20 | 10 | | | | | |
| | | 53-59 | 67-77 | 83-93 | 94-104 | 102-111 | 122-135 | 128-139 | 151-164 | 194-2 5 | 240-250 | 380-390 |
| SOMUNLU KELEPÇE | FİYAT | 22.91 | 35.18 | 38.79 | 47.04 | 49.19 | 66.74 | 68.41 | 79.72 | 100.79 | | |
| | ADET / KOLİ | 75 | 40 | 40 | 30 | 40 | 30 | 30 | 25 | 15 | | |
| KOMBİ SOMUNLU KELEPÇE (M8-M10) | FİYAT | 26.70 | 36.97 | 40.70 | 50.57 | 52.47 | 70.87 | 72.79 | 83.75 | 105.52 | | |
| | ADET / KOLİ | 75 | 40 | 40 | 30 | 40 | 30 | 30 | 25 | 15 | | |
| TRİFONLU KELEPÇE | FİYAT | 23.83 | 35.98 | 40.17 | 50.17 | 51.57 | 69.62 | | 82.37 | | | |
| | ADET / KOLİ | 50 | 20 | 20 | 20 | 15 | 15 | | 15 | | | |
| UZUN TRİFONLU KELEPÇE | FİYAT | 24.18 | 36.49 | 40.24 | 52.51 | 53.82 | 70.03 | | | | | |
| | ADET / KOLİ | 50 | 25 | 20 | 20 | 15 | 15 | | | | | |
| AĞIR YÜK SOMUNLU KELEPÇE | FİYAT | 53.35 | 58.83 | 66.23 | 85.07 | 85.07 | 139.19 | 139.19 | 151.86 | 210.83 | 257.07 | 1.003,28 |
| | ADET / KOLİ | 40 | 40 | 30 | 30 | 30 | 20 | 10 | 10 | 20 | 15 | 5 |
| AĞIR YÜK KAFALI KELEPÇE | FİYAT | 55.26 | 64.44 | 71.80 | 89.77 | 89.77 | 139.19 | 139.19 | 151.87 | 210.83 | 257.07 | 1.014,23 |
| | ADET / KOLİ | 30 | 25 | 30 | 25 | 25 | 10 | 10 | 10 | 20 | 15 | 5 |

Lastiksiz ürünlerin liste fiyatı için, lastikli ürünlerin fiyatlarından %15 düşülmüştür.

| SESSİZ KELEPÇE | ÖLÇÜ | 50 | 75 | 110 | 125 | 160 | 200 |
|----------------|-------------|-------|-------|-------|--------|--------|--------|
| | SOMUNLU | FİYAT | 41.04 | 66.58 | 82.07 | 106.87 | 129.43 |
| | ADET / KOLİ | 75 | 40 | 25 | 25 | 15 | 10 |
| TRİFONLU | FİYAT | 43.46 | 65.99 | 84.33 | | | |
| | ADET / KOLİ | 75 | 40 | 25 | | | |
| ÜST KELEPÇE | FİYAT | 36.46 | 61.14 | 77.69 | 102.77 | 124.91 | 136.46 |
| | ADET / KOLİ | 75 | 40 | 25 | 25 | 15 | 10 |

| KAYAR MESNET | ÖLÇÜ | 30x40x2x200 | 30x40x2x250 | 50x50x3x250 |
|--------------|-------------|-------------|-------------|-------------|
| | FİYAT | 176.00 | 201.00 | 435.00 |
| | ADET / KOLİ | 10 | 10 | 10 |

| KAYAR YATAK | ÖLÇÜ | KÜÇÜK TİP | BÜYÜK TİP |
|-------------|-------------|-----------|-----------|
| | FİYAT | 164.00 | 391.00 |
| | ADET / KOLİ | 20 | 10 |

| HAVALANDIRMA KELEPÇESİ | ÖLÇÜ | 71 | 80 | 90 | 100 | 112 | 125 | 140 | 150 | 160 | 180 | 200 | 224 | 250 | 280 | 300 |
|------------------------|-------------|--------|--------|--------|--------|--------|--------|--------|--------|--------|--------|--------|--------|--------|--------|--------|
| | FİYAT | 45.22 | 47.63 | 49.83 | 51.37 | 53.52 | 55.39 | 64.70 | 70.02 | 75.91 | 84.65 | 88.48 | 130.36 | 150.74 | 165.39 | 177.74 |
| | ADET / KOLİ | 40 | 35 | 35 | 35 | 35 | 35 | 30 | 30 | 30 | 25 | 20 | 15 | 20 | 20 | 20 |
| BACA KELEPÇESİ | ÖLÇÜ | 315 | 355 | 400 | 450 | 500 | 560 | 600 | 630 | 710 | 800 | 900 | 1000 | 1120 | 1250 | 1400 |
| | FİYAT | 185.60 | 195.75 | 242.31 | 273.37 | 357.03 | 377.16 | 404.53 | 444.81 | 469.35 | 519.78 | 578.03 | 632.65 | 703.03 | 774.79 | 901.85 |
| | ADET / KOLİ | 20 | 20 | 20 | 15 | 10 | 10 | 10 | 10 | 10 | 10 | 10 | 10 | 10 | 10 | 10 |

| BACA KELEPÇESİ | ÖLÇÜ | 83 | 92 | 100 | 105 | 111 | 121 | 125 | 131 | 139 | 150 | 160 | 170 | 180 | 200 | 220 |
|----------------|-------------|-------|--------|--------|--------|-------|-------|-------|-------|-------|-------|-------|-------|-------|-------|-------|
| | FİYAT | 37.38 | 39.15 | 41.16 | 42.35 | 43.58 | 46.24 | 55.19 | 58.60 | 59.00 | 68.17 | 72.02 | 76.11 | 80.07 | 86.22 | 90.27 |
| | ADET / KOLİ | 35 | 35 | 35 | 35 | 35 | 35 | 35 | 30 | 30 | 30 | 30 | 25 | 25 | 20 | 20 |
| KARE KELEPÇE | ÖLÇÜ | 250 | 300 | 350 | 400 | | | | | | | | | | | |
| | FİYAT | 93.97 | 108.22 | 120.37 | 140.23 | | | | | | | | | | | |
| | ADET / KOLİ | 20 | 20 | 20 | 20 | | | | | | | | | | | |

| KARE KELEPÇE | Trifonlu | | Trifonsuz | | |
|--------------|-------------|-------|-----------|-------|--|
| | FİYAT | 29.69 | | 16.58 | |
| | ADET / KOLİ | 25 | | 75 | |

| SOLAR KELEPÇE | ÖLÇÜ | 34x80 | 38x94 | 44x115 | 48x125 |
|---------------|-------------|-------|-------|--------|--------|
| | FİYAT | 39.94 | 44.25 | 53.22 | 60.53 |
| | ADET / KOLİ | 100 | 100 | 75 | 75 |



| | | | | | | | | | | | | | | | | | | | | | | | | | |
|---------------|---|-------|-----------------|-----------------|-----------------|----------------|--------------|--------------|--------------|--------------|---------------------------------|-----|-----|-----|-----|-----|-----|-----|-----|---------------|---|-----|-----|-----|-----|
| PERFORE KANAL | C | ÖLÇÜ | 27x18x1,20x4000 | 28x30x1,50x4000 | 40x38x1,80x4000 | | | | | | | | | | | | | | | | | | | | |
| | | FİYAT | 270.00 | 442.00 | 760.00 | | | | | | | | | | | | | | | | | | | | |
| | | BAĞ | 100 | 100 | 100 | 100 | 100 | 100 | 100 | 100 | 100 | 100 | 100 | 100 | 100 | 100 | 100 | 100 | 100 | 100 | 100 | 100 | 100 | 100 | 100 |
| | L | ÖLÇÜ | 30x30x2x2000 | 30x30x2,5x2000 | 30x30x3x2000 | 40x40x2,5x2000 | 40x40x3x2000 | 40x40x4x2000 | 50x50x3x2000 | 50x50x4x2000 | | | | | | | | | | | | | | | |
| | | FİYAT | 172.00 | 193.75 | 244.10 | 265.76 | 316.80 | 415.90 | 431.00 | 540.50 | | | | | | | | | | | | | | | |
| | | BAĞ | 100 | 100 | 100 | 100 | 100 | 100 | 100 | 100 | | | | | | | | | | | | | | | |
| | U | ÖLÇÜ | 30x30x2x2000 | 30x30x2,5x2000 | 30x30x3x2000 | 40x40x2,5x2000 | 40x40x3x2000 | 40x40x4x2000 | 50x50x3x2000 | 50x50x4x2000 | | | | | | | | | | | | | | | |
| | | FİYAT | 260.00 | 287.70 | 354.00 | 398.70 | 483.00 | 628.30 | 637.30 | 811.00 | | | | | | | | | | | | | | | |
| | | BAĞ | 100 | 100 | 100 | 100 | 100 | 100 | 100 | 100 | | | | | | | | | | | | | | | |
| | G | ÖLÇÜ | 41x21x2 | 41x41x2 | 41x41x2,5 | 41x62x2,5 | | | | | | | | | | | | | | | | | | | |
| | | FİYAT | Fiyat Sorunuz | Fiyat Sorunuz | Fiyat Sorunuz | Fiyat Sorunuz | | | | | | | | | | | | | | | | | | | |
| | | | | | | | | | | | G KANAL BAĞLANTI PARÇALARI İÇİN | | | | | | | | | |  | | | | |
| | | | | | | | | | | | | | | | | | | | | FİYAT SORUNUZ | | | | | |

| | | | | | | | | | | | | | | | | | | | | | | | |
|--------------------|-------|------|-------|------|-------|-------|-------|-------|-------|-------|-------|-------|-------|-------|-----|-------|-------|-----|-----|--------|--------|--------|--|
| | ÖLÇÜ | M6 | | M8 | | M10 | | | | M12 | | | M16 | | | | M20 | | | | | | |
| | | 45 | 65 | 55 | 75 | 70 | 85 | 90 | 110 | 150 | 90 | 110 | 150 | 110 | 120 | 145 | 180 | 200 | 140 | 150 | 180 | 200 | |
| SAC GÖMLEKLİ DÜBEL | FİYAT | 4.04 | 5.08 | 6.41 | 8.07 | 12.33 | 13.80 | | 16.59 | | 23.44 | 27.86 | | | | | | | | | | | |
| KLİPSLİ DÜBEL | FİYAT | | | | 9.35 | | | 12.80 | 14.40 | 17.70 | | 19.20 | 24.50 | 35.60 | | 40.80 | 49.00 | | | 116.00 | 128.00 | 140.00 | |
| BORULU DÜBEL | FİYAT | | 11.80 | | 14.20 | | | 19.50 | | 22.80 | | 26.70 | 30.20 | | | 60.50 | | | | 164.00 | | | |

| | | | | | | | | | | | | | | | | |
|------------------------|-------|-------|------|-------|-------|-------|-------|--------|------------------|------|----------|----------|-----------|-----------|-----------|---------|
| | ÖLÇÜ | M6 | M7 | M8 | M10 | M12 | M14 | M16 | UZATMA SOMUNU | ÖLÇÜ | M6x30x11 | M8x40x13 | M10x40x15 | M12x40x17 | M16x40x17 | |
| | | FİYAT | 3.78 | | 4.42 | 7.34 | 16.20 | | | | 38.34 | FİYAT | 12.80 | 14.00 | 18.60 | 22.20 |
| ÇAKMALI DÜBEL | FİYAT | 7.00 | | 4.38 | 7.30 | 13.60 | | 200.00 | TRİFON ADAPTÖRÜ | ÖLÇÜ | M8x80 | M8x100 | M8x120 | M10x100 | M10x120 | M10x150 |
| ÇEKMEKLİ DÜBEL | FİYAT | | | 0.260 | 0.380 | 0.880 | | | | | FİYAT | 4.15 | 5.20 | 6.50 | 6.80 | 7.84 |
| PLASTİK DÜBEL | FİYAT | | | | | | | | VİBRASYON TAKOZU | ÖLÇÜ | M8 | M10 | | | | |
| KANCALI GÖMLEKLİ DÜBEL | FİYAT | 10.75 | | 15.40 | 26.20 | | | | | | FİYAT | 6.35 | 16.00 | | | |

| | | | | | | | | | | | | | | | | | | | | | | |
|-----------|--------|--------|--------|-------|-------|-------|-------|-------|--------|-------|--------|--------|--------|--------|--------|--------|--------|--------|--------|--------|--------|--|
| ROT (TİJ) | ÖLÇÜ | M6 | | M8 | | M10 | | M12 | | M14 | | M16 | | M18 | | M20 | | M22 | | M24 | | |
| | | 1000 | 2000 | 1000 | 2000 | 1000 | 2000 | 1000 | 2000 | 1000 | 2000 | 1000 | 2000 | 1000 | 2000 | 1000 | 2000 | 1000 | 2000 | 1000 | 2000 | |
| | FİYAT | 20.40 | 40.80 | 29.25 | 58.50 | 47.00 | 94.00 | 68.50 | 137.00 | 96.00 | 192.00 | 128.00 | 256.00 | 160.00 | 320.00 | 207.00 | 414.00 | 256.00 | 512.00 | 305.00 | 610.00 | |
| | ÖLÇÜ | M27 | | M30 | | | | | | | | | | | | | | | | | | |
| 1000 | | 2000 | 1000 | 2000 | | | | | | | | | | | | | | | | | | |
| FİYAT | 390.00 | 780.00 | 480.00 | | | | | | | | | | | | | | | | | | | |

NOT: 3000'lik Rodlar için fiyat sorunuz

| | | | | | | | | | | | | | | | | | | | | | |
|--------|-------|------|------|-------|--------|--------|-------|--------|-------|--------|-------|-------|--------|--------|--------|--------|--------|--------|--------|--------|--------|
| U BOLT | ÖLÇÜ | 1/2" | 3/4" | 1" | 1 1/4" | 1 1/2" | 2" | 2 1/2" | 3" | 3 1/2" | 4" | 5" | 6" | 8" | 10" | 12" | 14" | 16" | 18" | 20" | 24" |
| | FİYAT | 6.50 | 6.83 | 10.53 | 12.10 | 13.22 | 22.40 | 25.98 | 43.90 | 46.37 | 52.68 | 58.96 | 120.42 | 145.51 | 170.60 | 203.21 | 273.46 | 401.41 | 451.58 | 763.84 | 898.24 |

| | | | |
|----------------|-------------|-------|--------|
| ASKI MENGENESİ | ÖLÇÜ | M6-M8 | M8-M10 |
| | FİYAT | 55.00 | 84.00 |
| | ADET / KOLİ | 100 | 50 |

| | | |
|--------------------------------|-------------|------|
| G - KLİPS (SIKIŞTIRMA PARÇASI) | FİYAT | 4.75 |
| | ADET / KOLİ | 300 |

| | |
|-------------|---|
| KAYAR PABUÇ |  |
| | FİYAT SORUNUZ |

| | |
|---------------|---|
| NEOPREN CONTA |  |
| | FİYAT SORUNUZ |

| | |
|--|---|
| CİVATA, SOMUN, PUL ÇEŞİTLERİMİZ MEVCUTTUR. |  |
| | FİYAT SORUNUZ |



KURU TİP SOĞUK SU SAYAÇLARI

GENEL ÖZELLİKLER

- MID (Ölçü Aleti Direktifi) Sertifikalı
- Çok huzmeli tasarımı ile uzun ömür
- Düşük basınç kaybı
- İlk hareket debisinde yüksek hassasiyet
- Vakumlu manyetik korumalı mekanizma
- 360° dönen kapak
- Korozyona dirençli elektrostatik boyalı piring gövde
- İç/dış e/p toz boya ile boyama
- Çekvalfli
- Çift filtrelî
- 50°C kadar olan soğuk sular için
- Dış etkilere karşı IP68 koruma sınıfı
- 5 yıl garanti
- Yıllarca yedek parça ve servis sağlama
- Optik okumaya uygunluk



YAŞ TİP SOĞUK SU SAYAÇLARI

GENEL ÖZELLİKLER

- MID (Ölçü Aleti Direktifi) Sertifikalı
- Çok huzmeli tasarımı ile uzun ömür
- Düşük basınç kaybı
- İlk hareket debisinde yüksek hassasiyet
- Basınca ve darbeye dayanıklı temperli cam / polikarbonat
- 360° dönen kapak
- Korozyona dirençli elektrostatik boyalı piring gövde
- İç/dış e/p toz boya ile boyama
- Çekvalfli
- Çift filtrelî
- 50°C kadar olan soğuk sular için
- Optik okumaya uygun
- 5 yıl garanti
- Yıllarca yedek parça ve servis sağlama



YARI YAŞ TİP SOĞUK SU SAYAÇLARI

GENEL ÖZELLİKLER

- MID (Ölçü Aleti Direktifi) Sertifikalı
- Yarı yaş tasarımı ile hassas ölçüm
- Düşük basınç kaybı
- İlk hareket debisinde yüksek hassasiyet
- Basınca ve darbeye dayanıklı temperli cam / polikarbonat
- 360° dönen kapak
- Korozyona dirençli elektrostatik boyalı piring gövde
- İç/dış e/p toz boya ile boyama
- Çekvalfli
- Çift filtrelî
- 50°C kadar olan soğuk sular için
- Optik okumaya uygun
- 5 yıl garanti
- Yıllarca yedek parça ve servis sağlama



SICAK SU SAYAÇLARI

GENEL ÖZELLİKLER

- MID (Ölçü Aleti Direktifi) Sertifikalı
- Çok huzmeli tasarımı ile uzun ömür
- Düşük basınç kaybı
- İlk hareket debisinde yüksek hassasiyet
- Basınca ve darbeye dayanıklı temperli cam/polikarbonat
- 360° dönen kapak
- Korozyona dirençli elektrostatik boyalı piring gövde
- İç/dış e/p toz boya ile boyama
- Çekvalfli ve Çift filtrelî
- IP68 korumalı mekanizma
- Optik okumaya uygunluk
- 90°C kadar olan sular için
- 5 yıl garanti
- Yıllarca yedek parça ve servis sağlama



VOLUMETRİK SU SAYAÇLARI

GENEL ÖZELLİKLER

- MID (Ölçü Aleti Direktifi) Sertifikalı
- Düşük basınç kaybı
- İlk hareket debisinde volümetrik teknolojiyle yüksek hassasiyet
- Hetürlü bağlantı şeklinde hassas ve doğru ölçüm
- Vakumlu manyetik korumalı mekanizma
- 360° dönen kapak
- Korozyona dirençli elektrostatik boyalı piring gövde
- İç/dış e/p toz boya ile boyama
- Çekvalfli
- Çift filtrelî
- 50°C kadar olan soğuk sular için
- Dış etkilere karşı IP68 koruma sınıfı
- Optik okumaya uygun
- 5 yıl garanti
- Yıllarca yedek parça ve servis sağlama



KURU TİP TEK HÜZMELİ SU SAYAÇLARI

GENEL ÖZELLİKLER

- MID (Ölçü Aleti Direktifi) Sertifikalı
- Tek huzmeli tasarımı ile Hassas ölçüm
- Düşük basınç kaybı
- İlk hareket debisinde yüksek hassasiyet
- Korozyona dirençli elektrostatik boyalı piring gövde
- İç/dış e/p toz boya ile boyama
- Çift filtrelî
- 50°C kadar olan soğuk sular için
- Optik okumaya uygun
- 5 yıl garanti
- Yıllarca yedek parça ve servis sağlama



WOLTMAN SU SAYAÇLARI

GENEL ÖZELLİKLER

- MID (Ölçü Aleti Direktifi) Sertifikalı
- Tüm bağlantı şekilleri için uygunluk (eğik, dikey, yatay)
- Endüstriyel alanlar için woltman tipi tasarım
- Düşük basınç kaybı
- Optik okumaya uygunluk
- IP68 korumalı mekanizma
- Vakumlu ve manyetik korumalı mekanizma
- İç/dış e/p toz boya ile boyama
- 50 °C kadar olan soğuk sular için
- Uzun ömürlü ve bakımsız çalışma
- 3 Yıl garanti
- Yıllarca yedek parça ve servis sağlama



PALS ÇIKIŞLI SU SAYAÇLARI

GENEL ÖZELLİKLER

- MID (Ölçü Aleti Direktifi) Sertifikalı
- Çok huzmeli tasarım ile uzun ömür
- Düşük basınç kaybı
- İlk hareket debisinde yüksek hassasiyet
- Basınca ve darbeye dayanıklı temperli cam/polikarbonat
- 360° dönen kapak
- Korozyona dirençli elektrostatik boyalı piring gövde
- İç/dış E/P toz boya ile boyama
- Çekvalfli
- Çift filtrelî
- 1 lt, 10 lt, 100 lt, 1000 lt Pals çıkışı
- Optik okumaya uygun
- 5 yıl garanti
- Yıllarca yedek parça ve servis sağlama



KURU TİP ÇOK HÜZMELİ SOĞUK SU SAYAÇLARI

| Kod | Ölçü (") | Boy | Q ³ | Koli Adet | Fiyat (₺) | Puls Çıkışı |
|---------|------------|--------|----------------------|-----------|------------|-------------|
| KVS 1K | 3/4" | 190 mm | 2,5m ³ /h | 10 | F. Sorunuz | Yapılabilir |
| KVS 2K | 3/4" | 190 mm | 2,5m ³ /h | 10 | F. Sorunuz | Yapılabilir |
| KVS 4K | 1/2" | 165 mm | 2,5m ³ /h | 10 | F. Sorunuz | |
| KVS 5K | 3/4" | 190mm | 2,5m ³ /h | 10 | F. Sorunuz | |
| KVS 12K | 3/4" | 110 mm | 2,5m ³ /h | 20 | F. Sorunuz | |
| KVS 14K | 1/2" | 165 mm | 2,5m ³ /h | 10 | F. Sorunuz | Yapılabilir |
| KVS 16K | 1" | 260 mm | 6,3m ³ /h | 10 | F. Sorunuz | Yapılabilir |
| KVS 17K | 1 1/4" | 260 mm | 10m ³ /h | 10 | F. Sorunuz | Yapılabilir |
| KVS 18K | 1 1/2" | 300 mm | 16m ³ /h | 4 | F. Sorunuz | Yapılabilir |
| KVS 19K | 2" | 300 mm | 25m ³ /h | 4 | F. Sorunuz | Yapılabilir |
| MG-K | 1/2" | 165 mm | 2,5m ³ /h | 10 | F. Sorunuz | |

Patentli Ürün

| | | | | | | |
|-----------|------|--------|----------------------|----|------------|-------------|
| AQUA PLUS | 3/4" | 190mm | 2,5m ³ /h | 10 | F. Sorunuz | Yapılabilir |
| AQUA 4K | 1/2" | 165 mm | 2,5m ³ /h | 10 | F. Sorunuz | |
| AQUA 5K | 3/4" | 190mm | 2,5m ³ /h | 10 | F. Sorunuz | |
| AQUA 12K | 3/4" | 110 mm | 2,5m ³ /h | 20 | F. Sorunuz | |

KURU TİP ÇOK HÜZMELİ SICAK SU SAYAÇLARI

| Kod | Ölçü (") | Boy | Q ³ | Koli Adet | Fiyat (₺) | Puls Çıkışı |
|---------|------------|--------|----------------------|-----------|-----------|-------------|
| KVS 2S | 3/4" | 190 mm | 2,5m ³ /h | 10 | F.Sorunuz | Yapılabilir |
| KVS 3S | 1/2" | 165 mm | 2,5m ³ /h | 10 | F.Sorunuz | Yapılabilir |
| KVS 5S | 3/4" | 190 mm | 2,5m ³ /h | 10 | F.Sorunuz | |
| KVS 12S | 3/4" | 110 mm | 2,5m ³ /h | 20 | F.Sorunuz | |
| KVS 16S | 1" | 260 mm | 6,3m ³ /h | 10 | F.Sorunuz | Yapılabilir |
| KVS 17S | 1 1/4" | 260 mm | 10m ³ /h | 10 | F.Sorunuz | Yapılabilir |
| KVS 18S | 1 1/2" | 300 mm | 16m ³ /h | 4 | F.Sorunuz | Yapılabilir |
| KVS 19S | 2" | 300 mm | 25m ³ /h | 4 | F.Sorunuz | Yapılabilir |

YAŞ TİP ÇOK HÜZMELİ SOĞUK SU SAYAÇLARI

| Kod | Ölçü (") | Boy | Q ³ | Koli Adet | Fiyat (₺) | Puls Çıkışı |
|---------|------------|--------|----------------------|-----------|-----------|-------------|
| KVS 1Y | 3/4" | 190 mm | 2,5m ³ /h | 10 | F.Sorunuz | |
| KVS 2Y | 3/4" | 190 mm | 2,5m ³ /h | 10 | F.Sorunuz | |
| KVS 3Y | 1/2" | 165 mm | 2,5m ³ /h | 10 | F.Sorunuz | |
| KVS 8Y | 3/4" | 190 mm | 2,5m ³ /h | 10 | F.Sorunuz | |
| KVS 14Y | 1/2" | 165 mm | 2,5m ³ /h | 10 | F.Sorunuz | |

VOLUMETRİK SOĞUK SU SAYAÇLARI

| Kod | Ölçü (") | Boy | Q ³ | Koli Adet | Fiyat (₺) | Puls Kablo Farkı |
|--------|------------|--------|----------------------|-----------|-----------|------------------|
| KVS 1V | 3/4" | 190 mm | 2,5m ³ /h | 10 | F.Sorunuz | Yapılabilir |
| KVS 2V | 3/4" | 190 mm | 2,5m ³ /h | 10 | F.Sorunuz | Yapılabilir |
| KVS 3V | 1/2" | 165 mm | 2,5m ³ /h | 10 | F.Sorunuz | Yapılabilir |

TÜM SAYAÇLARIMIZ RAKORSUZDUR.

WOLTMAN TİPİ SU SAYAÇLARI



| Kod | Ölçü (DN) | Boy | Q3 | Koli Adet | Fiyat (₺) | Puls Çıkışı |
|--------|-----------|--------|----------------------|-----------|-----------|-------------|
| KVS 1W | DN50 | 200 mm | 25m ³ /h | 1 | F.Sorunuz | Yapılabilir |
| KVS 2W | DN65 | 200 mm | 40m ³ /h | 1 | F.Sorunuz | Yapılabilir |
| KVS 3W | DN80 | 225 mm | 63m ³ /h | 1 | F.Sorunuz | Yapılabilir |
| KVS 4W | DN100 | 250 mm | 100m ³ /h | 1 | F.Sorunuz | Yapılabilir |
| KVS 5W | DN125 | 250 mm | 160m ³ /h | 1 | F.Sorunuz | Yapılabilir |
| KVS 6W | DN150 | 300 mm | 250m ³ /h | 1 | F.Sorunuz | Yapılabilir |
| KVS 7W | DN200 | 350 mm | 400m ³ /h | 1 | F.Sorunuz | Yapılabilir |

WOLTMAN TİP TARIMSAL SU SAYAÇLARI



| Kod | Ölçü (DN) | Boy | Q3 | Koli Adet | Fiyat (₺) | Puls Çıkışı |
|----------|-----------|--------|----------------------|-----------|-----------|-------------|
| KVS 1W-T | DN50 | 200 mm | 25m ³ /h | 1 | F.Sorunuz | Yapılabilir |
| KVS 2W-T | DN65 | 200 mm | 40m ³ /h | 1 | F.Sorunuz | Yapılabilir |
| KVS 3W-T | DN80 | 225 mm | 63m ³ /h | 1 | F.Sorunuz | Yapılabilir |
| KVS 4W-T | DN100 | 250 mm | 100m ³ /h | 1 | F.Sorunuz | Yapılabilir |
| KVS 5W-T | DN125 | 250 mm | 160m ³ /h | 1 | F.Sorunuz | Yapılabilir |
| KVS 6W-T | DN150 | 300 mm | 250m ³ /h | 1 | F.Sorunuz | Yapılabilir |
| KVS 7W-T | DN200 | 350 mm | 400m ³ /h | 1 | F.Sorunuz | Yapılabilir |

WOLTMAN TİP SICAK SU SAYAÇLARI



| Kod | Ölçü (DN) | Boy | Q3 | Koli Adet | Fiyat (₺) | Puls Çıkışı |
|----------|-----------|--------|----------------------|-----------|-----------|-------------|
| KVS 1W-S | DN50 | 200 mm | 25m ³ /h | 1 | F.Sorunuz | Yapılabilir |
| KVS 2W-S | DN65 | 200 mm | 40m ³ /h | 1 | F.Sorunuz | Yapılabilir |
| KVS 3W-S | DN80 | 225 mm | 63m ³ /h | 1 | F.Sorunuz | Yapılabilir |
| KVS 4W-S | DN100 | 250 mm | 100m ³ /h | 1 | F.Sorunuz | Yapılabilir |
| KVS 5W-S | DN125 | 250 mm | 160m ³ /h | 1 | F.Sorunuz | Yapılabilir |
| KVS 6W-S | DN150 | 300 mm | 250m ³ /h | 1 | F.Sorunuz | Yapılabilir |
| KVS 7W-S | DN200 | 350 mm | 400m ³ /h | 1 | F.Sorunuz | Yapılabilir |

TEK KÜRELİ VANTUZ



| KOD | DN | ÖLÇÜ | BİRİM FİYAT ₺ |
|------|-----|-------|---------------|
| 1220 | 50 | 2 | 3.029,50 |
| 1221 | 65 | 2 1/2 | 3.429,00 |
| 1222 | 80 | 3 | 3.721,00 |
| 1223 | 100 | 4 | 4.160,00 |
| 1224 | 125 | 5 | 9.018,00 |
| 1225 | 150 | 6 | 6.526,00 |
| 1226 | 200 | 8 | 12.205,00 |

**PN 16 KÜRESEL VANA TS 3148 TAM GEÇİŞLİ GG 25 (2 PARÇALI)
PASLANMAZ DOLU KÜRELİ**



| KOD | DN | ÖLÇÜ | KOLİ ADEDİ | BİRİM FİYAT ₺ |
|-----------------|-----|-------|------------|---------------|
| 1120-6754049300 | 40 | 1 1/2 | 4 | 2.808,00 |
| 1121-6754149300 | 50 | 2 | 4 | 3.240,00 |
| 1122-6754249300 | 65 | 2 1/2 | 2 | 4.158,00 |
| 1123-6754349300 | 80 | 3 | 2 | 5.670,00 |
| 1124-6754449300 | 100 | 4 | 2 | 7.528,00 |
| 1125-6754549300 | 125 | 5 | 1 | 10.898,50 |
| 1126-6754649300 | 150 | 6 | 1 | 15.601,00 |
| 1127-6754749300 | 200 | 8 | 1 | 36.108,00 |
| 1128-6754849300 | 250 | 10 | 1 | 54.848,00 |

TEST VE DRENAJ VANASI DİŞLİ



| KOD | DN | ÖLÇÜ | BİRİM FİYAT ₺ |
|-----------------|----|-------|---------------|
| 3564-8300600000 | 25 | 1 | 3.653,00 |
| 3565-8300700000 | 32 | 1 1/4 | 3.685,00 |

**PN 40 DOĞALGAZ VANASI TS 9809 TAM GEÇİŞLİ GGG 40
PASLANMAZ DOLU KÜRELİ**



| KOD | DN | ÖLÇÜ | KOLİ ADEDİ | BİRİM FİYAT ₺ |
|-----------------|-----|-------|------------|---------------|
| 1140-6744268300 | 65 | 2 1/2 | 1 | 5.454,00 |
| 1141-6744368300 | 80 | 3 | 1 | 7.668,00 |
| 1142-6744468300 | 100 | 4 | 1 | 10.066,00 |

DİP KLAPE PİK (304 KALİTE PASLANMAZ)



| KOD | DN | ÖLÇÜ | BİRİM FİYAT ₺ |
|-----------------|-----|-------|---------------|
| 1341-6684109000 | 50 | 2 | 2.754,00 |
| 1342-6684209000 | 65 | 2 1/2 | 3.472,50 |
| 1343-6684309000 | 80 | 3 | 5.130,00 |
| 1344-6684409000 | 100 | 4 | 6.356,00 |
| 1345-6684509000 | 125 | 5 | 10.368,00 |
| 1346-6684609000 | 150 | 6 | 12.852,00 |
| 1347-6684709000 | 200 | 8 | 22.680,00 |
| 1348-6684809000 | 250 | 10 | 33.696,00 |
| 1349-6684909000 | 300 | 12 | 41.040,00 |

PİK DİK ÇEKVALF GG 25



| KOD | DN | ÖLÇÜ | BİRİM FİYAT ₺ |
|-----------------|-----|-------|---------------|
| 1371-6664109000 | 50 | 2 | 2.535,00 |
| 1372-6664209000 | 65 | 2 1/2 | 3.211,00 |
| 1373-6664309000 | 80 | 3 | 4.466,00 |
| 1374-6664409000 | 100 | 4 | 6.032,00 |
| 1375-6664509000 | 125 | 5 | 9.633,00 |
| 1376-6664609000 | 150 | 6 | 11.945,00 |
| 1377-6664709000 | 200 | 8 | 19.710,00 |
| 1378-6664809000 | 250 | 10 | 32.260,00 |
| 1379-6664909000 | 300 | 12 | 45.873,00 |

ÇALPARA ÇEKVALF PN 16 GG 25



| KOD | DN | ÖLÇÜ | KOLİ ADEDİ | BİRİM FİYAT ₺ |
|-----------------|-----|-------|------------|---------------|
| 1302-6674149000 | 50 | 2 | 2 | 3.674,50 |
| 1304-6674249000 | 65 | 2 1/2 | 2 | 4.572,00 |
| 1305-6674349000 | 80 | 3 | 2 | 5.832,00 |
| 1306-6674449000 | 100 | 4 | 1 | 7.217,00 |
| 1307-6674549000 | 125 | 5 | 1 | 11.605,00 |
| 1308-6674649000 | 150 | 6 | 1 | 16.373,00 |

PİSLİK TUTUCU FİLTRE PN 16 TS 11494 GG 25



| KOD | DN | ÖLÇÜ | KOLİ ADEDİ | BİRİM FİYAT ₺ |
|-----------------|-----|-------|------------|---------------|
| 1203-6723849000 | 25 | 1 | 6 | 1.372,00 |
| 1204-6723949000 | 32 | 1 1/4 | 5 | 1.690,50 |
| 1205-6724049000 | 40 | 1 1/2 | 4 | 2.084,50 |
| 1206-6724149000 | 50 | 2 | 2 | 2.722,00 |
| 1207-6724249000 | 65 | 2 1/2 | 2 | 3.543,50 |
| 1208-6724349000 | 80 | 3 | 2 | 4.730,50 |
| 1209-6724449000 | 100 | 4 | 1 | 5.913,00 |
| 1210-6724549000 | 125 | 5 | 1 | 10.044,00 |
| 1211-6724649000 | 150 | 6 | 1 | 15.099,00 |
| 1212-6724749000 | 200 | 8 | 1 | 24.516,00 |

PN 16 ENDÜSTRİYEL KÜRESEL VANA TS 13547 



| KOD | ÖLÇÜ | KOLİ ADEDİ | BİRİM FİYAT |
|----------------|------|------------|-------------|
| 170-3430430300 | 1/2 | 80 | 183,00 |
| 171-3430530300 | 3/4 | 60 | 259,50 |
| 172-3430630300 | 1 | 40 | 440,00 |

PN 16 KÜRESEL YANGIN VANA

| KOD | ÖLÇÜ | KOLİ ADEDİ | BİRİM FİYAT |
|----------------|------|------------|-------------|
| 176-3270640300 | 1 | 60 | 354,50 |

PN 10 TAM GEÇİŞLİ KÜRESEL VANA TS EN 13828 



| KOD | ÖLÇÜ | KOLİ ADEDİ | BİRİM FİYAT |
|----------------|-------|------------|-------------|
| 150-3010430300 | 1/2 | 80 | 197,50 |
| 151-3010530300 | 3/4 | 60 | 279,00 |
| 152-3010630300 | 1 | 40 | 482,00 |
| 153-3010730300 | 1 1/4 | 30 | 752,00 |
| 154-3010830300 | 1 1/2 | 20 | 1.064,50 |
| 155-3010930300 | 2 | 12 | 1.464,50 |
| 156-3011030300 | 2 1/2 | 6 | 2.752,00 |
| 157-3011130300 | 3 | 4 | 4.048,00 |
| 158-3011230300 | 4 | 4 | 6.192,00 |

PN 16 TAM GEÇİŞLİ KÜRESEL VANA TS 13547 



| KOD | ÖLÇÜ | KOLİ ADEDİ | BİRİM FİYAT |
|-------------------|-------|------------|-------------|
| 119-30100240300 | 1/4 | 100 | 224,00 |
| 119-1-30100340300 | 3/8 | 100 | 228,00 |
| 120-3010440300 | 1/2 | 80 | 197,50 |
| 121-3010540300 | 3/4 | 60 | 279,00 |
| 122-3010640300 | 1 | 40 | 482,00 |
| 123-3010740300 | 1 1/4 | 30 | 752,00 |
| 124-3010840300 | 1 1/2 | 20 | 1.064,50 |
| 125-3010940300 | 2 | 12 | 1.464,50 |
| 126-3011040300 | 2 1/2 | 6 | 2.752,00 |
| 127-3011140300 | 3 | 4 | 4.048,00 |
| 128-3011240300 | 4 | 4 | 6.192,00 |

PN 25 TAM GEÇİŞLİ KÜRESEL VANA TS 13547 



| KOD | ÖLÇÜ | KOLİ ADEDİ | BİRİM FİYAT |
|----------------|-------|------------|-------------|
| 110-3010450300 | 1/2 | 80 | 203,50 |
| 111-3010550300 | 3/4 | 60 | 287,00 |
| 112-3010650300 | 1 | 40 | 496,50 |
| 113-3010750300 | 1 1/4 | 30 | 774,50 |
| 114-3010850300 | 1 1/2 | 20 | 1.096,50 |
| 115-3010950300 | 2 | 12 | 1.508,50 |
| 116-3011050300 | 2 1/2 | 6 | 2.834,50 |
| 117-3011150300 | 3 | 4 | 4.169,50 |
| 118-3011250300 | 4 | 4 | 6.377,50 |

PN 40 TAM GEÇİŞLİ KÜRESEL VANA TS 13547 



| KOD | ÖLÇÜ | KOLİ ADEDİ | BİRİM FİYAT |
|----------------|-------|------------|-------------|
| 130-3010460300 | 1/2 | 80 | 258,50 |
| 131-3010560300 | 3/4 | 60 | 397,50 |
| 132-3010660300 | 1 | 40 | 572,50 |
| 133-3010760300 | 1 1/4 | 30 | 879,50 |
| 134-3010860300 | 1 1/2 | 20 | 1.246,50 |
| 135-3010960300 | 2 | 12 | 1.992,00 |

KÜRESEL VANA EKONOMİK TİP



| KOD | ÖLÇÜ | KOLİ ADEDİ | BİRİM FİYAT |
|----------------|-------|------------|-------------|
| 201-3180440300 | 1/2 | 80 | 183,00 |
| 202-3180540300 | 3/4 | 60 | 259,50 |
| 203-3180640300 | 1 | 40 | 440,00 |
| 204-3180740300 | 1 1/4 | 30 | 561,00 |
| 205-3180840300 | 1 1/2 | 20 | 866,50 |
| 331-3180940300 | 2 | 20 | 1.165,50 |
| 332-3181040300 | 2 1/2 | 8 | 2.258,50 |
| 333-3181140300 | 3 | 4 | 3.415,00 |
| 334-3181240300 | 4 | 4 | 5.166,00 |

TAM GEÇİŞLİ KÜRESEL VANA DIŞ DIŞLI TS 13547 



| KOD | ÖLÇÜ | KOLİ ADEDİ | BİRİM FİYAT |
|----------------|-------|------------|-------------|
| 305-3030640300 | 1 | 40 | 432,00 |
| 306-3030740300 | 1 1/4 | 30 | 621,00 |
| 307-3030840300 | 1 1/2 | 20 | 881,50 |
| 308-3030940300 | 2 | 12 | 1.162,00 |

TERMOKUPLU KÜRESEL VANA RAKORLU



| KOD | ÖLÇÜ | KOLİ ADEDİ | BİRİM FİYAT |
|----------------|------|------------|-------------|
| 360-3250640100 | 1 | 40 | 532,50 |

DOĞALGAZ VANASI MOP 5 TS EN 331 (TAM GEÇİŞLİ)



| KOD | ÖLÇÜ | KOLİ ADEDİ | BİRİM FİYAT ₺ |
|----------------|-------|------------|---------------|
| 160-3020410300 | 1/2 | 80 | 228,00 |
| 161-3020510300 | 3/4 | 60 | 315,50 |
| 162-3020610300 | 1 | 40 | 510,00 |
| 163-3020710300 | 1 1/4 | 30 | 723,00 |
| 164-3020810300 | 1 1/2 | 20 | 1.022,00 |
| 165-3020910300 | 2 | 12 | 1.811,50 |

DOĞALGAZ VANASI MOP 5 TS EN 331 (TAM GEÇİŞLİ KİLİTLİ)



| KOD | ÖLÇÜ | KOLİ ADEDİ | BİRİM FİYAT ₺ |
|----------------|------|------------|---------------|
| 167-3020410200 | 1/2 | 80 | 241,50 |
| 168-3020510200 | 3/4 | 60 | 328,50 |
| 169-3020610200 | 1 | 40 | 523,00 |

TAM GEÇİŞLİ KELEBEK VANA TS 13547



| KOD | ÖLÇÜ | KOLİ ADEDİ | BİRİM FİYAT ₺ |
|----------------|-------|------------|---------------|
| 310-3030440100 | 1/2 | 100 | 183,00 |
| 311-3030540100 | 3/4 | 80 | 259,50 |
| 312-3030640100 | 1 | 50 | 440,00 |
| 313-3030740100 | 1 1/4 | 30 | 561,00 |

TAM GEÇİŞLİ KÜRESEL VANA TS 13547 (ERKEK)



| KOD | ÖLÇÜ | KOLİ ADEDİ | BİRİM FİYAT ₺ |
|----------------|------|------------|---------------|
| 301-3040440100 | 1/2 | 100 | 185,00 |
| 302-3040540100 | 3/4 | 80 | 269,00 |
| 303-3040640100 | 1 | 50 | 432,00 |

ŞİBER VANA TS EN 12288



| KOD | ÖLÇÜ | KOLİ ADEDİ | BİRİM FİYAT ₺ |
|----------------|-------|------------|---------------|
| 335-1300401000 | 1/2 | 75 | 303,50 |
| 336-1300501000 | 3/4 | 50 | 377,00 |
| 337-1300601000 | 1 | 40 | 526,00 |
| 338-1300701000 | 1 1/4 | 30 | 820,00 |
| 339-1300801000 | 1 1/2 | 15 | 1.093,00 |
| 340-1300901000 | 2 | 14 | 1.892,50 |
| 341-1301001000 | 2 1/2 | 10 | 3.484,00 |
| 342-1301101000 | 3 | 5 | 5.616,00 |
| 343-1301201000 | 4 | 4 | 10.003,00 |

ŞİBER VANA EKONOMİK TİP

| | | | |
|----------------|-----|----|--------|
| 344-1290401000 | 3/4 | 50 | 334,00 |
|----------------|-----|----|--------|

STOP VANA TS 15 EN 1213



| KOD | ÖLÇÜ | KOLİ ADEDİ | BİRİM FİYAT ₺ |
|----------------|------|------------|---------------|
| 370-1310401000 | 1/2 | 75 | 242,00 |
| 371-1310501000 | 3/4 | 50 | 316,50 |
| 372-1310601000 | 1 | 40 | 496,00 |

TEPE FLANŞLI VANA AKTÜATÖR UYUMLU (YENİ ÜRÜN)



| KOD | ÖLÇÜ | KOLİ ADEDİ | BİRİM FİYAT ₺ |
|------|-------|------------|---------------|
| 4050 | 1/2 | | 397,50 |
| 4051 | 3/4 | | 508,00 |
| 4052 | 1 | | 690,50 |
| 4053 | 1 1/4 | | 1.102,00 |
| 4054 | 1 1/2 | | 1.413,00 |
| 4055 | 2 | | 2.107,00 |

PNÖMATİK AKTÜATÖR ÇİFT ETKİLİ VANALI (YENİ ÜRÜN)



| KOD | ÖLÇÜ | ÇİFT ETKİLİ AKTÜATÖR | BİRİM FİYAT ₺ |
|------|-------|----------------------|---------------|
| 4001 | 1/2 | KLP40 | 2.322,50 |
| 4001 | 3/4 | KLP40 | 2.322,50 |
| 4002 | 1 | KLP52 | 2.505,00 |
| 4002 | 1 1/4 | KLP52 | 2.505,00 |
| 4003 | 1 1/2 | KLP63 | 3.051,00 |
| 4005 | 2 | KLP75 | 3.825,50 |

▶ KÖŞE RADYATÖR VANASI TS 579



| KOD | ÖLÇÜ | KOLİ ADEDİ | BİRİM FİYAT₺ |
|-----|------|------------|--------------|
| 702 | 3/4 | 50 | 304,00 |

▶ KÖŞE RADYATÖR VANASI TS 579



| KOD | ÖLÇÜ | KOLİ ADEDİ | BİRİM FİYAT₺ |
|----------------|------|------------|--------------|
| 703-3210400000 | 1/2 | 80 | 228,00 |

▶ EKONOMİK KÖŞE RADYATÖR VANASI

| | | | |
|----------------|-----|----|--------|
| 709-3220400000 | 1/2 | 80 | 200,00 |
|----------------|-----|----|--------|

▶ KÖŞE RADYATÖR VANASI TS 579 (16x2)



| KOD | ÖLÇÜ | KOLİ ADEDİ | BİRİM FİYAT₺ |
|----------------|------|------------|--------------|
| 704-3230400000 | 1/2 | 80 | 246,50 |

▶ KÖŞE RADYATÖR VANASI TS 579 (PEX)



| KOD | ÖLÇÜ | KOLİ ADEDİ | BİRİM FİYAT₺ |
|----------------|------|------------|--------------|
| 705-3260400000 | 1/2 | 80 | 267,00 |

▶ EKONOMİK RADYATÖR VANASI (PEX)

| | | | |
|----------------|-----|----|--------|
| 706-3220400000 | 1/2 | 80 | 259,50 |
|----------------|-----|----|--------|

▶ GERİ DÖNÜŞ VANASI TS 579



| KOD | ÖLÇÜ | KOLİ ADEDİ | BİRİM FİYAT₺ |
|----------------|------|------------|--------------|
| 711-3070400000 | 1/2 | 100 | 239,00 |

▶ DÜZ RADYATÖR VANASI TS 579



| KOD | ÖLÇÜ | KOLİ ADEDİ | BİRİM FİYAT₺ |
|----------------|------|------------|--------------|
| 710-3060400000 | 1/2 | 60 | 260,50 |

▶ MEKANİK PURJÖR



| KOD | ÖLÇÜ | PAKET | BİRİM FİYAT₺ |
|-----------------|------|-------|--------------|
| 1531-9110400000 | 1/4 | 500 | 51,00 |

▶ KOLEKTÖR KELEPÇESİ (TEK)



| KOD | ÖLÇÜ | KOLİ ADEDİ | BİRİM FİYAT₺ |
|-----------------|------|------------|--------------|
| 1532-9840400000 | 1 | 100 | 31,00 |

▶ MİNİ KÜRESEL VANA



| KOD | ÖLÇÜ | KOLİ ADEDİ | BİRİM FİYAT₺ |
|----------------|------|------------|--------------|
| 320-3100100000 | 1/8 | 300 | 140,00 |
| 321-3100200000 | 1/4 | 300 | 134,50 |
| 322-3100300000 | 3/8 | 250 | 144,00 |
| 323-3100400000 | 1/2 | 250 | 146,00 |
| 324-3100500000 | 3/4 | 150 | 220,00 |

▶ MİNİ KÜRESEL VANA DİŞİ-DİŞİ



| KOD | ÖLÇÜ | KOLİ ADEDİ | BİRİM FİYAT₺ |
|----------------|------|------------|--------------|
| 382-1300100200 | 1/8 | 300 | 148,00 |
| 383-1300200200 | 1/4 | 300 | 146,50 |
| 384-1300300200 | 3/8 | 250 | 158,00 |
| 385-1300400200 | 1/2 | 250 | 174,00 |

1" İÇ DİŞLİ VANALI KOLLEKTÖR

| KOD | ÜRÜN | KOLİ ADEDİ | BİRİM FİYAT₺ |
|----------------|---------|------------|--------------|
| 280-3092240018 | 2 AĞIZ | 40 | 488,00 |
| 281-3092340018 | 3 AĞIZ | 32 | 732,00 |
| 282-3092440018 | 4 AĞIZ | 22 | 976,00 |
| 283-3092540018 | 5 AĞIZ | 20 | 1.220,00 |
| 284-3092640018 | 6 AĞIZ | 12 | 1.464,00 |
| 285-3092740018 | 7 AĞIZ | 12 | 1.708,00 |
| 286-3092840018 | 8 AĞIZ | 12 | 1.952,00 |
| 287-3092940018 | 9 AĞIZ | 14 | 2.196,00 |
| 288-3093040018 | 10 AĞIZ | 12 | 2.440,00 |
| 289-3093140018 | 11 AĞIZ | 12 | 2.684,00 |
| 290-3093240018 | 12 AĞIZ | 12 | 2.928,00 |
| 291-3093340018 | 13 AĞIZ | 12 | 3.172,00 |

1" İÇ DİŞLİ MİNİ VANALI KOLLEKTÖR

| KOD | ÜRÜN | KOLİ ADEDİ | BİRİM FİYAT₺ |
|----------------|---------|------------|--------------|
| 230-3092240019 | 2 AĞIZ | 40 | 681,00 |
| 231-3092340019 | 3 AĞIZ | 32 | 1.022,00 |
| 232-3092440019 | 4 AĞIZ | 22 | 1.362,00 |
| 233-3092540019 | 5 AĞIZ | 20 | 1.703,00 |
| 234-3092640019 | 6 AĞIZ | 12 | 2.043,00 |
| 235-3092740019 | 7 AĞIZ | 12 | 2.384,00 |
| 236-3092840019 | 8 AĞIZ | 12 | 2.725,00 |
| 237-3092940019 | 9 AĞIZ | 14 | 3.065,00 |
| 238-3093040019 | 10 AĞIZ | 12 | 3.405,00 |
| 239-3093140019 | 11 AĞIZ | 12 | 3.746,00 |
| 240-3093240019 | 12 AĞIZ | 12 | 4.086,50 |
| 241-3093340019 | 13 AĞIZ | 12 | 4.427,00 |

1" KENDİNDEN VANALI ALİMUNYUM KOLLEKTÖR (YENİ ÜRÜN)

| KOD | ÜRÜN | KOLİ ADEDİ | BİRİM FİYAT₺ |
|----------------|---------|------------|--------------|
| 268-3092240020 | 2 AĞIZ | 40 | 416,00 |
| 269-3092340020 | 3 AĞIZ | 32 | 623,50 |
| 270-3092440020 | 4 AĞIZ | 22 | 831,00 |
| 271-3092540020 | 5 AĞIZ | 20 | 1.038,00 |
| 272-3092640020 | 6 AĞIZ | 12 | 1.245,50 |
| 273-3092740020 | 7 AĞIZ | 12 | 1.454,00 |
| 274-3092840020 | 8 AĞIZ | 12 | 1.661,00 |
| 275-3092940020 | 9 AĞIZ | 14 | 1.868,50 |
| 276-3093040020 | 10 AĞIZ | 12 | 2.076,00 |
| 277-3093140020 | 11 AĞIZ | 12 | 2.284,50 |
| 278-3093240020 | 12 AĞIZ | 12 | 2.492,00 |
| 279-3093340020 | 13 AĞIZ | 12 | 2.669,00 |

KOLLEKTÖR ANA VANASI

| KOD | ÖLÇÜ | KOLİ ADEDİ | BİRİM FİYAT₺ |
|----------------|-------|------------|--------------|
| 328-3080540200 | 3/4 | 60 | 418,00 |
| 329-3080640200 | 1 | 40 | 485,00 |
| 330-3080740200 | 1 1/4 | 30 | 1.019,00 |

YERDEN ISITMA MİNİ KÜRESEL VANA İÇ DİŞ

| KOD | ÖLÇÜ | KOLİ ADEDİ | BİRİM FİYAT₺ |
|----------------|------|------------|--------------|
| 533-3100400000 | 1/2 | 200 | 228,00 |

İÇ DİŞLİ YERDEN ISITMA RAKORU 16x2

| KOD | ÖLÇÜ | KOLİ ADEDİ | BİRİM FİYAT₺ |
|----------------|------|------------|--------------|
| 530-3930400000 | 1/2 | 400 | 90,00 |

YERDEN ISITMA MİNİ KÜRESEL VANA DIŞ DİŞ

| KOD | ÖLÇÜ | KOLİ ADEDİ | BİRİM FİYAT₺ |
|----------------|------|------------|--------------|
| 534-3100400000 | 1/2 | 200 | 271,00 |

HORTUM BORU BAĞLANTI RAKORU 16x2

| KOD | ÖLÇÜ | KOLİ ADEDİ | BİRİM FİYAT₺ |
|----------------|------|------------|--------------|
| 532-3930400000 | 1/2 | 400 | 130,00 |

DIŞ DİŞLİ YERDEN ISITMA RAKORU 16x2

| KOD | ÖLÇÜ | KOLİ ADEDİ | BİRİM FİYAT₺ |
|----------------|------|------------|--------------|
| 531-3930400000 | 1/2 | 400 | 100,50 |

BORU BAĞLANTI RAKORU 16x2

| KOD | ÖLÇÜ | KOLİ ADEDİ | BİRİM FİYAT₺ |
|----------------|------|------------|--------------|
| 535-3930400000 | 1/2 | 400 | 81,00 |

HORTUM BAĞLANTI RAKORU 16x2 PEX

| KOD | ÖLÇÜ | KOLİ ADEDİ | BİRİM FİYAT₺ |
|----------------|------|------------|--------------|
| 536-3930400000 | 1/2 | 400 | 172,00 |

► YAYLI KLAPE (TAM GEÇİŞLİ)



| KOD | ÖLÇÜ | GEÇİŞ DEBİSİ SAATLİTRE | KOLİ ADEDİ | BİRİM FİYAT₺ |
|----------------|-------|------------------------|------------|--------------|
| 390-1760501000 | 3/4 | 0,7B 5m³ | 150 | 148,00 |
| 391-1760601000 | 1 | 1,5B 7,5m³ | 160 | 160,00 |
| 392-1760701000 | 1 1/4 | 1,3B 12,5m³ | 70 | 258,80 |
| 393-1760801000 | 1 1/2 | 1,4B 21m³ | 50 | 334,00 |
| 394-1760901000 | 2 | 1,5B 31,3m³ | 40 | 432,00 |
| 395-1761001000 | 2 1/2 | 1,5B 52m³ | 24 | 730,00 |
| 396-1761101000 | 3 | 1,5B 85m³ | 12 | 1.160,00 |
| 397-1761201000 | 4 | 1,4B 128m³ | 6 | 1.962,50 |

► SARI KLAPE (TAM GEÇİŞLİ)



| KOD | ÖLÇÜ | KOLİ ADEDİ | BİRİM FİYAT₺ |
|----------------|-------|------------|--------------|
| 460-1370501000 | 3/4 | 150 | 292,00 |
| 461-1370601000 | 1 | 100 | 303,50 |
| 462-1370701000 | 1 1/4 | 60 | 502,50 |
| 463-1370801000 | 1 1/2 | 40 | 569,50 |
| 464-1370901000 | 2 | 24 | 1.775,50 |
| 465-1371001000 | 2 1/2 | 12 | 1.622,50 |
| 466-1371101000 | 3 | 12 | 1.848,00 |
| 467-1371201000 | 4 | 6 | 3.124,50 |
| 468-1371301000 | 5 | 4 | 9.745,00 |
| 469-1371401000 | 6 | 3 | 11.556,00 |

► YAYLI DIKÇEKVALF (SESSİZ MODEL)



| KOD | ÖLÇÜ | KOLİ ADEDİ | BİRİM FİYAT₺ |
|----------------|-------|------------|--------------|
| 511-1360401000 | 1/2 | 180 | 134,00 |
| 512-1360501000 | 3/4 | 140 | 189,00 |
| 513-1360601000 | 1 | 90 | 269,00 |
| 514-1360701000 | 1 1/4 | 50 | 354,50 |
| 515-1360801000 | 1 1/2 | 30 | 521,00 |
| 516-1360901000 | 2 | 24 | 721,50 |
| 517-1361001000 | 2 1/2 | 12 | 1.828,50 |
| 518-1361101000 | 3 | 10 | 2.787,50 |
| 519-1361201000 | 4 | 4 | 5.521,00 |

► YAYLI DIK ÇEKVALF DIŞ DIŞLI



| KOD | ÖLÇÜ | KOLİ ADEDİ | BİRİM FİYAT₺ |
|----------------|-------|------------|--------------|
| 540-1280601000 | 1 | 90 | 284,00 |
| 541-1280701000 | 1 1/4 | 50 | 376,00 |
| 542-1280801000 | 1 1/2 | 30 | 544,50 |
| 543-1280901000 | 2 | 24 | 756,00 |

► ÇALPARALI ÇEKVALF



| KOD | ÖLÇÜ | KOLİ ADEDİ | BİRİM FİYAT₺ |
|----------------|-------|------------|--------------|
| 501-1350401000 | 1/2 | 150 | 219,50 |
| 502-1350501000 | 3/4 | 100 | 267,50 |
| 503-1350601000 | 1 | 80 | 368,50 |
| 504-1350701000 | 1 1/4 | 50 | 626,50 |
| 505-1350801000 | 1 1/2 | 32 | 811,00 |
| 506-1350901000 | 2 | 24 | 1.117,00 |
| 507-1351001000 | 2 1/2 | 15 | 1.931,00 |
| 508-1351101000 | 3 | 12 | 2.303,00 |
| 509-1351201000 | 4 | 4 | 4.336,50 |

► PİSLİK TUTUCU (FİLTRE)



| KOD | ÖLÇÜ | KOLİ ADEDİ | BİRİM FİYAT₺ |
|----------------|-------|------------|--------------|
| 801-1320401000 | 1/2 | 150 | 152,50 |
| 802-1320501000 | 3/4 | 100 | 215,00 |
| 803-1320601000 | 1 | 50 | 322,00 |
| 804-1320701000 | 1 1/4 | 30 | 607,00 |
| 805-1320801000 | 1 1/2 | 25 | 723,00 |
| 806-1320901000 | 2 | 15 | 1.152,50 |
| 807-1321001000 | 2 1/2 | 8 | 1.696,00 |
| 808-1321101000 | 3 | 5 | 2.449,50 |
| 809-1321201000 | 4 | 5 | 4.628,00 |

► VANTUZ



| KOD | ÖLÇÜ | KOLİ ADEDİ | BİRİM FİYAT₺ |
|-----------------|-------|------------|--------------|
| 1101-1400601000 | 1 | 50 | 382,50 |
| 1102-1400701000 | 1 1/4 | 50 | 437,50 |
| 1103-1400801000 | 1 1/2 | 50 | 469,00 |
| 1104-1400901000 | 2 | 30 | 549,00 |

► BEŞ YOLLU BAĞLANTI



| KOD | ÖLÇÜ | KOLİ ADEDİ | BİRİM FİYAT₺ |
|----------------|------|------------|--------------|
| 545-1590601000 | 1 | 60 | 305,00 |

► YAYLI KLEPE (TAM GEÇİŞLİ) BOMBELİ

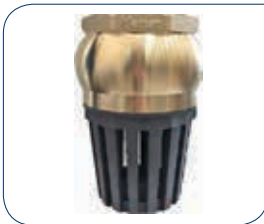

| KOD | ÖLÇÜ | KOLİ ADEDİ | BİRİM FİYAT₺ |
|-----------------|-------|------------|--------------|
| 405-11370901000 | 2 | 40 | 410,50 |
| 406-11370901000 | 2 1/2 | 20 | 721,50 |
| 407-11370901000 | 3 | 12 | 1.125,50 |
| 408-11370901000 | 4 | 6 | 1.578,00 |

SAYAÇ RAKORU



| KOD | ÖLÇÜ | KOLİ ADEDİ | BİRİM FİYAT₺ |
|-----------------|-------|------------|--------------|
| 1571-1450501000 | 1/2 | 200 | 101,50 |
| 1570-1450401000 | 3/4 | 200 | 128,50 |
| 1572-1450601000 | 1 | 80 | 268,50 |
| 1573-1450701000 | 1 1/4 | 70 | 388,00 |
| 1574-1450801000 | 1 1/2 | 50 | 546,50 |
| 1575-1450901000 | 2 | 30 | 878,00 |

SAYAÇ RAKORU EKONOMİK TİP



| KOD | ÖLÇÜ | KOLİ ADEDİ | BİRİM FİYAT₺ |
|-----------------|-------|------------|--------------|
| 1580-1610401000 | 1/2 | 200 | 77,50 |
| 1581-1610501000 | 3/4 | 200 | 106,00 |
| 1582-1610601000 | 1 | 80 | 192,50 |
| 1583-1610701000 | 1 1/4 | 70 | 270,00 |
| 1584-1610801000 | 1 1/2 | 50 | 401,00 |
| 1585-1610901000 | 2 | 30 | 672,00 |

KÖŞE RADYATÖR RAKORU TS 579



| KOD | ÖLÇÜ | KOLİ ADEDİ | BİRİM FİYAT₺ |
|----------------|------|------------|--------------|
| 610-1050401000 | 1/2 | 150 | 170,00 |
| 611-1050501000 | 3/4 | 75 | 260,50 |
| 612-1050601000 | 1 | 50 | 373,00 |

DÜZ RADYATÖR RAKORU TS 579



| KOD | ÖLÇÜ | KOLİ ADEDİ | BİRİM FİYAT₺ |
|----------------|-------|------------|--------------|
| 601-1340401000 | 1/2 | 200 | 123,50 |
| 602-1340501000 | 3/4 | 100 | 178,50 |
| 603-1340601000 | 1 | 75 | 267,00 |
| 604-1340701000 | 1 1/4 | 60 | 421,50 |
| 605-1340801000 | 1 1/2 | 40 | 594,00 |
| 606-1340901000 | 2 | 24 | 968,00 |

SARI HORTUM RAKORU



| KOD | ÖLÇÜ | KOLİ ADEDİ | BİRİM FİYAT₺ |
|----------------|-------|------------|--------------|
| 520-1440401000 | 1/2 | 200 | 44,00 |
| 521-1440501000 | 3/4 | 200 | 64,00 |
| 522-1440601000 | 1 | 150 | 89,00 |
| 523-1440701000 | 1 1/4 | 150 | 124,50 |
| 524-1440801000 | 1 1/2 | 100 | 168,50 |
| 525-1440901000 | 2 | 100 | 292,00 |
| 526-1441001000 | 2 1/2 | 80 | 437,50 |
| 527-1441101000 | 3 | 40 | 660,00 |
| 528-1441201000 | 4 | 40 | 1.029,50 |

SARI NİPEL



| KOD | ÖLÇÜ | KOLİ ADEDİ | BİRİM FİYAT₺ |
|-----------------|-------|------------|--------------|
| 2401-9530101000 | 1/8 | - | 29,00 |
| 2402-9530201000 | 1/4 | - | 37,00 |
| 2403-9530301000 | 3/8 | - | 31,00 |
| 2404-9530401000 | 1/2 | - | 40,00 |
| 2405-9530501000 | 3/4 | - | 55,50 |
| 2406-9530601000 | 1 | - | 87,00 |
| 2407-9530701000 | 1 1/4 | - | 205,00 |
| 2408-9530801000 | 1 1/2 | - | 283,00 |
| 2409-9530901000 | 2 | - | 410,00 |

ÇUBUK HORTUM RAKORU



| KOD | ÖLÇÜ | PAKET | BİRİM FİYAT₺ |
|-----------------|---------------------|-------|--------------|
| 2701-9500101000 | 1/8 6,8,10,12 mm | 50 | 47,50 |
| 2702-9500201000 | 1/4 6,8,10,12 mm | 50 | 56,50 |
| 2703-9500301000 | 3/8 6,8,10,12 mm | 50 | 66,00 |
| 2704-9500401000 | 1/2 6,8,10,12 mm | 50 | 47,50 |
| 2705-9500401000 | 1/2 20 mm | 50 | 125,00 |
| 2706-9500501000 | 3/4 8,10,12 mm | 50 | 99,50 |

DEPO RAKORU



| KOD | ÖLÇÜ | PAKET | BİRİM FİYAT₺ |
|-----------------|-------|-------|--------------|
| 1560-9490401000 | 1/2 | - | 109,00 |
| 1561-9490501000 | 3/4 | - | 154,00 |
| 1562-9490601000 | 1 | - | 281,00 |
| 1563-9490701000 | 1 1/4 | - | 451,00 |
| 1564-9490801000 | 1 1/2 | - | 543,00 |
| 1565-9490901000 | 2 | - | 881,00 |

SARI KÖRTAPA



| KOD | ÖLÇÜ | PAKET | BİRİM FİYAT₺ |
|-----------------|-------|-------|--------------|
| 3111-9480101000 | 1/8 | 100 | 27,00 |
| 3112-9480201000 | 1/4 | 100 | 27,00 |
| 3113-9480301000 | 3/8 | 100 | 35,00 |
| 3114-9480401000 | 1/2 | 50 | 39,00 |
| 3115-9480501000 | 3/4 | 50 | 55,50 |
| 3116-9480601000 | 1 | 50 | 90,50 |
| 3117-9480701000 | 1 1/4 | 30 | 276,50 |
| 3118-9480801000 | 1 1/2 | 30 | 379,00 |
| 3119-9480901000 | 2 | 20 | 512,00 |

SARI LÜLE



| KOD | ÖLÇÜ | PAKET | BİRİM FİYAT₺ |
|-----------------|---------|-------|--------------|
| 2520-9895001000 | 1/8-1/4 | 50 | 56,50 |
| 2521-9895101000 | 1/8-3/8 | 50 | 74,00 |
| 2522-9895201000 | 1/8-1/2 | 50 | 74,00 |
| 2523-9895301000 | 1/4-3/8 | 50 | 74,00 |
| 2524-9895401000 | 1/4-1/2 | 50 | 74,00 |
| 2525-9895501000 | 1/4-3/4 | 50 | 104,50 |
| 2526-9895601000 | 3/8-1/2 | 50 | 73,00 |
| 2527-9895701000 | 3/8-3/4 | 50 | 104,50 |
| 2528-9895801000 | 1/2-3/4 | 50 | 94,50 |
| 2529-9895901000 | 1/2-1 | 50 | 147,50 |
| 2530-9896001000 | 3/4-1 | 50 | 147,50 |
| 2531-9896101000 | 1-1 1/4 | 30 | 342,00 |

SARI DİRSEK



| KOD | ÖLÇÜ | PAKET | BİRİM FİYAT₺ |
|-----------------|-------|-------|--------------|
| 2801-9510101000 | 1/8 | 100 | 84,00 |
| 2802-9510201000 | 1/4 | 100 | 84,00 |
| 2803-9510301000 | 3/8 | 100 | 82,00 |
| 2804-9510401000 | 1/2 | 50 | 106,00 |
| 2805-9510501000 | 3/4 | 50 | 164,00 |
| 2806-9510601000 | 1 | 50 | 246,50 |
| 2807-9510701000 | 1 1/4 | 30 | 778,50 |
| 2808-9510801000 | 1 1/2 | 30 | 983,50 |
| 2809-9510901000 | 2 | 20 | 1.475,00 |

SARI KUYRUKLU DİRSEK



| KOD | ÖLÇÜ | PAKET | BİRİM FİYAT₺ |
|-----------------|-------|-------|--------------|
| 3101-9520101000 | 1/8 | 100 | 86,00 |
| 3102-9520201000 | 1/4 | 100 | 86,00 |
| 3103-9520301000 | 3/8 | 100 | 78,00 |
| 3104-9520401000 | 1/2 | 50 | 96,50 |
| 3105-9520501000 | 3/4 | 50 | 174,50 |
| 3106-9520601000 | 1 | 50 | 246,00 |
| 3107-9520701000 | 1 1/4 | 30 | 1.127,00 |
| 3108-9520801000 | 1 1/2 | 30 | 1.208,50 |
| 3109-9520901000 | 2 | 20 | 1.741,00 |

SARI TE



| KOD | ÖLÇÜ | PAKET | BİRİM FİYAT₺ |
|-----------------|-------|-------|--------------|
| 2901-9460101000 | 1/8 | 100 | 96,50 |
| 2902-9460201000 | 1/4 | 100 | 96,50 |
| 2903-9460301000 | 3/8 | 100 | 90,50 |
| 2904-9460401000 | 1/2 | 50 | 133,50 |
| 2905-9460501000 | 3/4 | 50 | 203,00 |
| 2906-9460601000 | 1 | 50 | 322,00 |
| 2907-9460701000 | 1 1/4 | 30 | 942,50 |
| 2908-9460801000 | 1 1/2 | 30 | 1.127,00 |
| 2909-9460901000 | 2 | 20 | 1.639,00 |

SARI MANŞON



| KOD | ÖLÇÜ | PAKET | BİRİM FİYAT₺ |
|-----------------|-------|-------|--------------|
| 3001-9550101000 | 1/8 | 100 | 33,00 |
| 3002-9550201000 | 1/4 | 100 | 45,00 |
| 3003-9550301000 | 3/8 | 100 | 53,50 |
| 3004-9550401000 | 1/2 | 50 | 57,50 |
| 3005-9550501000 | 3/4 | 50 | 82,00 |
| 3006-9550601000 | 1 | 50 | 147,50 |
| 3007-9550701000 | 1 1/4 | 30 | 358,50 |
| 3008-9550801000 | 1 1/2 | 30 | 399,50 |
| 3009-9550901000 | 2 | 20 | 604,50 |

SARI REDÜKSİYON



| KOD | ÖLÇÜ | PAKET | BİRİM FİYAT₺ |
|-----------------|-------------|-------|--------------|
| 2601-9576201000 | 1/4-1/8 | 100 | 31,00 |
| 2602-9576301000 | 3/8-1/8 | 100 | 35,00 |
| 2603-9576401000 | 3/8-1/4 | 100 | 35,00 |
| 2604-9576501000 | 1/2-1/4 | 100 | 45,50 |
| 2605-9576601000 | 1/2-1/8 | 100 | 55,00 |
| 2606-9576701000 | 1/2-3/8 | 100 | 35,00 |
| 2607-9576801000 | 3/4-1/8 | 100 | 106,00 |
| 2608-9576901000 | 3/4-1/4 | 100 | 98,50 |
| 2609-9577001000 | 3/4-3/8 | 100 | 94,50 |
| 2610-9577101000 | 3/4-1/2 | 100 | 49,50 |
| 2611-9577201000 | 1-1/4 | 100 | 112,00 |
| 2612-9577301000 | 1-3/8 | 50 | 112,00 |
| 2613-9577401000 | 1-1/2 | 50 | 90,50 |
| 2614-9577501000 | 1-3/4 | 50 | 79,00 |
| 2615-9577601000 | 1 1/4-1/2 | 50 | 215,00 |
| 2616-9577701000 | 1 1/4-3/4 | 50 | 215,00 |
| 2617-9577801000 | 1 1/4-1 | 50 | 205,00 |
| 2618-9577901000 | 1 1/2-1/2 | 30 | 453,00 |
| 2619-9578001000 | 1 1/2-3/4 | 30 | 453,00 |
| 2620-9578101000 | 1 1/2-1 | 30 | 369,00 |
| 2621-9578201000 | 1 1/2-1 1/4 | 30 | 369,00 |
| 2622-9578301000 | 2-1 1/2 | 20 | 502,00 |

SARI KONİK RAKOR



| KOD | ÖLÇÜ | PAKET | BİRİM FİYAT₺ |
|-----------------|-------|-------|--------------|
| 3301-9470101000 | 1/8 | 50 | 420,00 |
| 3302-9470201000 | 1/4 | 50 | 436,50 |
| 3303-9470301000 | 3/8 | 50 | 467,00 |
| 3304-9470401000 | 1/2 | 50 | 512,00 |
| 3305-9470501000 | 3/4 | 50 | 623,00 |
| 3306-9470601000 | 1 | 30 | 819,50 |
| 3307-9470701000 | 1 1/4 | 30 | 1.352,00 |
| 3308-9470801000 | 1 1/2 | 20 | 1.700,00 |
| 3309-9470901000 | 2 | 20 | 2.458,00 |

SARI ORANTILI NİPEL



| KOD | ÖLÇÜ | PAKET | BİRİM FİYAT₺ |
|-----------------|---------|-------|--------------|
| 2501-9566201000 | 1/4-1/8 | 100 | 38,00 |
| 2502-9566301000 | 3/8-1/8 | 100 | 41,00 |
| 2503-9566401000 | 3/8-1/4 | 100 | 41,00 |
| 2504-9566501000 | 1/2-1/4 | 100 | 47,50 |
| 2505-9566601000 | 1/2-1/8 | 100 | 66,00 |
| 2506-9566701000 | 1/2-3/8 | 100 | 37,00 |
| 2507-9566801000 | 3/4-1/8 | 100 | 126,00 |
| 2508-9567001000 | 3/4-3/8 | 100 | 104,50 |
| 2509-9566901000 | 3/4-1/4 | 100 | 126,00 |
| 2510-9567101000 | 3/4-1/2 | 100 | 52,50 |
| 2511-9567501000 | 1-3/4 | 100 | 97,50 |
| 2512-9567401000 | 1-1/2 | 100 | 98,50 |

KÜRESEL BAHÇE MUSLUĞU (KOLLU)



| KOD | ÖLÇÜ | KOLİ ADEDİ | BİRİM FİYAT ₺ |
|-----------------|------|------------|---------------|
| 1830-3140440300 | 1/2 | 60 | 261,50 |
| 1831-3140540300 | 3/4 | 60 | 280,00 |

KÜRESEL BAHÇE MUSLUĞU (KELEBEK)



| KOD | ÖLÇÜ | KOLİ ADEDİ | BİRİM FİYAT ₺ |
|-----------------|------|------------|---------------|
| 1832-3140440100 | 1/2 | 80 | 261,50 |
| 1833-3140540100 | 3/4 | 80 | 280,00 |

KÜRESEL BAS



| KOD | ÖLÇÜ | KOLİ ADEDİ | BİRİM FİYAT ₺ |
|-----------------|------|------------|---------------|
| 1840-3150540300 | 3/4 | 70 | 268,00 |

KÜRESEL BAS (RAKORLU)



| KOD | ÖLÇÜ | KOLİ ADEDİ | BİRİM FİYAT ₺ |
|-----------------|------|------------|---------------|
| 1841-3150540327 | 3/4 | 50 | 363,00 |

FİLTRELİ TAHARAT MUSLUĞU



| KOD | ÖLÇÜ | KOLİ ADEDİ | BİRİM FİYAT ₺ |
|----------------|------|------------|---------------|
| 430-3160440000 | 1/2 | 150 | 175,00 |



KÜRESEL FİLTRELİ TAHARAT MUSLUĞU



| KOD | ÖLÇÜ | KOLİ ADEDİ | BİRİM FİYAT ₺ |
|----------------|------|------------|---------------|
| 429-3160440000 | 1/2 | 150 | 224,50 |

KÜRESEL ÇAMAŞIR MUSLUĞU



| KOD | ÖLÇÜ | KOLİ ADEDİ | BİRİM FİYAT ₺ |
|-----------------|------|------------|---------------|
| 1850-3190400100 | 1/2 | 150 | 208,50 |

KOSVA VANA



| KOD | ÖLÇÜ | KOLİ ADEDİ | BİRİM FİYAT ₺ |
|-----|------|------------|---------------|
| 352 | 1" | 40 | 569,50 |

UZATMA GRUBU



| KOD | ÖLÇÜ | KOLİ ADEDİ | BİRİM FİYAT ₺ |
|-----------------|--------------|------------|---------------|
| 432-91704000000 | 1/2 - 1 cm | 800 | 43,50 |
| 433-91704000000 | 1/2 - 1,5 cm | 700 | 51,00 |
| 434-91704000000 | 1/2 - 2 cm | 500 | 60,00 |
| 435-91704000000 | 1/2 - 2,5 cm | 400 | 69,50 |
| 436-91704000000 | 1/2 - 3 cm | 350 | 79,00 |
| 437-91704000000 | 1/2 - 4 cm | 250 | 101,00 |
| 438-91704000000 | 1/2 - 5 cm | 200 | 119,50 |

DELİKLİ UZATMA



| KOD | ÖLÇÜ | KOLİ ADEDİ | BİRİM FİYAT ₺ |
|-----------------|------|------------|---------------|
| 440-91704000000 | 1/2 | 200 | 111,50 |
| 441-91705000000 | 3/4 | 200 | 137,00 |

BAS UZATMASI



| KOD | ÖLÇÜ | KOLİ ADEDİ | BİRİM FİYAT ₺ |
|-----------------|------|------------|---------------|
| 439-91705000000 | 3/4 | 300 | 66,00 |

ÇAMAŞIR ÇATALI



| KOD | ÖLÇÜ | KOLİ ADEDİ | BİRİM FİYAT ₺ |
|-----------------|------|------------|---------------|
| 431-91705000000 | 3/4 | 200 | 130,00 |

Silenta Premium

Silenta Premium Muflu Boru



| Çap (mm) | Boy (mm) | Kod | Ambalaj Tipi | Adet | Fiyat (tl./ad.) |
|----------|----------|---------------|--------------|------|-----------------|
| 58 | 150 | 4501005800121 | Koli | 30 | 122,89 |
| 58 | 250 | 4501005800221 | Koli | 25 | 158,91 |
| 58 | 500 | 4401005800321 | Koli | 30 | 210,86 |
| 58 | 1000 | 4401005800421 | Bağ | 8 | 374,92 |
| 58 | 2000 | 4401005800521 | Bağ | 8 | 689,68 |
| 58 | 3000 | 4401005800621 | Bağ | 8 | 960,49 |
| 78 | 150 | 4501007801021 | Koli | 40 | 155,86 |
| 78 | 250 | 4501007801121 | Koli | 12 | 187,46 |
| 78 | 500 | 4401007801221 | Koli | 16 | 252,32 |
| 78 | 1000 | 4401007801321 | Bağ | 6 | 418,67 |
| 78 | 2000 | 4401007801421 | Bağ | 6 | 748,64 |
| 78 | 3000 | 4401007801521 | Bağ | 6 | 1.078,83 |
| 110 | 150 | 4501011003021 | Koli | 9 | 240,52 |
| 110 | 250 | 4501011003121 | Koli | 12 | 301,18 |
| 110 | 500 | 4401011003221 | Koli | 8 | 418,86 |
| 110 | 1000 | 4401011003321 | Bağ | 4 | 678,92 |
| 110 | 2000 | 4401011003421 | Bağ | 4 | 1.222,82 |
| 110 | 3000 | 4401011003521 | Bağ | 4 | 1.783,52 |
| 135 | 150 | 4401013504021 | Koli | 12 | 340,12 |
| 135 | 250 | 4401013504121 | Koli | 8 | 440,97 |
| 135 | 500 | 4401013504221 | Koli | 5 | 610,15 |
| 135 | 1000 | 4401013504321 | Bağ | 4 | 884,10 |
| 135 | 2000 | 4401013504421 | Bağ | 4 | 1.596,96 |
| 135 | 3000 | 4401013504521 | Bağ | 4 | 2.182,25 |
| 160 | 150 | 4401016005021 | Koli | 10 | 428,73 |
| 160 | 250 | 4401016005121 | Koli | 6 | 488,02 |
| 160 | 500 | 4401016005221 | Koli | 4 | 625,55 |
| 160 | 1000 | 4401016005321 | Boy | 1 | 1.021,92 |
| 160 | 2000 | 4401016005421 | Boy | 1 | 1.822,03 |
| 160 | 3000 | 4401016005521 | Boy | 1 | 2.706,29 |
| 200 | 500 | 4401020006021 | Koli | 5 | 1.126,37 |
| 200 | 1000 | 4401020006121 | Boy | 1 | 2.242,50 |
| 200 | 2000 | 4401020006221 | Boy | 1 | 4.423,03 |
| 200 | 3000 | 4401020006321 | Boy | 1 | 6.589,53 |

Silenta Premium Mufszuz Boru



| Çap (mm) | Boy (mm) | Kod | Ambalaj Tipi | Adet | Fiyat (tl./ad.) |
|----------|----------|---------------|--------------|------|-----------------|
| 58 | 3000 | 4401005810621 | Bağ | 8 | 913,89 |
| 58 | 5000 | 4401005810821 | Bağ | 8 | 1.519,36 |
| 78 | 3000 | 4401007811521 | Bağ | 6 | 1.026,15 |
| 78 | 5000 | 4401007811721 | Bağ | 6 | 1.707,55 |
| 110 | 3000 | 4401011013521 | Bağ | 4 | 1.696,01 |
| 110 | 5000 | 4401011013721 | Bağ | 4 | 2.818,70 |
| 135 | 3000 | 4401013514521 | Bağ | 4 | 2.153,14 |
| 135 | 5000 | 4401013514721 | Bağ | 4 | 3.584,46 |
| 160 | 3000 | 4401016015521 | Boy | 1 | 2.571,80 |
| 160 | 5000 | 4401016015721 | Boy | 1 | 4.278,78 |
| 200 | 500 | 4401020016021 | Koli | 4 | 944,21 |
| 200 | 1000 | 4401020016121 | Boy | 1 | 1.854,51 |
| 200 | 2000 | 4401020016221 | Boy | 1 | 3.708,18 |
| 200 | 3000 | 4401020016321 | Boy | 1 | 5.562,35 |

Silenta Premium Dirsek 15°



| Çap (mm) | Kod | Ambalaj Tipi | Adet | Fiyat (tl./ad.) |
|----------|---------------|--------------|------|-----------------|
| 58 | 4501105800321 | Koli | 120 | 165,29 |
| 78 | 4501107800121 | Koli | 70 | 196,92 |
| 110 | 4501111000521 | Koli | 20 | 289,02 |
| 135 | 4501113500821 | Koli | 12 | 508,97 |
| 160 | 4501116001021 | Koli | 8 | 566,45 |

Silenta Premium Dirsek 30°



| Çap (mm) | Kod | Ambalaj Tipi | Adet | Fiyat (tl./ad.) |
|----------|---------------|--------------|------|-----------------|
| 58 | 4501105800421 | Koli | 120 | 169,51 |
| 78 | 4501107800221 | Koli | 70 | 199,77 |
| 110 | 4501111000621 | Koli | 20 | 264,72 |
| 135 | 4501113500921 | Koli | 12 | 539,37 |
| 160 | 4501116001121 | Koli | 8 | 585,00 |

Silenta Premium Dirsek 45°



| Çap (mm) | Kod | Ambalaj Tipi | Adet | Fiyat (tl./ad.) |
|----------|---------------|--------------|------|-----------------|
| 58 | 4501105800121 | Koli | 50 | 103,96 |
| 78 | 4501107800321 | Koli | 60 | 146,69 |
| 110 | 4501111000721 | Koli | 20 | 284,78 |
| 135 | 4501113501021 | Koli | 5 | 423,33 |
| 160 | 4501116001221 | Koli | 8 | 789,31 |
| 200 | 4501120001421 | Koli | 4 | 1.683,45 |

Silenta Premium Dirsek 67,5°



| Çap (mm) | Kod | Ambalaj Tipi | Adet | Fiyat (tl./ad.) |
|----------|---------------|--------------|------|-----------------|
| 58 | 4501105800521 | Koli | 32 | 179,78 |
| 78 | 4501107800521 | Koli | 40 | 200,64 |
| 110 | 4501111000821 | Koli | 16 | 295,95 |

Silenta Premium Dirsek 87,5°



| Çap (mm) | Kod | Ambalaj Tipi | Adet | Fiyat (tl./ad.) |
|----------|---------------|--------------|------|-----------------|
| 58 | 4501105800221 | Koli | 40 | 113,96 |
| 78 | 4501107800421 | Koli | 20 | 180,47 |
| 110 | 4501111000921 | Koli | 16 | 333,16 |
| 135 | 4501113501121 | Koli | 12 | 555,51 |
| 160 | 4501116001321 | Koli | 6 | 945,73 |
| 200 | 4501120001521 | Koli | 3 | 2.119,04 |

Silenta Premium

Silenta Premium Uzun Dirsek 45°

| Çap (mm) | Kod | Ambalaj Tip | Adet | Fiyat (tl./ad.) |
|----------|---------------|-------------|------|-----------------|
| 110 | 4501111001321 | Koli | 8 | 741,07 |

Silenta Premium Sifon Dirsek 87,5°

| Çap (mm) | Kod | Ambalaj Tip | Adet | Fiyat (tl./ad.) |
|----------|---------------|-------------|------|-----------------|
| 58-40 | 4501105830621 | Koli | 140 | 124,08 |

Silenta Premium Temizleme Dirsek 87,5°

| Çap (mm) | Kod | Ambalaj Tip | Adet | Fiyat (tl./ad.) |
|----------|---------------|-------------|------|-----------------|
| 110 | 4501311001121 | Koli | 15 | 722,21 |

Silenta Premium Çatal 45°

| Çap (mm) | Kod | Ambalaj Tip | Adet | Fiyat (tl./ad.) |
|----------|---------------|-------------|------|-----------------|
| 58-58 | 4501205800121 | Koli | 20 | 215,05 |
| 78-58 | 4501207800221 | Koli | 30 | 284,78 |
| 78-78 | 4501207800321 | Koli | 20 | 346,88 |
| 110-58 | 4501211000421 | Koli | 18 | 416,37 |
| 110-78 | 4501211000521 | Koli | 14 | 512,15 |
| 110-110 | 4501211000621 | Koli | 10 | 811,89 |
| 135-78 | 4501213500721 | Koli | 10 | 779,44 |
| 135-110 | 4501213500821 | Koli | 6 | 834,70 |
| 135-135 | 4501213500921 | Koli | 5 | 1.392,20 |
| 160-110 | 4501216001021 | Koli | 5 | 1.471,49 |
| 160-135 | 4501216001121 | Koli | 4 | 1.558,42 |
| 160-160 | 4501216001221 | Koli | 3 | 1.623,99 |
| 200-110 | 4501220001421 | Koli | 2 | 2.856,28 |
| 200-135 | 4501220001521 | Koli | 2 | 3.134,59 |
| 200-160 | 4501220001621 | Koli | 1 | 3.641,46 |
| 200-200 | 4501220001721 | Koli | 3 | 3.846,10 |

Silenta Premium Çatal 67,5°

| Çap (mm) | Kod | Ambalaj Tip | Adet | Fiyat (tl./ad.) |
|----------|---------------|-------------|------|-----------------|
| 58-58 | 4501205805021 | Koli | 18 | 406,08 |
| 78-58 | 4501207805021 | Koli | 30 | 515,36 |
| 78-78 | 4501207805521 | Koli | 20 | 541,13 |
| 110-58 | 4501211001021 | Koli | 18 | 589,21 |
| 110-78 | 4501211001121 | Koli | 14 | 682,81 |
| 110-110 | 4501211000721 | Koli | 12 | 738,92 |

Silenta Premium Kollektör

| Çap (mm) | Kod | Ambalaj Tip | Adet | Fiyat (tl./ad.) |
|-----------------|---------------|-------------|------|-----------------|
| 110-78-58(Kısa) | 4501911030322 | Koli | 12 | 641,94 |
| 110-78-58(Orta) | 4501911030622 | Koli | 12 | 1.056,73 |
| 110-78-58(Uzun) | 4501911030822 | Koli | 12 | 1.331,44 |

Silenta Premium Çatal 87,5°

| Çap (mm) | Kod | Ambalaj Tip | Adet | Fiyat (tl./ad.) |
|----------|---------------|-------------|------|-----------------|
| 58-58 | 4501205806021 | Koli | 15 | 189,94 |
| 78-58 | 4501207806121 | Koli | 8 | 265,24 |
| 78-78 | 4501207806221 | Koli | 7 | 304,45 |
| 110-58 | 4501211006321 | Koli | 18 | 333,89 |
| 110-78 | 4501211006421 | Koli | 15 | 462,88 |
| 110-110 | 4501211006521 | Koli | 12 | 686,49 |
| 135-110 | 4501213506621 | Koli | 8 | 949,52 |
| 135-135 | 4501213506721 | Koli | 6 | 1.139,22 |
| 160-110 | 4501216006621 | Koli | 5 | 1.253,11 |
| 160-160 | 4501216006921 | Koli | 4 | 1.855,67 |

Silenta Premium Çift Çatal 45°

| Çap (mm) | Kod | Ambalaj Tip | Adet | Fiyat (tl./ad.) |
|----------|---------------|-------------|------|-----------------|
| 110-110 | 4501211004121 | Koli | 6 | 682,60 |
| 135-110 | 4501213504221 | Koli | 4 | 1.330,50 |
| 160-110 | 4501216004321 | Koli | 3 | 2.019,07 |

Silenta Premium Çift Çatal 87,5°

| Çap (mm) | Kod | Ambalaj Tip | Adet | Fiyat (tl./ad.) |
|----------|---------------|-------------|------|-----------------|
| 110-110 | 4501211007021 | Koli | 10 | 1.206,58 |

Silenta Premium Temizleme Te

| Çap (mm) | Kod | Ambalaj Tip | Adet | Fiyat (tl./ad.) |
|----------|---------------|-------------|------|-----------------|
| 110-110 | 4501311002121 | Koli | 10 | 960,48 |
| 160-78 | 4501316001321 | Koli | 5 | 1.041,62 |
| 160-110 | 4501316002321 | Koli | 5 | 1.103,16 |

Silenta Premium Köşe Çift Çatal 87,5°

| Çap (mm) | Kod | Ambalaj Tip | Adet | Fiyat (tl./ad.) |
|----------|---------------|-------------|------|-----------------|
| 110-110 | 4501211007121 | Koli | 10 | 832,33 |

Silenta Premium Körtapa

| Çap (mm) | Kod | Ambalaj Tip | Adet | Fiyat (tl./ad.) |
|----------|---------------|-------------|------|-----------------|
| 58 | 4501905800121 | Koli | 25 | 63,16 |
| 78 | 4501907800221 | Koli | 50 | 114,48 |
| 110 | 4501911000321 | Koli | 20 | 152,71 |
| 135 | 4501913500421 | Koli | 40 | 269,43 |
| 160 | 4501916000521 | Koli | 12 | 364,31 |

Silenta Premium

Silenta Premium Redüksiyon



| Çap (mm) | Kod | Ambalaj Tip | Adet | Fiyat (tl./ad.) |
|----------|---------------|-------------|------|-----------------|
| 58-40 | 4501405800221 | Koli | 175 | 62,91 |
| 58-50 | 4501405800121 | Koli | 60 | 67,59 |
| 78-50 | 4501407802421 | Koli | 50 | 145,44 |
| 78-58 | 4501407800221 | Koli | 40 | 148,61 |
| 78-75 | 4501407800321 | Koli | 25 | 157,89 |
| 110-58 | 4501411000421 | Koli | 25 | 234,84 |
| 110-78 | 4501411000521 | Koli | 50 | 266,48 |
| 135-110 | 4501413500621 | Koli | 10 | 299,91 |
| 160-110 | 4501416000821 | Koli | 20 | 541,32 |
| 160-135 | 4501416000921 | Koli | 12 | 588,74 |
| 200-160 | 4501420001121 | Koli | 10 | 903,49 |

Silenta Premium Normal Manşon



| Çap (mm) | Kod | Ambalaj Tip | Adet | Fiyat (tl./ad.) |
|----------|---------------|-------------|------|-----------------|
| 58 | 4501505803021 | Koli | 25 | 152,32 |
| 78 | 4501507803121 | Koli | 15 | 164,74 |
| 110 | 4501511003221 | Koli | 36 | 277,77 |
| 135 | 4501513503321 | Koli | 20 | 636,10 |
| 160 | 4501516003421 | Koli | 6 | 774,23 |
| 200 | 4501520003521 | Koli | 4 | 2.471,17 |

Silenta Premium Kayar Manşon



| Çap (mm) | Kod | Ambalaj Tip | Adet | Fiyat (tl./ad.) |
|----------|---------------|-------------|------|-----------------|
| 58 | 4501505804021 | Koli | 12 | 189,65 |
| 78 | 4501507804121 | Koli | 16 | 205,77 |
| 110 | 4501511004221 | Koli | 18 | 347,13 |
| 135 | 4501513504521 | Koli | 10 | 636,10 |
| 160 | 4501516004321 | Koli | 6 | 862,29 |
| 200 | 4501520004421 | Koli | 4 | 2.611,07 |

Silenta Premium Adaptör



| Çap (mm) | Kod | Ambalaj Tip | Adet | Fiyat (tl./ad.) |
|----------|---------------|-------------|------|-----------------|
| 58-50 | 4501905801021 | Koli | 150 | 152,23 |
| 78-75 | 4501907801021 | Koli | 75 | 181,69 |
| 135-125 | 4501913501021 | Koli | 22 | 719,61 |

Silenta Premium Tamir Borusu



| Çap (mm) | Kod | Ambalaj Tip | Adet | Fiyat (tl./ad.) |
|----------|---------------|-------------|------|-----------------|
| 110 | 4501911001221 | Koli | 15 | 423,38 |

Silenta Premium Temizleme (Yuvarlak Kapaklı)



| Çap (mm) | Kod | Ambalaj Tip | Adet | Fiyat (tl./ad.) |
|----------|---------------|-------------|------|-----------------|
| 58 | 4501305800421 | Koli | 50 | 1.000,70 |
| 78 | 4501307800521 | Koli | 5 | 1.094,13 |

Silenta Premium Temizleme (Dikdörtgen Kapaklı)



| Çap (mm) | Kod | Ambalaj Tip | Adet | Fiyat (tl./ad.) |
|----------|---------------|-------------|------|-----------------|
| 110 | 4501311000121 | Koli | 10 | 1.543,05 |
| 135 | 4501313500221 | Koli | 6 | 2.616,71 |
| 160 | 4501316000321 | Koli | 2 | 3.243,88 |

Silenta Premium S Sifonu 45°



| Çap (mm) | Kod | Ambalaj Tip | Adet | Fiyat (tl./ad.) |
|----------|---------------|-------------|------|-----------------|
| 110 | 4501611000121 | Koli | 8 | 923,22 |

Silenta Premium S Sifonu 87,5°



| Çap (mm) | Kod | Ambalaj Tip | Adet | Fiyat (tl./ad.) |
|----------|---------------|-------------|------|-----------------|
| 110 | 4501611000221 | Koli | 7 | 982,69 |

Silenta Premium Adaptör Conta



| Çap (mm) | Kod | Ambalaj Tip | Adet | Fiyat (tl./ad.) |
|----------|---------------|-------------|------|-----------------|
| 58 | 1410905802092 | Koli | 600 | 101,50 |

Silenta Kelepçe Metal Dikey Set



| Çap (mm) | Kod | Ambalaj Tip | Adet | Fiyat (tl./ad.) |
|----------|---------------|-------------|------|-----------------|
| 50 | 1300905030412 | Koli | 20 | 266,06 |
| 58 | 1300905830412 | Koli | 20 | 268,32 |
| 75-78 | 1300907530412 | Koli | 15 | 385,66 |
| 110 | 1300911030412 | Koli | 10 | 440,82 |
| 125 | 1300912530412 | Koli | 10 | 522,29 |
| 135 | 1300913530412 | Koli | 10 | 574,54 |
| 160 | 1300916030412 | Koli | 7 | 562,61 |
| 200 | 1300920030412 | Koli | 5 | 696,27 |

Silenta Kelepçe Metal Yatay



| Çap (mm) | Kod | Ambalaj Tip | Adet | Fiyat (tl./ad.) |
|----------|---------------|-------------|------|-----------------|
| 50 | 1300905030612 | Koli | 150 | 169,29 |
| 58 | 1300905830612 | Koli | 30 | 183,22 |
| 75-78 | 1300907530612 | Koli | 30 | 189,45 |
| 110 | 1300911030612 | Koli | 25 | 224,94 |
| 125 | 1300912530612 | Koli | 25 | 265,67 |
| 135 | 1300913530612 | Koli | 25 | 291,80 |
| 160 | 1300916030612 | Koli | 25 | 301,54 |
| 200 | 1300920030612 | Koli | 20 | 352,73 |

Silenta Premium Aerator



| Çap (mm) | Kod | Ambalaj Tip | Adet | Fiyat (tl./ad.) |
|------------|---------------|-------------|------|-----------------|
| 110-110-78 | 4501911000121 | Koli | 2 | 9.431,81 |

Silenta FR

Silenta FR Muflu Boru



| Çap (mm) | Boy (mm) | Kod | Ambalaj Tip | Adet | Fiyat (tl./ad.) | |
|----------|----------|--------------|--------------|------|-----------------|----------|
| 50 | 150 | 100005020111 | Koli | 30 | 100,33 | |
| 50 | 250 | 100005020211 | Koli | 30 | 126,25 | |
| 50 | 500 | 100005020311 | Koli | 40 | 175,74 | |
| 50 | 1000 | 100005020411 | Bağ | 10 | 332,93 | |
| 50 | 2000 | 100005020511 | Boy | 1 | 616,24 | |
| 50 | 3000 | 100005020611 | Boy | 1 | 847,08 | |
| 75 | 150 | 100007513111 | Koli | 10 | 134,67 | |
| 75 | 250 | 100007513211 | Koli | 15 | 174,73 | |
| 75 | 500 | 100007513311 | Koli | 19 | 247,95 | |
| 75 | 1000 | 100007513411 | Bağ | 10 | 410,84 | |
| 75 | 2000 | 100007513511 | Boy | 1 | 728,49 | |
| 75 | 3000 | 100007513611 | Boy | 1 | 1.008,79 | |
| 110 | 150 | 100011015111 | Koli | 9 | 209,73 | |
| 110 | 250 | 100011015211 | Koli | 6 | 292,13 | |
| 110 | 500 | 100011015311 | Koli | 9 | 388,44 | |
| 110 | 1000 | 100011015411 | Bağ | 4 | 709,09 | |
| 110 | 2000 | 100011015511 | Boy | 1 | 1.323,81 | |
| 110 | 3000 | 100011015611 | Boy | 1 | 1.694,21 | |
| * | 125 | 250 | 100012517211 | Koli | 11 | 400,10 |
| * | 125 | 500 | 100012517311 | Koli | 6 | 566,65 |
| * | 125 | 1000 | 100012517411 | Bağ | 4 | 793,45 |
| * | 125 | 2000 | 100012517511 | Boy | 1 | 1.416,42 |
| * | 125 | 3000 | 100012517611 | Boy | 1 | 1.946,75 |
| * | 160 | 150 | 100016018111 | Koli | 12 | 453,01 |
| * | 160 | 250 | 100016018211 | Koli | 6 | 566,65 |
| * | 160 | 500 | 100016018311 | Koli | 4 | 708,38 |
| * | 160 | 1000 | 100016018411 | Bağ | 3 | 1.010,08 |
| * | 160 | 2000 | 100016018511 | Boy | 1 | 1.810,02 |
| * | 160 | 3000 | 100016018611 | Boy | 1 | 2.718,83 |
| * | 200 | 500 | 100020021211 | Boy | 1 | 1.371,74 |
| * | 200 | 1000 | 100020021311 | Boy | 1 | 1.959,21 |
| * | 200 | 2000 | 100020021411 | Boy | 1 | 3.264,30 |
| * | 200 | 3000 | 100020021511 | Boy | 1 | 4.647,43 |
| * | 200 | 6000 | 100020021611 | Boy | 1 | 8.846,96 |

*** ile işaretli ürünler temiz su muflu olarak üretilmektedir.

Silenta FR Dirsek 45°



| Çap (mm) | Kod | Ambalaj Tip | Adet | Fiyat (tl./ad.) |
|----------|---------------|-------------|------|-----------------|
| 50 | 1300105000511 | Koli | 40 | 79,97 |
| 75 | 1300107501011 | Koli | 30 | 114,26 |
| 110 | 1300111001811 | Koli | 20 | 219,63 |
| 125 | 1300112502011 | Koli | 8 | 326,50 |
| 160 | 1300116002811 | Koli | 8 | 608,89 |
| 200 | 1300120002711 | Koli | 4 | 1.252,21 |
| 250 | 1300125003011 | Koli | 1 | 2.390,63 |

Silenta FR Dirsek 87,5°



| Çap (mm) | Kod | Ambalaj Tip | Adet | Fiyat (tl./ad.) |
|----------|---------------|-------------|------|-----------------|
| 50 | 1300105000611 | Koli | 60 | 89,01 |
| 75 | 1300107501111 | Koli | 25 | 139,21 |
| 110 | 1300111001911 | Koli | 8 | 256,73 |
| 125 | 1300112502111 | Koli | 15 | 428,15 |
| 160 | 1300116002911 | Koli | 6 | 729,45 |
| 200 | 1300120002811 | Koli | 3 | 1.340,75 |

Silenta FR Çatal 45°



| Çap (mm) | Kod | Ambalaj Tip | Adet | Fiyat (tl./ad.) |
|----------|---------------|-------------|------|-----------------|
| 50-50 | 1300205004611 | Koli | 20 | 165,83 |
| 75-50 | 1300207504511 | Koli | 20 | 219,63 |
| 75-75 | 1300207504611 | Koli | 10 | 267,50 |
| 110-50 | 1300211004911 | Koli | 15 | 321,08 |
| 110-75 | 1300211005011 | Koli | 10 | 369,21 |
| 110-110 | 1300211005111 | Koli | 10 | 573,42 |
| 125-50 | 1300212505411 | Koli | 10 | 575,32 |
| 125-75 | 1300212505511 | Koli | 10 | 595,19 |
| 125-110 | 1300212505211 | Koli | 6 | 601,97 |
| 125-125 | 1300212505311 | Koli | 6 | 931,12 |
| 160-110 | 1300216006011 | Koli | 5 | 1.018,89 |
| 160-125 | 1300216006111 | Koli | 3 | 1.046,13 |
| 160-160 | 1300216006211 | Koli | 3 | 1.147,40 |
| 200-110 | 1300220006011 | Koli | 3 | 1.407,86 |

Silenta FR Mufsu Boru



| Çap (mm) | Boy (mm) | Kod | Ambalaj Tip | Adet | Fiyat (tl./ad.) |
|----------|----------|---------------|-------------|------|-----------------|
| 200 | 150 | 1000020020011 | Boy | 1 | 374,37 |
| 200 | 250 | 1000020020111 | Boy | 1 | 562,12 |
| 200 | 500 | 1000020020211 | Boy | 1 | 820,46 |
| 200 | 1000 | 1000020020311 | Boy | 1 | 1.336,58 |
| 200 | 2000 | 1000020020411 | Boy | 1 | 2.601,75 |
| 200 | 3000 | 1000020020511 | Boy | 1 | 3.897,75 |
| 250 | 500 | 1000025020211 | Boy | 1 | 1.027,09 |
| 250 | 1000 | 1000025020311 | Boy | 1 | 1.673,63 |
| 250 | 2000 | 1000025020411 | Boy | 1 | 3.257,73 |
| 250 | 3000 | 1000025020511 | Boy | 1 | 4.792,59 |

Silenta FR Çatal 87,5°



| Çap (mm) | Kod | Ambalaj Tip | Adet | Fiyat (tl./ad.) |
|----------|---------------|-------------|------|-----------------|
| 50-50 | 1300205008611 | Koli | 40 | 138,79 |
| 75-50 | 1300207508511 | Koli | 40 | 191,16 |
| 75-75 | 1300207508611 | Koli | 30 | 194,57 |
| 110-50 | 1300211009111 | Koli | 18 | 269,40 |
| 110-75 | 1300211009211 | Koli | 18 | 354,19 |
| 110-110 | 1300211009311 | Koli | 5 | 494,85 |
| 160-110 | 1300216009411 | Koli | 5 | 798,20 |
| 160-160 | 1300216009111 | Koli | 4 | 1.353,88 |

Silenta FR



Silenta FR Çift Çatal 45°

| Çap (mm) | Kod | Ambalaj | | Fiyat (tl./ad.) |
|-------------|---------------|---------|------|--------------------|
| | | Tip | Adet | |
| 110-50 | 1300211012911 | Koli | 15 | 356,68 |
| 110-110 | 1300211012711 | Koli | 6 | 607,87 |



Silenta Kelepçe Metal Dikey Set

| Çap (mm) | Kod | Ambalaj | | Fiyat (tl./ad.) |
|-------------|---------------|---------|------|--------------------|
| | | Tip | Adet | |
| 50 | 1300905030412 | Koli | 20 | 266,06 |
| 58 | 1300905830412 | Koli | 20 | 268,32 |
| 75-78 | 1300907530412 | Koli | 15 | 385,66 |
| 110 | 1300911030412 | Koli | 10 | 440,82 |
| 125 | 1300912530412 | Koli | 10 | 522,29 |
| 135 | 1300913530412 | Koli | 10 | 574,54 |
| 160 | 1300916030412 | Koli | 7 | 562,61 |
| 200 | 1300920030412 | Koli | 5 | 696,27 |



Silenta FR Normal Manşon

| Çap (mm) | Kod | Ambalaj | | Fiyat (tl./ad.) |
|-------------|---------------|---------|------|--------------------|
| | | Tip | Adet | |
| 125 | 1300512520411 | Koli | 30 | 287,06 |
| 160 | 1300516020511 | Koli | 12 | 460,81 |



Silenta FR Kayar Manşon

| Çap (mm) | Kod | Ambalaj | | Fiyat (tl./ad.) |
|-------------|---------------|---------|------|--------------------|
| | | Tip | Adet | |
| 75 | 1300507520311 | Koli | 90 | 94,75 |
| 125 | 1300512520511 | Koli | 22 | 284,14 |
| 160 | 1300516020611 | Koli | 2 | 456,08 |



Silenta FR Redüksiyon

| Çap (mm) | Kod | Ambalaj | | Fiyat (tl./ad.) |
|-------------|---------------|---------|------|--------------------|
| | | Tip | Adet | |
| 75-50 | 1300407518211 | Koli | 50 | 124,48 |
| 110-50 | 1300411017911 | Koli | 25 | 198,63 |
| 110-75 | 1300411018411 | Koli | 25 | 209,70 |
| 125-110 | 1300412518611 | Koli | 12 | 280,12 |
| 160-110 | 1300416018711 | Koli | 8 | 620,90 |
| 160-125 | 1300416018811 | Koli | 14 | 813,25 |



Silenta Kelepçe Metal Yatay

| Çap (mm) | Kod | Ambalaj | | Fiyat (tl./ad.) |
|-------------|---------------|---------|------|--------------------|
| | | Tip | Adet | |
| 50 | 1300905030612 | Koli | 150 | 169,29 |
| 58 | 1300905830612 | Koli | 30 | 183,22 |
| 75-78 | 1300907530612 | Koli | 30 | 189,45 |
| 110 | 1300911030612 | Koli | 25 | 224,94 |
| 125 | 1300912530612 | Koli | 25 | 265,67 |
| 135 | 1300913530612 | Koli | 25 | 291,80 |
| 160 | 1300916030612 | Koli | 25 | 301,54 |
| 200 | 1300920030612 | Koli | 20 | 352,73 |

Silenta 3A

Silenta 3A Muflu Boru



| Çap (mm) | Boy (mm) | Kod | Ambalaj Tip | Adet | Fiyat (tl./ad.) |
|----------|----------|---------------|-------------|------|-----------------|
| 50 | 150 | 4704005000121 | Koli | 30 | 58,72 |
| 50 | 250 | 4704005000221 | Koli | 30 | 69,07 |
| 50 | 500 | 4604005000321 | Koli | 35 | 108,32 |
| 50 | 1000 | 4604005000421 | Bağ | 10 | 182,69 |
| 50 | 2000 | 4604005000521 | Bağ | 10 | 299,30 |
| 50 | 3000 | 4604005000621 | Bağ | 10 | 457,50 |
| 75 | 150 | 4704007501021 | Koli | 40 | 105,66 |
| 75 | 250 | 4704007501121 | Koli | 30 | 121,65 |
| 75 | 500 | 4604007501221 | Koli | 40 | 168,08 |
| 75 | 1000 | 4604007501321 | Bağ | 10 | 271,11 |
| 75 | 2000 | 4604007501421 | Bağ | 10 | 508,15 |
| 75 | 3000 | 4604007501521 | Bağ | 10 | 723,60 |
| 110 | 150 | 4704011002021 | Koli | 20 | 154,06 |
| 110 | 250 | 4704011002121 | Koli | 35 | 188,93 |
| 110 | 500 | 4604011002221 | Koli | 20 | 288,84 |
| 110 | 1000 | 4604011002321 | Bağ | 4 | 445,75 |
| 110 | 2000 | 4604011002421 | Bağ | 4 | 838,94 |
| 110 | 3000 | 4604011002521 | Bağ | 4 | 1.205,39 |
| 125 | 150 | 4604012503021 | Koli | 15 | 191,76 |
| 125 | 250 | 4604012503121 | Koli | 5 | 247,19 |
| 125 | 500 | 4604012503221 | Koli | 6 | 356,03 |
| 125 | 1000 | 4604012503321 | Bağ | 4 | 570,24 |
| 125 | 2000 | 4604012503421 | Bağ | 4 | 1.049,07 |
| 125 | 3000 | 4604012503521 | Bağ | 4 | 1.466,72 |
| 160 | 150 | 4604016004021 | Koli | 24 | 296,84 |
| 160 | 250 | 4604016004121 | Koli | 6 | 356,03 |
| 160 | 500 | 4604016004221 | Koli | 8 | 454,55 |
| 160 | 1000 | 4604016004321 | Boy | 1 | 824,10 |
| 160 | 2000 | 4604016004421 | Boy | 1 | 1.568,40 |
| 160 | 3000 | 4604016004521 | Boy | 1 | 2.257,78 |
| 200 | 500 | 4604020006321 | Koli | 5 | 999,98 |
| 200 | 1000 | 4604020006421 | Boy | 1 | 1.532,73 |
| 200 | 2000 | 4604020006521 | Boy | 1 | 2.830,82 |
| 200 | 3000 | 4604020006621 | Boy | 1 | 4.131,61 |

Silenta 3A Mufszuz Boru



| Çap (mm) | Boy (mm) | Kod | Ambalaj Tip | Adet | Fiyat (tl./ad.) |
|----------|----------|---------------|-------------|------|-----------------|
| 200 | 500 | 4604020005221 | Koli | 8 | 698,45 |
| 200 | 1000 | 4604020005321 | Boy | 1 | 1.189,11 |
| 200 | 2000 | 4604020005421 | Boy | 1 | 2.377,75 |
| 200 | 3000 | 4604020005521 | Boy | 1 | 3.566,50 |

Silenta 3A Kelepçe



| Çap (mm) | Kod | Ambalaj Tip | Adet | Fiyat (tl./ad.) |
|----------|---------------|-------------|------|-----------------|
| 50 | 4701905001022 | Koli | 100 | 19,90 |
| 75 | 4701907501122 | Koli | 200 | 35,17 |
| 110 | 4701911001222 | Koli | 100 | 54,70 |
| 125 | 4701912501322 | Koli | 100 | 94,07 |
| 160 | 4701916001422 | Koli | 50 | 184,20 |

Silenta 3A Dirsek 15°



| Çap (mm) | Kod | Ambalaj Tip | Adet | Fiyat (tl./ad.) |
|----------|---------------|-------------|------|-----------------|
| 50 | 4704105000121 | Koli | 300 | 55,37 |
| 75 | 4704107500621 | Koli | 150 | 100,17 |
| 110 | 4704111001121 | Koli | 60 | 110,68 |
| 160 | 4704116001121 | Koli | 20 | 588,37 |

Silenta 3A Dirsek 30°



| Çap (mm) | Kod | Ambalaj Tip | Adet | Fiyat (tl./ad.) |
|----------|---------------|-------------|------|-----------------|
| 50 | 4704105000221 | Koli | 350 | 58,03 |
| 75 | 4704107500721 | Koli | 150 | 101,76 |
| 110 | 4704111001221 | Koli | 60 | 113,99 |
| 160 | 4704116001221 | Koli | 20 | 700,73 |

Silenta 3A Dirsek 45°



| Çap (mm) | Kod | Ambalaj Tip | Adet | Fiyat (tl./ad.) |
|----------|---------------|-------------|------|-----------------|
| 50 | 4704105000321 | Koli | 150 | 59,97 |
| 75 | 4704107500921 | Koli | 50 | 108,27 |
| 110 | 4704111001321 | Koli | 50 | 149,99 |
| 125 | 4704112501621 | Koli | 15 | 314,79 |
| 160 | 4704116001821 | Koli | 6 | 681,55 |
| 200 | 4704120002021 | Koli | 10 | 1.399,60 |

Silenta 3A Dirsek 67,5°



| Çap (mm) | Kod | Ambalaj Tip | Adet | Fiyat (tl./ad.) |
|----------|---------------|-------------|------|-----------------|
| 50 | 4704105000421 | Koli | 300 | 63,92 |
| 75 | 4704107500821 | Koli | 150 | 104,26 |
| 110 | 4704111001421 | Koli | 50 | 153,52 |

Silenta 3A Dirsek 87,5°



| Çap (mm) | Kod | Ambalaj Tip | Adet | Fiyat (tl./ad.) |
|----------|---------------|-------------|------|-----------------|
| 50 | 4704105000521 | Koli | 140 | 66,28 |
| 75 | 4704107501021 | Koli | 50 | 133,00 |
| 110 | 4704111001521 | Koli | 40 | 165,08 |
| 125 | 4704112501721 | Koli | 10 | 409,50 |
| 160 | 4704116001921 | Koli | 6 | 816,39 |
| 200 | 4704120002121 | Koli | 6 | 1.826,11 |

Silenta 3A Uzun Dirsek 45°



| Çap (mm) | Kod | Ambalaj Tip | Adet | Fiyat (tl./ad.) |
|----------|---------------|-------------|------|-----------------|
| 110 | 4704111004521 | Koli | 8 | 927,30 |

Tamir Borusu



| Çap (mm) | Kod | Ambalaj Tip | Adet | Fiyat (tl./ad.) |
|----------|---------------|-------------|------|-----------------|
| 110 | 4704911002221 | Koli | 15 | 628,78 |

Silenta 3A



Silenta 3A Çatal 45°

| Çap (mm) | Kod | Ambalaj Tip | Adet | Fiyat (tl./ad.) |
|----------|---------------|-------------|------|-----------------|
| 50-50 | 4704205000121 | Koli | 50 | 137,65 |
| 75-50 | 4704207500221 | Koli | 20 | 194,63 |
| 75-75 | 4704207500321 | Koli | 10 | 267,80 |
| 110-50 | 4704211000421 | Koli | 40 | 307,34 |
| 110-75 | 4704211000521 | Koli | 30 | 326,83 |
| 110-110 | 4704212500621 | Koli | 20 | 655,24 |
| 125-50 | 4704212500721 | Koli | 15 | 403,76 |
| 125-75 | 4704212500821 | Koli | 10 | 413,78 |
| 125-110 | 4704212500921 | Koli | 8 | 695,84 |
| 125-125 | 4704212501021 | Koli | 6 | 741,55 |
| 160-110 | 4704216001121 | Koli | 10 | 883,59 |
| 160-125 | 4704216001221 | Koli | 10 | 920,36 |
| 160-160 | 4704216001321 | Koli | 8 | 1.491,89 |
| 200-110 | 4704220001421 | Koli | 4 | 2.622,26 |
| 200-125 | 4704220001521 | Koli | 4 | 2.633,85 |
| 200-160 | 4704220001621 | Koli | 4 | 3.343,25 |
| 200-200 | 4704220001721 | Koli | 4 | 3.531,00 |



Silenta 3A Çatal 67,5°

| Çap (mm) | Kod | Ambalaj Tip | Adet | Fiyat (tl./ad.) |
|----------|---------------|-------------|------|-----------------|
| 110-110 | 4704211000721 | Koli | 25 | 978,51 |



Silenta 3A Çatal 87,5°

| Çap (mm) | Kod | Ambalaj Tip | Adet | Fiyat (tl./ad.) |
|----------|---------------|-------------|------|-----------------|
| 50-50 | 4704205001821 | Koli | 30 | 130,78 |
| 75-50 | 4704207501921 | Koli | 10 | 167,35 |
| 75-75 | 4704207502021 | Koli | 15 | 212,03 |
| 110-50 | 4704211002121 | Koli | 50 | 229,98 |
| 110-75 | 4704211002221 | Koli | 15 | 345,73 |
| 110-110 | 4704211002321 | Koli | 10 | 474,16 |
| 125-110 | 4704212503822 | Koli | 20 | 546,70 |
| 125-125 | 4704212503921 | Koli | 4 | 675,76 |
| 160-125 | 4704216004022 | Koli | 10 | 990,34 |



Silenta 3A Çift Çatal 45°

| Çap (mm) | Kod | Ambalaj Tip | Adet | Fiyat (tl./ad.) |
|----------|---------------|-------------|------|-----------------|
| 50-50 | 4704205003021 | Koli | 15 | 98,05 |
| 75-50 | 4704207503121 | Koli | 15 | 109,87 |
| 110-50 | 4704211003221 | Koli | 7 | 259,71 |
| 110-110 | 4704211003421 | Koli | 6 | 791,63 |
| 160-110 | 4704216003621 | Koli | 8 | 1.308,51 |



Silenta 3A Çift Çatal 87,5°

| Çap (mm) | Kod | Ambalaj Tip | Adet | Fiyat (tl./ad.) |
|----------|---------------|-------------|------|-----------------|
| 110-110 | 4704211002521 | Koli | 20 | 843,72 |



Silenta 3A Küşe Çift Çatal 87,5°

| Çap (mm) | Kod | Ambalaj Tip | Adet | Fiyat (tl./ad.) |
|----------|---------------|-------------|------|-----------------|
| 110-110 | 4704211003021 | Koli | 20 | 961,22 |



Silenta 3A Temizleme (Yuvarlak Kapaklı)

| Çap (mm) | Kod | Ambalaj Tip | Adet | Fiyat (tl./ad.) |
|----------|---------------|-------------|------|-----------------|
| 75 | 4704311000421 | Koli | 15 | 510,24 |
| 110 | 4704311000121 | Koli | 6 | 1.332,03 |



Silenta 3A Temizleme (Dikdörtgen Kapaklı)

| Çap (mm) | Kod | Ambalaj Tip | Adet | Fiyat (tl./ad.) |
|----------|---------------|-------------|------|-----------------|
| 160 | 4704316000221 | Koli | 8 | 1.587,12 |



Silenta 3A Redüksiyon

| Çap (mm) | Kod | Ambalaj Tip | Adet | Fiyat (tl./ad.) |
|----------|---------------|-------------|------|-----------------|
| 75-50 | 4704407500121 | Koli | 100 | 101,61 |
| 110-50 | 4704411000221 | Koli | 50 | 149,99 |
| 110-75 | 4704411000321 | Koli | 40 | 152,77 |
| 125-110 | 4704412500421 | Koli | 25 | 223,05 |
| 160-110 | 4704416000521 | Koli | 20 | 509,30 |
| 160-125 | 4704416000721 | Koli | 20 | 758,78 |
| 200-160 | 4704420000621 | Koli | 10 | 1.064,35 |



Silenta 3A Normal Manşon

| Çap (mm) | Kod | Ambalaj Tip | Adet | Fiyat (tl./ad.) |
|----------|---------------|-------------|------|-----------------|
| 50 | 4704505000121 | Koli | 50 | 44,21 |
| 75 | 4704507500221 | Koli | 20 | 73,43 |
| 110 | 4704511000321 | Koli | 10 | 239,34 |
| 160 | 4704516000421 | Koli | 6 | 771,21 |
| 200 | 4704520000521 | Koli | 12 | 1.430,43 |



Silenta 3A Kayar Manşon

| Çap (mm) | Kod | Ambalaj Tip | Adet | Fiyat (tl./ad.) |
|----------|---------------|-------------|------|-----------------|
| 50 | 4704505000221 | Koli | 50 | 112,17 |
| 75 | 4704507500321 | Koli | 35 | 195,76 |
| 110 | 4704511000421 | Koli | 8 | 706,79 |
| 160 | 4704516000621 | Koli | 6 | 888,97 |
| 200 | 4704520000721 | Koli | 4 | 2.169,92 |



Silenta 3A Körtapa

| Çap (mm) | Kod | Ambalaj Tip | Adet | Fiyat (tl./ad.) |
|----------|---------------|-------------|------|-----------------|
| 50 | 4704905000421 | Koli | 125 | 16,84 |
| 75 | 4704907500121 | Koli | 50 | 32,23 |
| 110 | 4704911000221 | Koli | 25 | 85,02 |
| 160 | 4704916000321 | Koli | 12 | 239,34 |



Silenta 3A S Sifon 45°

| Çap (mm) | Kod | Ambalaj Tip | Adet | Fiyat (tl./ad.) |
|----------|---------------|-------------|------|-----------------|
| 75 | 4704607500121 | Koli | 20 | 475,49 |
| 110 | 4704611000121 | Koli | 6 | 612,46 |



Silenta 3A S Sifon 87,5°

| Çap (mm) | Kod | Ambalaj Tip | Adet | Fiyat (tl./ad.) |
|----------|---------------|-------------|------|-----------------|
| 75 | 4704607500221 | Koli | 50 | 516,26 |
| 110 | 4704611000221 | Koli | 5 | 646,86 |

Silenta 3A



Silenta 3A P-Trap

| Çap (mm) | Kod | Ambalaj Tıp | Adet | Fiyat (tl./ad.) |
|-------------|----------------------|----------------|------|--------------------|
| 110 | 4704611000521 | Koli | 25 | 540,11 |



Silenta 3A Kısa Kollektör

| Çap (mm) | Kod | Ambalaj Tıp | Adet | Fiyat (tl./ad.) |
|--------------|----------------------|----------------|------|--------------------|
| 110-75-50-50 | 4704911002022 | Koli | 12 | 400,54 |



Silenta 3A Orta Kollektör

| Çap (mm) | Kod | Ambalaj Tıp | Adet | Fiyat (tl./ad.) |
|--------------|----------------------|----------------|------|--------------------|
| 110-75-50-50 | 4704911002122 | Koli | 12 | 676,20 |



Silenta 3A Uzun Kollektör

| Çap (mm) | Kod | Ambalaj Tıp | Adet | Fiyat (tl./ad.) |
|--------------|----------------------|----------------|------|--------------------|
| 110-75-50-50 | 4704911002322 | Koli | 12 | 830,40 |

PVC ATIK SU**Dubleks Atık Su Borusu - Tip1**

| Çap (mm) | Boy (mm) | Kod | Ambalaj Tip | Adet | Fiyat (tl /ad.) |
|----------|----------|---------------|-------------|------|-----------------|
| 50 | 150 | 1000005000111 | Çuval | 100 | 28,78 |
| 50 | 250 | 1000005000211 | Çuval | 70 | 39,66 |
| 50 | 500 | 1000005000311 | Çuval | 30 | 58,85 |
| 50 | 1000 | 1000005000411 | Bağ | 10 | 115,93 |
| 50 | 2000 | 1000005000511 | Bağ | 10 | 190,18 |
| 50 | 3000 | 1000005000611 | Bağ | 10 | 284,82 |
| 50 | 6000 | 1000005000711 | Bağ | 5 | 576,72 |
| 75 | 150 | 1000007502111 | Çuval | 30 | 49,80 |
| 75 | 250 | 1000007502211 | Çuval | 40 | 70,54 |
| 75 | 500 | 1000007502311 | Çuval | 20 | 80,65 |
| 75 | 1000 | 1000007502411 | Bağ | 10 | 149,59 |
| 75 | 2000 | 1000007502511 | Bağ | 10 | 281,56 |
| 75 | 3000 | 1000007502611 | Bağ | 5 | 414,96 |
| 75 | 6000 | 1000007502711 | Boy | 1 | 795,51 |
| 110 | 150 | 1000011004111 | Çuval | 30 | 75,34 |
| 110 | 250 | 1000011004211 | Çuval | 20 | 101,79 |
| 110 | 500 | 1000011004311 | Çuval | 10 | 131,36 |
| 110 | 1000 | 1000011004411 | Bağ | 4 | 241,77 |
| 110 | 2000 | 1000011004511 | Bağ | 4 | 472,68 |
| 110 | 3000 | 1000011004611 | Bağ | 4 | 668,20 |
| 110 | 6000 | 1000011004711 | Boy | 1 | 1.367,57 |
| 125 | 150 | 1000012506111 | Çuval | 20 | 92,10 |
| 125 | 250 | 1000012506211 | Çuval | 15 | 122,63 |
| 125 | 500 | 1000012506311 | Çuval | 8 | 171,20 |
| 125 | 1000 | 1000012506411 | Bağ | 5 | 307,36 |
| 125 | 2000 | 1000012506511 | Bağ | 5 | 601,88 |
| 125 | 3000 | 1000012506611 | Bağ | 3 | 859,94 |
| 125 | 6000 | 1000012506711 | Boy | 1 | 1.665,21 |
| 160 | 150 | 1000016008111 | Çuval | 12 | 136,59 |
| 160 | 250 | 1000016008211 | Çuval | 8 | 185,20 |
| 160 | 500 | 1000016008311 | Çuval | 4 | 259,73 |
| 160 | 1000 | 1000016008411 | Bağ | 3 | 458,02 |
| 160 | 2000 | 1000016008511 | Boy | 1 | 883,21 |
| 160 | 3000 | 1000016008611 | Boy | 1 | 1.273,63 |
| 160 | 6000 | 1000016008711 | Boy | 1 | 2.473,78 |
| 200 | 500 | 1000020010311 | Boy | 1 | 517,28 |
| 200 | 1000 | 1000020010411 | Bağ | 3 | 822,55 |
| 200 | 2000 | 1000020010511 | Boy | 1 | 1.426,11 |
| 200 | 3000 | 1000020010611 | Boy | 1 | 2.071,88 |
| 200 | 6000 | 1000020010711 | Boy | 1 | 4.064,90 |
| 250 | 500 | 1000025012311 | Boy | 1 | 777,83 |
| 250 | 1000 | 1000025012411 | Boy | 1 | 1.323,29 |
| 250 | 2000 | 1000025012511 | Boy | 1 | 2.216,11 |
| 250 | 3000 | 1000025012611 | Boy | 1 | 3.151,09 |
| 250 | 6000 | 1000025012711 | Boy | 1 | 6.097,00 |

Atık Su Borusu - Tip2

| Çap (mm) | Boy (mm) | Kod | Ambalaj Tip | Adet | Fiyat (tl /ad.) | |
|----------|----------|---------------|---------------|-------|-----------------|----------|
| 50 | 150 | 1100005000111 | Çuval | 100 | 19,88 | |
| 50 | 250 | 1100005000211 | Çuval | 70 | 27,95 | |
| 50 | 500 | 1100005000311 | Çuval | 30 | 39,47 | |
| 50 | 1000 | 1100005000411 | Bağ | 10 | 74,30 | |
| 50 | 2000 | 1100005000511 | Bağ | 10 | 143,39 | |
| 50 | 3000 | 1100005000611 | Bağ | 10 | 209,61 | |
| 50 | 6000 | 1100005000711 | Bağ | 5 | 411,85 | |
| 75 | 150 | 1100007502111 | Çuval | 60 | 43,91 | |
| 75 | 250 | 1100007502211 | Çuval | 40 | 47,48 | |
| 75 | 500 | 1100007502311 | Çuval | 20 | 62,78 | |
| 75 | 1000 | 1100007502411 | Bağ | 10 | 114,73 | |
| 75 | 2000 | 1100007502511 | Bağ | 10 | 218,51 | |
| 75 | 3000 | 1100007502611 | Bağ | 5 | 319,96 | |
| 75 | 6000 | 1100007502711 | Boy | 1 | 646,66 | |
| 110 | 150 | 1100011004111 | Çuval | 30 | 58,42 | |
| 110 | 250 | 1100011004211 | Çuval | 20 | 80,76 | |
| 110 | 500 | 1100011004311 | Çuval | 10 | 113,44 | |
| 110 | 1000 | 1100011004411 | Bağ | 4 | 190,92 | |
| 110 | 2000 | 1100011004511 | Bağ | 4 | 370,06 | |
| 110 | 3000 | 1100011004611 | Bağ | 4 | 555,88 | |
| 110 | 6000 | 1100011004711 | Boy | 1 | 1.080,11 | |
| 125 | 150 | 1100012506111 | Çuval | 20 | 64,81 | |
| 125 | 250 | 1100012506211 | Çuval | 15 | 89,26 | |
| 125 | 500 | 1100012506311 | Çuval | 8 | 135,85 | |
| 125 | 1000 | 1100012506411 | Bağ | 5 | 241,75 | |
| 125 | 2000 | 1100012506511 | Bağ | 5 | 463,65 | |
| 125 | 3000 | 1100012506611 | Bağ | 5 | 681,46 | |
| 125 | 6000 | 1100012506711 | Boy | 1 | 1.329,12 | |
| * | 160 | 150 | 1100016008111 | Çuval | 12 | 117,21 |
| * | 160 | 250 | 1100016008211 | Çuval | 8 | 157,70 |
| * | 160 | 500 | 1100016008311 | Çuval | 4 | 257,95 |
| * | 160 | 1000 | 1100016008411 | Bağ | 3 | 415,99 |
| * | 160 | 2000 | 1100016008511 | Boy | 1 | 792,28 |
| * | 160 | 3000 | 1100016008611 | Boy | 1 | 1.143,85 |
| * | 160 | 6000 | 1100016008711 | Boy | 1 | 2.245,47 |
| * | 200 | 500 | 1100020010311 | Boy | 1 | 437,53 |
| * | 200 | 1000 | 1100020010411 | Bağ | 3 | 725,97 |
| * | 200 | 2000 | 1100020010511 | Boy | 1 | 1.273,00 |
| * | 200 | 3000 | 1100020010611 | Boy | 1 | 1.794,36 |
| * | 200 | 6000 | 1100020010711 | Boy | 1 | 3.552,42 |
| * | 250 | 500 | 1100025012111 | Boy | 1 | 720,84 |
| * | 250 | 1000 | 1100025012211 | Boy | 1 | 1.272,25 |
| * | 250 | 2000 | 1100025012311 | Boy | 1 | 1.936,29 |
| * | 250 | 3000 | 1100025012411 | Boy | 1 | 2.829,18 |
| * | 250 | 6000 | 1100025012511 | Boy | 1 | 5.820,60 |

** ile işaretli ürünler standardın B tipi ölçülerindedir.

ATIK SU

Dirsek 15°



| Çap (mm) | Kod | Ambalaj Tip | Adet | Fiyat (tl./ad.) |
|----------|---------------|-------------|------|-----------------|
| 110 | 1300111001111 | Çuval | 35 | 80,96 |

Dirsek 30°



| Çap (mm) | Kod | Ambalaj Tip | Adet | Fiyat (tl./ad.) |
|----------|---------------|-------------|------|-----------------|
| 110 | 1300111001211 | Çuval | 35 | 85,81 |

Dirsek 45°



| Çap (mm) | Kod | Ambalaj Tip | Adet | Fiyat (tl./ad.) |
|----------|---------------|-------------|------|-----------------|
| 50 | 1300105000111 | Çuval | 150 | 20,11 |
| 75 | 1300107500611 | Çuval | 75 | 35,14 |
| 110 | 1300111001311 | Çuval | 30 | 62,43 |
| 125 | 1300112501611 | Çuval | 20 | 98,24 |
| 160 | 1300116002111 | Çuval | 10 | 180,20 |
| 200 | 1300120002511 | Çuval | 5 | 459,42 |
| 250 | 1300125002511 | Çuval | 3 | 979,11 |

Dirsek 67,5°



| Çap (mm) | Kod | Ambalaj Tip | Adet | Fiyat (tl./ad.) |
|----------|---------------|-------------|------|-----------------|
| 110 | 1300111001511 | Çuval | 30 | 99,77 |

Dirsek 87,5°



| Çap (mm) | Kod | Ambalaj Tip | Adet | Fiyat (tl./ad.) |
|----------|---------------|-------------|------|-----------------|
| 50 | 1300105000211 | Çuval | 150 | 24,18 |
| 75 | 1300107500711 | Çuval | 60 | 43,81 |
| 110 | 1300111001411 | Çuval | 25 | 78,92 |
| 125 | 1300112501711 | Çuval | 20 | 121,71 |
| 160 | 1300116002211 | Çuval | 10 | 247,32 |
| 200 | 1300120002611 | Çuval | 5 | 674,46 |
| 250 | 1300125002612 | Çuval | 2 | 1.511,56 |

Çatal 45°



| Çap (mm) | Kod | Ambalaj Tip | Adet | Fiyat (tl./ad.) |
|----------|---------------|-------------|------|-----------------|
| 50-50 | 1300205004011 | Çuval | 75 | 37,35 |
| 75-50 | 1300207504111 | Çuval | 50 | 52,36 |
| 75-75 | 1300207504211 | Çuval | 30 | 75,07 |
| 110-50 | 1300211004311 | Çuval | 20 | 82,56 |
| 110-75 | 1300211004411 | Çuval | 15 | 125,58 |
| 110-110 | 1300211004511 | Çuval | 10 | 139,26 |
| 125-50 | 1300212504611 | Çuval | 15 | 176,29 |
| 125-75 | 1300212504711 | Çuval | 10 | 208,27 |
| 125-110 | 1300212504811 | Çuval | 10 | 247,22 |
| 125-125 | 1300212504911 | Çuval | 10 | 268,60 |
| 160-50 | 1300216005012 | Bağ | 10 | 554,07 |
| 160-75 | 1300216005112 | Bağ | 10 | 577,20 |
| 160-110 | 1300216005211 | Çuval | 6 | 435,54 |
| 160-125 | 1300216005311 | Çuval | 5 | 495,99 |
| 160-160 | 1300216005411 | Çuval | 4 | 574,16 |
| 200-110 | 1300220005511 | Çuval | 4 | 754,02 |
| 200-125 | 1300220005612 | Bağ | 5 | 1.225,34 |
| 200-160 | 1300220005712 | Bağ | 4 | 1.314,80 |
| 200-200 | 1300220005812 | Bağ | 4 | 1.705,54 |
| 250-110 | 1300225005912 | Bağ | 1 | 2.165,69 |
| 250-125 | 1300225006012 | Bağ | 1 | 2.270,40 |
| 250-160 | 1300225006112 | Bağ | 3 | 2.399,72 |
| 250-200 | 1300225006212 | Bağ | 1 | 3.117,42 |
| 250-250 | 1300225006312 | Bağ | 1 | 3.695,49 |

Çatal 87,5°



| Çap (mm) | Kod | Ambalaj Tip | Adet | Fiyat (tl./ad.) |
|----------|---------------|-------------|------|-----------------|
| 50-50 | 1300205008011 | Çuval | 75 | 38,14 |
| 75-50 | 1300207508111 | Çuval | 50 | 66,21 |
| 75-75 | 1300207508211 | Çuval | 40 | 74,38 |
| 110-50 | 1300211008311 | Çuval | 20 | 85,01 |
| 110-75 | 1300211008411 | Çuval | 20 | 118,60 |
| 110-110 | 1300211008511 | Çuval | 15 | 136,47 |
| 125-50 | 1300212508612 | Çuval | 15 | 229,63 |
| 125-75 | 1300212508712 | Çuval | 10 | 251,86 |
| 125-110 | 1300212508812 | Çuval | 10 | 278,64 |
| 125-125 | 1300212508912 | Çuval | 10 | 369,63 |
| 160-50 | 1300216009012 | Bağ | 10 | 435,71 |
| 160-75 | 1300216009112 | Bağ | 10 | 491,90 |
| 160-110 | 1300216009211 | Çuval | 8 | 426,23 |
| 160-125 | 1300216009312 | Bağ | 5 | 584,52 |
| 160-160 | 1300216009011 | Çuval | 6 | 669,82 |
| 200-110 | 1300220009512 | Bağ | 5 | 1.071,31 |
| 200-125 | 1300220009612 | Bağ | 5 | 1.299,28 |
| 200-160 | 1300220009712 | Bağ | 5 | 1.393,99 |
| 200-200 | 1300220009812 | Bağ | 4 | 1.771,55 |
| 250-110 | 1300225009912 | Bağ | 3 | 3.229,12 |
| 250-125 | 1300225010012 | Bağ | 1 | 3.690,30 |
| 250-160 | 1300225010112 | Bağ | 1 | 3.791,36 |
| 250-200 | 1300225010212 | Bağ | 1 | 4.640,96 |
| 250-250 | 1300225010312 | Bağ | 1 | 4.873,01 |

ATIK SU



Çift Çatal 45°

| Çap (mm) | Kod | Ambalaj Tip | Adet | Fiyat (tl/ad.) |
|----------|---------------|-------------|------|----------------|
| 50-50 | 1300205012011 | Çuval | 50 | 78,19 |
| 75-50 | 1300207512111 | Çuval | 30 | 107,31 |
| 75-75 | 1300207512212 | Çuval | 20 | 243,03 |
| 110-50 | 1300211012311 | Çuval | 20 | 161,34 |
| 110-75 | 1300211012412 | Çuval | 10 | 334,84 |
| 110-110 | 1300211012511 | Çuval | 10 | 220,21 |
| 125-50 | 1300212512612 | Çuval | 6 | 365,63 |
| 125-75 | 1300212512712 | Bağ | 10 | 468,44 |
| 125-110 | 1300212512812 | Bağ | 10 | 487,72 |
| 125-125 | 1300212512912 | Bağ | 10 | 607,96 |
| 160-50 | 1300216013012 | Bağ | 5 | 697,20 |
| 160-75 | 1300216013112 | Bağ | 5 | 747,15 |
| 160-110 | 1300216013212 | Bağ | 5 | 808,28 |
| 160-125 | 1300216013312 | Bağ | 5 | 1.092,95 |
| 160-160 | 1300216013412 | Bağ | 4 | 1.492,51 |
| 200-110 | 1300220013512 | Bağ | 5 | 1.774,16 |
| 200-125 | 1300220013612 | Bağ | 5 | 2.102,76 |
| 200-160 | 1300220013712 | Bağ | 4 | 2.544,83 |
| 200-200 | 1300220013812 | Bağ | 4 | 3.997,13 |
| 250-110 | 1300225013912 | Bağ | 1 | 4.153,49 |
| 250-125 | 1300225014012 | Bağ | 1 | 4.999,41 |
| 250-160 | 1300225014112 | Bağ | 3 | 5.186,21 |
| 250-200 | 1300225014212 | Bağ | 1 | 5.563,17 |
| 250-250 | 1300225014312 | Bağ | 3 | 6.393,92 |



Kayar Manşon

| Çap (mm) | Kod | Ambalaj Tip | Adet | Fiyat (tl/ad.) |
|----------|---------------|-------------|------|----------------|
| 50 | 1300505020011 | Çuval | 200 | 30,00 |
| 75 | 1300507520111 | Çuval | 75 | 47,45 |
| 110 | 1300511020211 | Çuval | 30 | 101,09 |
| 125 | 1300512520311 | Çuval | 10 | 156,81 |
| 160 | 1300516020411 | Çuval | 5 | 264,06 |
| 200 | 1300520020512 | Çuval | 6 | 622,21 |
| 250 | 1300525020612 | Çuval | 3 | 1.568,78 |



Körtapa

| Çap (mm) | Kod | Ambalaj Tip | Adet | Fiyat (tl/ad.) |
|----------|---------------|-------------|------|----------------|
| 50 | 1300905025011 | Çuval | 500 | 17,05 |
| 75 | 1300907522211 | Çuval | 125 | 29,58 |
| 110 | 1300911022311 | Çuval | 150 | 39,40 |
| 125 | 1300912522412 | Koli | 20 | 71,01 |
| 160 | 1300916022712 | Koli | 15 | 135,72 |
| 200 | 1300920022812 | Koli | 5 | 356,73 |
| 250 | 1300925022712 | Koli | 14 | 711,56 |



Redüksiyon

| Çap (mm) | Kod | Ambalaj Tip | Adet | Fiyat (tl/ad.) |
|----------|---------------|-------------|------|----------------|
| 75-50 | 1300407518011 | Çuval | 100 | 31,84 |
| 110-50 | 1300411018111 | Çuval | 50 | 47,19 |
| 110-75 | 1300411018211 | Çuval | 50 | 56,10 |
| 125-75 | 1300412518312 | Çuval | 20 | 131,33 |
| 125-110 | 1300412518411 | Çuval | 25 | 95,31 |
| 160-75 | 1300416018412 | Çuval | 30 | 307,57 |
| 160-110 | 1300416018511 | Çuval | 10 | 167,88 |
| 160-125 | 1300416018611 | Çuval | 25 | 216,19 |
| 200-110 | 1300420018712 | Çuval | 5 | 627,67 |
| 200-125 | 1300420018812 | Çuval | 15 | 631,17 |
| 200-160 | 1300420018912 | Çuval | 15 | 642,13 |
| 250-110 | 1300425019012 | Çuval | 5 | 2.081,62 |
| 250-125 | 1300425019112 | Çuval | 5 | 2.116,99 |
| 250-160 | 1300425019212 | Çuval | 5 | 2.217,49 |
| 250-200 | 1300425019312 | Çuval | 5 | 2.250,46 |



S Sifon 45°

| Çap (mm) | Kod | Ambalaj Tip | Adet | Fiyat (tl/ad.) |
|----------|---------------|-------------|------|----------------|
| 75 | 1300607521111 | Çuval | 30 | 122,07 |
| 110 | 1300611021311 | Çuval | 10 | 264,36 |



S Sifon 87,5°

| Çap (mm) | Kod | Ambalaj Tip | Adet | Fiyat (tl/ad.) |
|----------|---------------|-------------|------|----------------|
| 75 | 1300607521211 | Çuval | 30 | 133,25 |
| 110 | 1300611021411 | Çuval | 10 | 289,02 |



Normal Manşon

| Çap (mm) | Kod | Ambalaj Tip | Adet | Fiyat (tl/ad.) |
|----------|---------------|-------------|------|----------------|
| 110 | 1300511020111 | Çuval | 30 | 89,83 |



Kapaklı Çekvalf

| Çap (mm) | Kod | Ambalaj Tip | Adet | Fiyat (tl/ad.) |
|----------|---------------|-------------|------|----------------|
| 110 | 1300911023512 | Koli | 8 | 1.269,93 |
| 125 | 1300912523612 | Koli | 8 | 1.489,53 |
| 160 | 1300916023712 | Koli | 8 | 1.784,71 |
| 200 | 1300920023812 | Koli | 1 | 3.295,47 |

ATIK SU

Yatay Çekvalf



| Çap (mm) | Kod | Ambalaj Tip | Adet | Fiyat (tl./ad.) |
|----------|---------------|-------------|------|-----------------|
| 50 | 1300905023312 | Koli | 20 | 535,96 |
| 75 | 1300907523412 | Koli | 16 | 686,43 |

Kelepçe



| Çap (mm) | Kod | Ambalaj Tip | Adet | Fiyat (tl./ad.) |
|----------|---------------|-------------|------|-----------------|
| 50 | 1300905024012 | Koli | 100 | 13,07 |
| 75 | 1300907524112 | Koli | 300 | 23,82 |
| 110 | 1300911024212 | Koli | 150 | 36,17 |
| 125 | 1300912524312 | Koli | 100 | 66,63 |
| 160 | 1300916024412 | Koli | 60 | 145,73 |
| 200 | 1300920024512 | Koli | 35 | 198,15 |

Kada



| Çap (mm) | Kod | Ambalaj Tip | Adet | Fiyat (tl./ad.) |
|----------|---------------|-------------|------|-----------------|
| 110 | 1300911030222 | Koli | 36 | 130,74 |

Dik Çekvalf



| Çap (mm) | Kod | Ambalaj Tip | Adet | Fiyat (tl./ad.) |
|----------|---------------|-------------|------|-----------------|
| 50 | 1300905023512 | Koli | 20 | 583,66 |
| 75 | 1300907523612 | Koli | 16 | 713,96 |

Adaptör Conta



| Çap (mm) | Kod | Ambalaj Tip | Adet | Fiyat (tl./ad.) |
|----------|---------------|-------------|------|-----------------|
| 50 | 1410900002192 | Koli | 1000 | 26,44 |

Hava Bacası



| Çap (mm) | Kod | Ambalaj Tip | Adet | Fiyat (tl./ad.) |
|----------|---------------|-------------|------|-----------------|
| 75 | 1300907530082 | Koli | 30 | 323,64 |
| 110 | 1300911030182 | Koli | 18 | 415,38 |

Conta



| Çap (mm) | Kod | Ambalaj Tip | Adet | Fiyat (tl./ad.) |
|----------|---------------|-------------|------|-----------------|
| 50 | 1410905000192 | Bağ | 1 | 4,36 |
| 75 | 1410907500292 | Bağ | 1 | 6,65 |
| 110 | 1410911000392 | Bağ | 1 | 10,16 |
| 125 | 1410912500492 | Bağ | 1 | 14,97 |
| 160 | 1410916000592 | Bağ | 1 | 23,03 |
| 200 | 1410920000692 | Bağ | 1 | 42,92 |
| 250 | 1410925000792 | Bağ | 1 | 147,45 |

Tamir Borusu



| Çap (mm) | Kod | Ambalaj Tip | Adet | Fiyat (tl./ad.) |
|----------|---------------|-------------|------|-----------------|
| 110 | 1000011030111 | Çuval | 20 | 129,95 |

Temizleme (Yuvarlak Kapaklı)



| Çap (mm) | Kod | Ambalaj Tip | Adet | Fiyat (tl./ad.) |
|----------|---------------|-------------|------|-----------------|
| 50 | 1300305017012 | Çuval | 50 | 139,95 |
| 75 | 1300307517012 | Çuval | 15 | 183,68 |
| 110 | 1300311017111 | Çuval | 15 | 247,32 |
| 125 | 1300312517211 | Çuval | 10 | 381,66 |
| 160 | 1300316017311 | Çuval | 6 | 629,02 |
| 200 | 1300320017412 | Bağ | 4 | 1.654,41 |
| 250 | 1300325017512 | Bağ | 3 | 3.564,13 |

Çatal Sağ 87,5°



| Çap (mm) | Kod | Ambalaj Tip | Adet | Fiyat (tl./ad.) |
|----------|---------------|-------------|------|-----------------|
| 110-110 | 1300211008612 | Çuval | 10 | 328,66 |

Çatal Sol 87,5°



| Çap (mm) | Kod | Ambalaj Tip | Adet | Fiyat (tl./ad.) |
|----------|---------------|-------------|------|-----------------|
| 110-110 | 1300211008712 | Çuval | 10 | 328,66 |

Köşe Te



| Çap (mm) | Kod | Ambalaj Tip | Adet | Fiyat (tl./ad.) |
|----------|---------------|-------------|------|-----------------|
| 110-110 | 1300211008812 | Bağ | 10 | 480,28 |

Çift Çatal WC 87,5°



| Çap (mm) | Kod | Ambalaj Tip | Adet | Fiyat (tl./ad.) |
|-----------|---------------|-------------|------|-----------------|
| 110-90-90 | 1300211000012 | Koli | 10 | 465,80 |

Çift Çatal 87,5°



| Çap (mm) | Kod | Ambalaj Tip | Adet | Fiyat (tl./ad.) |
|----------|---------------|-------------|------|-----------------|
| 50-50 | 1300205016012 | Çuval | 50 | 135,01 |
| 110-50 | 1300211016112 | Çuval | 15 | 346,47 |
| 110-110 | 1300211016212 | Çuval | 10 | 401,55 |

AQUASYSTEM PP-R ve PP-RCT

PP-R Standart Boru - PN10 - SDR11

| Çap (mm) | Kal. (mm) | Kod | Ambalaj Tip | Adet | Fiyat (tl./mt) |
|----------|-----------|---------------|-------------|------|----------------|
| 20 | 1,9 | 4000002002021 | Bağ | 100 | 28,89 |
| 25 | 2,3 | 4000002502121 | Bağ | 80 | 47,60 |
| 32 | 2,9 | 4000003202221 | Bağ | 60 | 85,42 |
| 40 | 3,7 | 4000004002321 | Bağ | 40 | 137,51 |
| 50 | 4,6 | 4000005002421 | Bağ | 20 | 211,62 |
| 63 | 5,8 | 4000006302521 | Bağ | 16 | 362,03 |
| 75 | 6,8 | 4000007502621 | Bağ | 12 | 522,25 |
| 90 | 8,2 | 4000009002721 | Bağ | 8 | 754,22 |
| 110 | 10,0 | 4000011002821 | Bağ | 4 | 1.108,49 |
| 125 | 11,4 | 4000012502921 | Bağ | 4 | 1.330,96 |
| 160 | 14,6 | 4000016000821 | Bağ | 4 | 2.569,04 |
| 200 | 18,2 | 4000020000121 | Bağ | 4 | 3.174,05 |

PP-R Cam Eyaflı Takviyeli Boru - PN25 - SDR6

| Çap (mm) | Kal. (mm) | Kod | Ambalaj Tip | Adet | Fiyat (tl./mt) |
|----------|-----------|---------------|-------------|------|----------------|
| 20 | 3,4 | 4200002002021 | Bağ | 100 | 48,83 |
| 25 | 4,2 | 4200002502121 | Bağ | 80 | 69,44 |
| 32 | 5,4 | 4200003202221 | Bağ | 60 | 123,44 |
| 40 | 6,7 | 4200004002321 | Bağ | 40 | 184,83 |
| 50 | 8,3 | 4200005002421 | Bağ | 20 | 296,45 |
| 63 | 10,5 | 4200006302521 | Bağ | 16 | 473,01 |
| 75 | 12,5 | 4200007506521 | Bağ | 12 | 737,13 |
| 90 | 15,0 | 4200009006621 | Bağ | 8 | 969,15 |
| 110 | 18,3 | 4200011006421 | Bağ | 4 | 1.445,27 |
| 125 | 20,8 | 4200012500221 | Bağ | 4 | 1.860,71 |
| 160 | 26,6 | 4200016000221 | Bağ | 4 | 3.015,22 |

PP-R Standart Boru - PN16 - SDR7,4

| Çap (mm) | Kal. (mm) | Kod | Ambalaj Tip | Adet | Fiyat (tl./mt) |
|----------|-----------|---------------|-------------|------|----------------|
| 20 | 2,8 | 4000002004021 | Bağ | 100 | 35,80 |
| 25 | 3,5 | 4000002504121 | Bağ | 80 | 57,70 |
| 32 | 4,4 | 4000003204221 | Bağ | 60 | 99,02 |
| 40 | 5,5 | 4000004004321 | Bağ | 40 | 148,95 |
| 50 | 6,9 | 4000005004421 | Bağ | 20 | 247,05 |
| 63 | 8,6 | 4000006304521 | Bağ | 16 | 399,59 |
| 75 | 10,3 | 4000007504621 | Bağ | 12 | 591,72 |
| 90 | 12,3 | 4000009004721 | Bağ | 8 | 890,23 |
| 110 | 15,1 | 4000011004821 | Bağ | 4 | 1.389,92 |
| 125 | 17,1 | 4000012504821 | Bağ | 4 | 2.256,81 |
| 160 | 21,9 | 4000016000921 | Bağ | 4 | 3.237,28 |
| 200 | 27,4 | 4000020001121 | Bağ | 4 | 4.441,85 |

PP-R Dıştan Al Folyolu Boru - PN25 - SDR6

| Çap (mm) | Kal. (mm) | Kod | Ambalaj Tip | Adet | Fiyat (tl./mt) |
|----------|-----------|---------------|-------------|------|----------------|
| 20 | 4,5 | 4100002000121 | Bağ | 100 | 83,30 |
| 25 | 5,3 | 4100002500221 | Bağ | 80 | 110,38 |
| 32 | 6,5 | 4100003200321 | Bağ | 40 | 174,90 |
| 40 | 7,8 | 4100004000421 | Bağ | 40 | 255,79 |
| 50 | 9,4 | 4100005000521 | Bağ | 20 | 395,84 |
| 63 | 11,6 | 4100006300621 | Bağ | 16 | 646,81 |
| 75 | 13,6 | 4100007500721 | Bağ | 12 | 1.210,30 |
| 90 | 16,1 | 4100009000821 | Bağ | 8 | 1.722,40 |
| 110 | 19,4 | 4100011000921 | Bağ | 4 | 2.444,88 |

PP-R Standart Boru - PN20 - SDR6

| Çap (mm) | Kal. (mm) | Kod | Ambalaj Tip | Adet | Fiyat (tl./mt) |
|----------|-----------|---------------|-------------|------|----------------|
| 20 | 3,4 | 4000002000121 | Bağ | 100 | 38,35 |
| 25 | 4,2 | 4000002500221 | Bağ | 80 | 63,64 |
| 32 | 5,4 | 4000003200321 | Bağ | 60 | 115,66 |
| 40 | 6,7 | 4000004000421 | Bağ | 40 | 182,01 |
| 50 | 8,3 | 4000005000521 | Bağ | 20 | 284,73 |
| 63 | 10,5 | 4000006300621 | Bağ | 16 | 434,37 |
| 75 | 12,5 | 4000007500721 | Bağ | 12 | 680,17 |
| 90 | 15,0 | 4000009000821 | Bağ | 8 | 1.074,38 |
| 110 | 18,3 | 4000011000921 | Bağ | 4 | 1.611,04 |
| 125 | 20,8 | 4000012501021 | Bağ | 4 | 2.147,57 |
| 160 | 26,6 | 4000016001021 | Bağ | 4 | 3.507,57 |
| 200 | 33,2 | 4000020000221 | Bağ | 4 | 5.291,33 |

PP-R Ortadan Al Folyolu Boru - PN20 - SDR6

| Çap (mm) | Kal. (mm) | Kod | Ambalaj Tip | Adet | Fiyat (tl./mt) |
|----------|-----------|---------------|-------------|------|----------------|
| 20 | 3,4 | 4100002010021 | Bağ | 100 | 82,84 |
| 25 | 4,2 | 4100002510021 | Bağ | 80 | 118,85 |
| 32 | 5,4 | 4100003210021 | Bağ | 40 | 172,07 |
| 40 | 6,7 | 4100004010021 | Bağ | 40 | 255,79 |
| 50 | 8,3 | 4100005010021 | Bağ | 20 | 385,31 |
| 63 | 10,5 | 4100006310021 | Bağ | 16 | 599,62 |

PP-R Cam Eyaflı Takviyeli Boru - PN20 - SDR7,4

| Çap (mm) | Kal. (mm) | Kod | Ambalaj Tip | Adet | Fiyat (tl./mt) |
|----------|-----------|---------------|-------------|------|----------------|
| 20 | 2,8 | 4200002000121 | Bağ | 100 | 44,28 |
| 25 | 3,5 | 4200002500221 | Bağ | 80 | 65,04 |
| 32 | 4,4 | 4200003200321 | Bağ | 60 | 116,87 |
| 40 | 5,5 | 4200004000421 | Bağ | 40 | 168,08 |
| 50 | 6,9 | 4200005000521 | Bağ | 20 | 273,06 |
| 63 | 8,6 | 4200006300621 | Bağ | 16 | 422,51 |
| 75 | 10,3 | 4200007500721 | Bağ | 12 | 598,75 |
| 90 | 12,3 | 4200009000821 | Bağ | 8 | 791,67 |
| 110 | 15,1 | 4200011000921 | Bağ | 4 | 1.186,24 |
| 125 | 17,1 | 4200012500121 | Bağ | 4 | 1.593,54 |
| 160 | 21,7 | 4200016000121 | Bağ | 4 | 2.585,30 |

PP-R UV Dayanımlı Standart Boru - PN20 - SDR6

| Çap (mm) | Kal. (mm) | Kod | Ambalaj Tip | Adet | Fiyat (tl./mt) |
|----------|-----------|---------------|-------------|------|----------------|
| 20 | 3,4 | 4000002010021 | Bağ | 100 | 60,34 |
| 25 | 4,2 | 4000002510021 | Bağ | 80 | 92,48 |
| 32 | 5,4 | 4000003210021 | Bağ | 60 | 150,79 |
| 40 | 6,7 | 4000004010021 | Bağ | 40 | 233,44 |
| 50 | 8,3 | 4000005010021 | Bağ | 20 | 364,58 |
| 63 | 10,5 | 4000006310021 | Bağ | 16 | 572,03 |

PP-R UV Dayanımlı Al Folyolu Boru - PN25 - SDR6

| Çap (mm) | Kal. (mm) | Kod | Ambalaj Tip | Adet | Fiyat (tl./mt) |
|----------|-----------|---------------|-------------|------|----------------|
| 20 | 4,5 | 4102002015021 | Bağ | 100 | 109,21 |
| 25 | 5,3 | 4102002515021 | Bağ | 80 | 147,05 |
| 32 | 6,5 | 4102003215021 | Bağ | 40 | 215,48 |
| 40 | 7,8 | 4102004015021 | Bağ | 40 | 327,02 |
| 50 | 9,4 | 4102005015021 | Bağ | 20 | 386,21 |
| 63 | 11,6 | 4102006315021 | Bağ | 16 | 576,02 |

AQUASYSTEM PP-R ve PP-RCT



PP-RCT Cam Elyaf Takviyeli Boru PN25 – SDR7,4

| Çap (mm) | Kal. (mm) | Kod | Ambalaj Tip | Adet | Fiyat (tl./mt) |
|----------|-----------|---------------|-------------|------|----------------|
| 20 | 2.8 | 4202002050021 | Bağ | 100 | 55,28 |
| 25 | 3.5 | 4202002550021 | Bağ | 80 | 87,09 |
| 32 | 4.4 | 4202003250021 | Bağ | 60 | 132,81 |
| 40 | 5.5 | 4202004050021 | Bağ | 40 | 212,77 |
| 50 | 6.9 | 4202005050021 | Bağ | 20 | 319,20 |
| 63 | 8.6 | 4202006350021 | Bağ | 16 | 506,40 |
| 75 | 10.3 | 4202007550021 | Bağ | 12 | 752,05 |
| 90 | 12.3 | 4202009050021 | Bağ | 8 | 1.068,94 |
| 110 | 15.1 | 4202011050021 | Bağ | 4 | 1.667,31 |
| 125 | 17.1 | 4202012550021 | Bağ | 4 | 2.186,36 |
| 160 | 21.7 | 4202016050021 | Bağ | 4 | 3.510,66 |

PP-R Kuyruklu Dirsek 90°



| Çap (mm) | Kod | Ambalaj Tip | Adet | Fiyat (tl./ad.) |
|----------|---------------|-------------|------|-----------------|
| 20 | 4300102005021 | Koli | 100 | 10,11 |
| 25 | 4300102505121 | Koli | 80 | 15,69 |

PP-R Redüksiyon Dirsek



| Çap (mm) | Kod | Ambalaj Tip | Adet | Fiyat (tl./ad.) |
|----------|---------------|-------------|------|-----------------|
| 20-25 | 4300402011021 | Koli | 100 | 25,64 |
| 25-32 | 4300402511121 | Koli | 75 | 28,29 |



PP-RCT Cam Elyaf Takviyeli Boru PN22 – SDR9

| Çap (mm) | Kal. (mm) | Kod | Ambalaj Tip | Adet | Fiyat (tl./mt) |
|----------|-----------|---------------|-------------|------|----------------|
| 20 | 2.3 | 4202002050121 | Bağ | 100 | 49,40 |
| 25 | 2.8 | 4202002550121 | Bağ | 80 | 68,10 |
| 32 | 3.6 | 4202003250121 | Bağ | 60 | 117,10 |
| 40 | 4.5 | 4202004050121 | Bağ | 40 | 173,12 |
| 50 | 5.6 | 4202005050121 | Bağ | 20 | 271,88 |
| 63 | 7.1 | 4202006350121 | Bağ | 16 | 432,87 |
| 75 | 8.4 | 4202007550121 | Bağ | 12 | 610,22 |
| 90 | 10.1 | 4202009050121 | Bağ | 8 | 863,86 |
| 110 | 12.3 | 4202011050121 | Bağ | 4 | 1.297,90 |
| 125 | 14.0 | 4202012550121 | Bağ | 4 | 1.808,55 |
| 160 | 17.9 | 4202016050121 | Bağ | 4 | 2.957,48 |

PP-R Manşon



| Çap (mm) | Kod | Ambalaj Tip | Adet | Fiyat (tl./ad.) |
|----------|---------------|-------------|------|-----------------|
| 20 | 4300502020021 | Koli | 500 | 4,09 |
| 25 | 4300502520121 | Koli | 350 | 6,40 |
| 32 | 4300503220221 | Koli | 200 | 11,86 |
| 40 | 4300504020321 | Koli | 125 | 26,24 |
| 50 | 4300505020421 | Koli | 30 | 37,19 |
| 63 | 4300506320521 | Koli | 18 | 85,83 |
| 75 | 4300507520621 | Koli | 10 | 151,99 |
| 90 | 4300509020721 | Koli | 8 | 192,96 |
| 110 | 4300511020821 | Koli | 4 | 315,11 |
| 125 | 4300512520922 | Koli | 4 | 1.077,56 |
| 160 | 4300516000121 | Koli | 4 | 614,33 |



PP-R Dirsek 45°

| Çap (mm) | Kod | Ambalaj Tip | Adet | Fiyat (tl./ad.) |
|----------|---------------|-------------|------|-----------------|
| 20 | 4300102000121 | Koli | 400 | 7,64 |
| 25 | 4300102500221 | Koli | 300 | 10,80 |
| 32 | 4300103200321 | Koli | 175 | 18,79 |
| 40 | 4300104000421 | Koli | 30 | 51,33 |
| 50 | 4300105000521 | Koli | 20 | 80,79 |
| 63 | 4300106300621 | Koli | 8 | 140,76 |
| 75 | 4300107501221 | Koli | 8 | 342,14 |
| 110 | 4300111001422 | Koli | 4 | 1.153,24 |
| 160 | 4300116001621 | Koli | 2 | 1.044,23 |

PP-R Redüksiyon



| Çap (mm) | Kod | Ambalaj Tip | Adet | Fiyat (tl./ad.) |
|----------|---------------|-------------|------|-----------------|
| 25-20 | 4300402510021 | Koli | 500 | 4,81 |
| 32-20 | 4300403210121 | Koli | 200 | 7,28 |
| 32-25 | 4300403210221 | Koli | 150 | 7,35 |
| 40-20 | 4300404010321 | Koli | 100 | 13,46 |
| 40-25 | 4300404010421 | Koli | 100 | 14,43 |
| 40-32 | 4300404010521 | Koli | 75 | 16,73 |
| 50-20 | 4300405010621 | Koli | 75 | 22,06 |
| 50-25 | 4300405010721 | Koli | 50 | 22,93 |
| 50-32 | 4300405010821 | Koli | 75 | 25,51 |
| 50-40 | 4300405010921 | Koli | 40 | 28,33 |
| 63-25 | 4300406311021 | Koli | 30 | 38,46 |
| 63-32 | 4300406311121 | Koli | 30 | 41,30 |
| 63-40 | 4300406311221 | Koli | 30 | 45,61 |
| 63-50 | 4300406311321 | Koli | 20 | 57,46 |
| 75-50 | 4300407511421 | Koli | 16 | 68,50 |
| 75-63 | 4300407511521 | Koli | 16 | 89,03 |
| 90-50 | 4300409011521 | Koli | 10 | 165,54 |
| 90-63 | 4300409011621 | Koli | 20 | 221,66 |
| 90-75 | 4300409011721 | Koli | 4 | 223,91 |
| 110-63 | 4300411011721 | Koli | 16 | 256,48 |
| 110-75 | 4300411011821 | Koli | 8 | 265,28 |
| 110-90 | 4300411011921 | Koli | 16 | 478,20 |
| 125-110 | 4300412512222 | Koli | 5 | 608,31 |
| 160-110 | 4300416011921 | Koli | 7 | 512,60 |



PP-R Dirsek 90°

| Çap (mm) | Kod | Ambalaj Tip | Adet | Fiyat (tl./ad.) |
|----------|---------------|-------------|------|-----------------|
| 20 | 4300102000721 | Koli | 400 | 5,66 |
| 25 | 4300102500821 | Koli | 250 | 8,90 |
| 32 | 4300103200921 | Koli | 125 | 15,90 |
| 40 | 4300104001021 | Koli | 75 | 30,95 |
| 50 | 4300105001121 | Koli | 40 | 59,15 |
| 63 | 4300106301221 | Koli | 20 | 112,29 |
| 75 | 4300107501321 | Koli | 4 | 180,83 |
| 90 | 4300109001421 | Koli | 3 | 382,21 |
| 110 | 4300111001521 | Koli | 3 | 591,40 |
| 125 | 4300112501622 | Koli | 2 | 2.091,55 |
| 160 | 4300116001421 | Koli | 2 | 1.420,30 |

AQUASYSTEM PP-R ve PP-RCT

PP-R Te



| Çap (mm) | Kod | Ambalaj Tip | Adet | Fiyat (tl./ad.) |
|----------|---------------|-------------|------|-----------------|
| 20 | 4300902008021 | Koli | 250 | 8,10 |
| 25 | 4300902508121 | Koli | 150 | 11,84 |
| 32 | 4300903208221 | Koli | 100 | 23,25 |
| 40 | 4300904008321 | Koli | 20 | 37,83 |
| 50 | 4300905008421 | Koli | 30 | 68,40 |
| 63 | 4300906308521 | Koli | 8 | 153,13 |
| 75 | 4300907508621 | Koli | 4 | 243,15 |
| 90 | 4300909008721 | Koli | 2 | 491,80 |
| 110 | 4300911008821 | Koli | 3 | 760,50 |
| 125 | 4300912508922 | Koli | 2 | 1.754,64 |
| 160 | 4300916009021 | Koli | 1 | 1.674,75 |

PP-R Redüksiyon Te



| Çap (mm) | Kod | Ambalaj Tip | Adet | Fiyat (tl./ad.) |
|------------|---------------|-------------|------|-----------------|
| 25-20-20 | 4300902520021 | Koli | 100 | 12,29 |
| 25-20-25 | 4300902520121 | Koli | 175 | 13,28 |
| 32-20-20 | 4300903220221 | Koli | 50 | 19,84 |
| 32-20-25 | 4300903220321 | Koli | 50 | 21,35 |
| 32-20-32 | 4300903220421 | Koli | 100 | 21,86 |
| 32-25-20 | 4300903220521 | Koli | 50 | 21,25 |
| 32-25-32 | 4300903220621 | Koli | 100 | 22,06 |
| 40-20-40 | 4300904020721 | Koli | 25 | 37,83 |
| 40-25-40 | 4300904020821 | Koli | 50 | 38,79 |
| 40-32-40 | 4300904020921 | Koli | 20 | 40,08 |
| 50-20-50 | 4300905021021 | Koli | 10 | 81,68 |
| 50-25-50 | 4300905021121 | Koli | 10 | 92,05 |
| 50-32-50 | 4300905021221 | Koli | 10 | 101,58 |
| 50-40-50 | 4300905021321 | Koli | 30 | 115,74 |
| 63-25-63 | 4300906321421 | Koli | 24 | 142,19 |
| 63-32-63 | 4300906321521 | Koli | 12 | 150,64 |
| 63-40-63 | 4300906321621 | Koli | 8 | 156,68 |
| 63-50-63 | 4300906321721 | Koli | 16 | 180,59 |
| 75-25-75 | 4300907521821 | Koli | 10 | 516,61 |
| 75-32-75 | 4300907521921 | Koli | 10 | 532,70 |
| 75-40-75 | 4300907522021 | Koli | 10 | 541,46 |
| 75-63-75 | 4300907522121 | Koli | 10 | 552,10 |
| 90-75-90 | 4300909021722 | Koli | 5 | 612,08 |
| 110-63-110 | 4300911021522 | Koli | 2 | 1.258,14 |
| 110-75-110 | 4300911021622 | Koli | 2 | 1.292,65 |
| 110-90-110 | 4300911021722 | Koli | 2 | 1.334,54 |

PP-R İstavroz



| Çap (mm) | Kod | Ambalaj Tip | Adet | Fiyat (tl./ad.) |
|----------|---------------|-------------|------|-----------------|
| 20 | 4300902060022 | Koli | 100 | 29,23 |
| 25 | 4300902560122 | Koli | 50 | 43,79 |
| 32 | 4300903260222 | Koli | 30 | 83,20 |
| 40 | 4300904060322 | Koli | 40 | 119,93 |

PP-R İnegal İstavroz



| Çap (mm) | Kod | Ambalaj Tip | Adet | Fiyat (tl./ad.) |
|----------|---------------|-------------|------|-----------------|
| 25-20 | 4300902560222 | Koli | 150 | 40,33 |
| 32-25 | 4300903260322 | Koli | 75 | 76,71 |
| 40-32 | 4300904060422 | Koli | 40 | 137,04 |

PP-R Kısa Manşonlu Kavis



| Çap (mm) | Kod | Ambalaj Tip | Adet | Fiyat (tl./ad.) |
|----------|---------------|-------------|------|-----------------|
| 20 | 4300902000321 | Koli | 100 | 24,39 |
| 25 | 4300902500321 | Koli | 125 | 33,16 |

PP-R Kavis



| Çap (mm) | Kod | Ambalaj Tip | Adet | Fiyat (tl./ad.) |
|----------|---------------|-------------|------|-----------------|
| 20 | 4300902000121 | Koli | 120 | 20,58 |
| 25 | 4300902500221 | Koli | 80 | 32,16 |
| 32 | 4300903200321 | Koli | 30 | 63,46 |

PP-R Tekli Kelepçe



| Çap (mm) | Kod | Ambalaj Tip | Adet | Fiyat (tl./ad.) |
|----------|---------------|-------------|------|-----------------|
| 20 | 4300902025021 | Koli | 500 | 3,51 |
| 25 | 4300902525121 | Koli | 300 | 4,30 |
| 32 | 4300903225221 | Koli | 500 | 6,01 |
| 40 | 4300904025322 | Koli | 300 | 10,03 |
| 50 | 4300905025422 | Koli | 25 | 19,35 |
| 63 | 4300906331622 | Koli | 300 | 46,40 |

PP-R Çiftli Kelepçe



| Çap (mm) | Kod | Ambalaj Tip | Adet | Fiyat (tl./ad.) |
|----------|---------------|-------------|------|-----------------|
| 20 | 4300902025521 | Koli | 200 | 5,78 |
| 25 | 4300902525621 | Koli | 250 | 7,65 |
| 32 | 4300903225722 | Koli | 200 | 10,50 |

PP-R Körtapa



| Çap (mm) | Kod | Ambalaj Tip | Adet | Fiyat (tl./ad.) |
|----------|---------------|-------------|------|-----------------|
| 20 | 4300902014021 | Koli | 700 | 3,25 |
| 25 | 4300902514121 | Koli | 300 | 3,59 |

PP-R Kapama Başlığı



| Çap (mm) | Kod | Ambalaj Tip | Adet | Fiyat (tl./ad.) |
|----------|---------------|-------------|------|-----------------|
| 20 | 4300902006021 | Koli | 500 | 4,30 |
| 25 | 4300902506121 | Koli | 300 | 6,54 |
| 32 | 4300903206221 | Koli | 100 | 11,84 |
| 40 | 4300904006321 | Koli | 75 | 15,68 |
| 50 | 4300905006421 | Koli | 40 | 28,09 |
| 63 | 4300906306521 | Koli | 20 | 87,26 |
| 75 | 4300907506621 | Koli | 25 | 143,04 |
| 90 | 4300909006821 | Koli | 18 | 271,61 |
| 110 | 4300911006721 | Koli | 3 | 352,90 |

PP-R Rakor - PN10 Sadece soğuk su uygulamaları içindir.



| Çap (mm) | Kod | Ambalaj Tip | Adet | Fiyat (tl./ad.) |
|----------|---------------|-------------|------|-----------------|
| 20 | 4300902028021 | Koli | 100 | 130,95 |
| 25 | 4300902528121 | Koli | 50 | 181,70 |
| 32 | 4300903228221 | Koli | 80 | 263,90 |
| 40 | 4300904028321 | Koli | 20 | 283,06 |
| 50 | 4300905028421 | Koli | 15 | 374,41 |
| 63 | 4300906328521 | Koli | 20 | 502,05 |
| 75 | 4300907528621 | Koli | 16 | 1.176,90 |
| 90 | 4300909032521 | Koli | 8 | 1.663,05 |

PP-R Omega



| Çap (mm) | Kod | Ambalaj Tip | Adet | Fiyat (tl./ad.) |
|----------|---------------|-------------|------|-----------------|
| 20 | 4300902007022 | Koli | 15 | 153,51 |
| 25 | 4300902507122 | Koli | 10 | 244,34 |
| 32 | 4300903207222 | Koli | 7 | 369,15 |
| 40 | 4300904007322 | Koli | 5 | 577,96 |

AQUASYSTEM PP-R ve PP-RCT

A

PP-R Yuvarlak İç Dişli Nipel



| Çap (mm) | Kod | Ambalaj | | Fiyat (tl./ad.) |
|-------------|---------------|---------|------|--------------------|
| | | Tip | Adet | |
| 20-1/2" | 4300702030021 | Koli | 325 | 53,24 |
| 20-3/4" | 4300702030121 | Koli | 100 | 72,86 |
| 25-1/2" | 4300702530221 | Koli | 225 | 59,57 |
| 25-3/4" | 4300702530321 | Koli | 225 | 73,73 |
| 32-3/4" | 4300703225321 | Koli | 40 | 99,12 |
| 32-1" | 4300703230421 | Koli | 125 | 162,60 |

PP-R Dış Dişli Dirsek



| Çap (mm) | Kod | Ambalaj | | Fiyat (tl./ad.) |
|-------------|---------------|---------|------|--------------------|
| | | Tip | Adet | |
| 20-1/2" | 4300102007021 | Koli | 200 | 72,80 |
| 20-3/4" | 4300102007121 | Koli | 80 | 101,68 |
| 25-1/2" | 4300102507221 | Koli | 180 | 90,44 |
| 25-3/4" | 4300102507321 | Koli | 100 | 104,29 |
| 32-3/4" | 4300103207421 | Koli | 30 | 129,35 |
| 32-1" | 4300103207521 | Koli | 80 | 196,17 |

PP-R Yuvarlak Dış Dişli Nipel



| Çap (mm) | Kod | Ambalaj | | Fiyat (tl./ad.) |
|-------------|---------------|---------|------|--------------------|
| | | Tip | Adet | |
| 20-1/2" | 4300702032921 | Koli | 250 | 74,96 |
| 20-3/4" | 4300702032121 | Koli | 50 | 79,58 |
| 25-1/2" | 4300702532921 | Koli | 200 | 99,29 |
| 25-3/4" | 4300702532321 | Koli | 200 | 101,96 |
| 32-3/4" | 4300703227321 | Koli | 100 | 121,38 |
| 32-1" | 4300703232421 | Koli | 100 | 208,14 |

PP-R Altı Köşe Oynar Başlıklı İç Dişli Rakor



| Çap (mm) | Kod | Ambalaj | | Fiyat (tl./ad.) |
|-------------|---------------|---------|------|--------------------|
| | | Tip | Adet | |
| 20-1/2" | 4300902003021 | Koli | 100 | 165,27 |
| 20-3/4" | 4300902003121 | Koli | 150 | 228,35 |
| 25-3/4" | 4300902503321 | Koli | 50 | 237,03 |
| 32-1" | 4300903203521 | Koli | 50 | 315,86 |
| 40-1.1/4" | 4300904005021 | Koli | 20 | 528,49 |
| 50-1.1/2" | 4300905005121 | Koli | 15 | 919,81 |
| 63-2" | 4300906305221 | Koli | 4 | 1.376,80 |

PP-R Altı Köşe İç Dişli Nipel



| Çap (mm) | Kod | Ambalaj | | Fiyat (tl./ad.) |
|-------------|---------------|---------|------|--------------------|
| | | Tip | Adet | |
| 32-1" | 4300703225021 | Koli | 40 | 249,44 |
| 40-1.1/4" | 4300704025121 | Koli | 30 | 329,64 |
| 50-1.1/2" | 4300705025221 | Koli | 10 | 447,93 |
| 63-2" | 4300706325321 | Koli | 5 | 694,88 |
| 75-2.1/2" | 4300707525421 | Koli | 16 | 1.944,40 |
| 90-3" | 4300709025621 | Koli | 10 | 3.188,56 |
| 110-4" | 4300711025521 | Koli | 3 | 5.575,54 |

PP-R Altı Köşe Oynar Başlıklı Dış Dişli Rakor



| Çap (mm) | Kod | Ambalaj | | Fiyat (tl./ad.) |
|-------------|---------------|---------|------|--------------------|
| | | Tip | Adet | |
| 20-1/2" | 4300902004021 | Koli | 150 | 190,19 |
| 20-3/4" | 4300902004121 | Koli | 50 | 275,51 |
| 25-3/4" | 4300902504321 | Koli | 150 | 278,50 |
| 32-1" | 4300903204521 | Koli | 50 | 338,77 |
| 40-1.1/4" | 4300904005321 | Koli | 20 | 595,70 |
| 50-1.1/2" | 4300905005421 | Koli | 15 | 814,38 |
| 63-2" | 4300906305521 | Koli | 10 | 1.276,18 |

PP-R Altı Köşe Dış Dişli Nipel



| Çap (mm) | Kod | Ambalaj | | Fiyat (tl./ad.) |
|-------------|---------------|---------|------|--------------------|
| | | Tip | Adet | |
| 32-1" | 4300703227021 | Koli | 40 | 299,24 |
| 40-1.1/4" | 4300704027121 | Koli | 50 | 444,29 |
| 50-1.1/2" | 4300705027221 | Koli | 20 | 576,63 |
| 63-2" | 4300706327321 | Koli | 20 | 841,67 |
| 75-2.1/2" | 4300707527421 | Koli | 16 | 2.509,85 |
| 90-3" | 4300709027521 | Koli | 4 | 3.645,40 |
| 110-4" | 4300711027621 | Koli | 4 | 6.343,06 |

PP-R İç Dişli Te



| Çap (mm) | Kod | Ambalaj | | Fiyat (tl./ad.) |
|-------------|---------------|---------|------|--------------------|
| | | Tip | Adet | |
| 20-1/2" | 4300902010021 | Koli | 160 | 54,18 |
| 20-3/4" | 4300902010121 | Koli | 80 | 73,08 |
| 25-1/2" | 4300902510221 | Koli | 120 | 63,11 |
| 25-3/4" | 4300902510321 | Koli | 60 | 74,59 |
| 32-3/4" | 4300903210421 | Koli | 30 | 125,30 |
| 32-1" | 4300903210521 | Koli | 30 | 172,86 |

PP-R İç Dişli Dirsek



| Çap (mm) | Kod | Ambalaj | | Fiyat (tl./ad.) |
|-------------|---------------|---------|------|--------------------|
| | | Tip | Adet | |
| 20-1/2" | 4300102006021 | Koli | 200 | 51,62 |
| 20-3/4" | 4300102006121 | Koli | 80 | 78,19 |
| 25-1/2" | 4300102506221 | Koli | 175 | 60,76 |
| 25-3/4" | 4300102506321 | Koli | 140 | 80,20 |
| 32-3/4" | 4300103206421 | Koli | 30 | 108,98 |
| 32-1" | 4300103206521 | Koli | 30 | 171,19 |

PP-R Dış Dişli Te



| Çap (mm) | Kod | Ambalaj | | Fiyat (tl./ad.) |
|-------------|---------------|---------|------|--------------------|
| | | Tip | Adet | |
| 20-1/2" | 4300902012021 | Koli | 60 | 75,61 |

AQUASYSTEM PP-R ve PP-RCT

A



PP-R Bağlantılı İç Dişli Dirsek

| Çap (mm) | Kod | Ambalaj Tip | Adet | Fiyat (tl./ad.) |
|----------|---------------|-------------|------|-----------------|
| 20-1/2" | 4300102008021 | Koli | 100 | 71,15 |
| 20-3/4" | 4300102008121 | Koli | 100 | 88,16 |
| 25-1/2" | 4300102508221 | Koli | 100 | 72,15 |
| 25-3/4" | 4300102508321 | Koli | 60 | 91,85 |



PP-R Batarya Bağlantısı - Taharet

| Çap (mm) | Kod | Ambalaj Tip | Adet | Fiyat (tl./ad.) |
|----------|---------------|-------------|------|-----------------|
| d20-1/2" | 4300902012121 | Koli | 50 | 244,48 |



PP-R Bağlantılı Dış Dişli Dirsek

| Çap (mm) | Kod | Ambalaj Tip | Adet | Fiyat (tl./ad.) |
|----------|---------------|-------------|------|-----------------|
| 25-3/4" | 4300102509221 | Koli | 100 | 120,30 |



PP-R Rakorlu Manşon

| Çap (mm) | Kod | Ambalaj Tip | Adet | Fiyat (tl./ad.) |
|----------|---------------|-------------|------|-----------------|
| 20-1/2" | 4300902013021 | Koli | 100 | 222,85 |
| 25-3/4" | 4300902513221 | Koli | 100 | 280,89 |
| 25-1" | 4300902513321 | Koli | 50 | 335,15 |



PP-R İç Dişli Batarya Bağlantısı

| Çap (mm) | Kod | Ambalaj Tip | Adet | Fiyat (tl./ad.) |
|----------|---------------|-------------|------|-----------------|
| 20-1/2" | 4300902002021 | Koli | 150 | 57,37 |



PP-R Küresel Vana - PN10

Sadece soğuk su uygulamaları içindir.

| Çap (mm) | PN (bar) | Kod | Ambalaj Tip | Adet | Fiyat (tl./ad.) |
|----------|----------|---------------|-------------|------|-----------------|
| 25 | 10 | 4300802542622 | Koli | 50 | 1.165,68 |
| 32 | 10 | 4300803242722 | Koli | 30 | 1.784,21 |
| 40 | 10 | 4300804043122 | Koli | 15 | 1.935,86 |
| 63 | 10 | 4300806343322 | Koli | 8 | 2.841,33 |



PP-R Dış Dişli Batarya Bağlantısı

| Çap (mm) | Kod | Ambalaj Tip | Adet | Fiyat (tl./ad.) |
|----------|---------------|-------------|------|-----------------|
| 20-1/2" | 4300902002121 | Çuval | 150 | 88,91 |



PP-R Çiftli Kavis Batarya Bağlantısı

| Çap (mm) | Kod | Ambalaj Tip | Adet | Fiyat (tl./ad.) |
|----------|---------------|-------------|------|-----------------|
| 25-1/2" | 4300902502121 | Koli | 40 | 99,55 |



PP-R Yeni Küresel Vana - PN20

| Çap (mm) | PN (bar) | Kod | Ambalaj Tip | Adet | Fiyat (tl./ad.) |
|----------|----------|---------------|-------------|------|-----------------|
| 20 | 20 | 4300802042822 | Koli | 30 | 240,19 |
| 25 | 20 | 4300802542922 | Koli | 30 | 304,90 |
| 32 | 20 | 4300803243022 | Koli | 45 | 382,74 |
| 40 | 20 | 4300804043622 | Koli | 10 | 968,35 |
| 50 | 20 | 4300805043722 | Koli | 20 | 1.144,28 |
| 63 | 20 | 4300806343822 | Koli | 3 | 1.759,96 |
| 75 | 20 | 4300807543322 | Koli | 8 | 2.796,78 |



PP-R Çiftli İç Dişli Batarya Bağlantısı

| Çap (mm) | Kod | Ambalaj Tip | Adet | Fiyat (tl./ad.) |
|----------|---------------|-------------|------|-----------------|
| 20-1/2" | 4300902011021 | Koli | 50 | 205,13 |
| 25-1/2" | 4300902503121 | Koli | 50 | 211,85 |

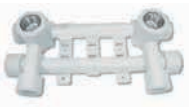

PP-R Altı Girişli Batarya Bağlantısı

| Çap (mm) | Kod | Ambalaj Tip | Adet | Fiyat (tl./ad.) |
|----------|---------------|-------------|------|-----------------|
| 20-1/2" | 4300902002321 | Koli | 15 | 394,84 |



PP Çekvalf - PN10

Sadece soğuk su uygulamaları içindir.

| Çap (mm) | PN (bar) | Kod | Ambalaj Tip | Adet | Fiyat (tl./ad.) |
|----------|----------|---------------|-------------|------|-----------------|
| 20 | 10 | 4300902031022 | Koli | 20 | 696,39 |
| 25 | 10 | 4300902531122 | Koli | 50 | 750,79 |
| 32 | 10 | 4300903231222 | Koli | 40 | 924,90 |
| 90 | 10 | 4300909031722 | Koli | 2 | 4.352,36 |

AQUASYSTEM PP-R ve PP-RCT

A

PP-R Lux Uzun Kromlu Vana

| Çap (mm) | Kod | Ambalaj | | Fiyat (tl./ad.) |
|-------------|----------------------|---------|------|--------------------|
| | | Tip | Adet | |
| 20-1/2" | 4300802060721 | Koli | 20 | 707,34 |
| 25-3/4" | 4300802560821 | Koli | 40 | 649,28 |
| 32-1" | 4300803240621 | Koli | 40 | 1.008,64 |

PP-R Uzun Kromlu Vana

| Çap (mm) | Kod | Ambalaj | | Fiyat (tl./ad.) |
|-------------|----------------------|---------|------|--------------------|
| | | Tip | Adet | |
| 20-1/2" | 4300802040121 | Koli | 50 | 594,61 |
| 25-3/4" | 4300802540321 | Koli | 20 | 628,68 |
| 32-1" | 4300803240521 | Koli | 40 | 988,75 |

PP-R Kısa Kromlu Vana

| Çap (mm) | Kod | Ambalaj | | Fiyat (tl./ad.) |
|-------------|----------------------|---------|------|--------------------|
| | | Tip | Adet | |
| 20 | 4300802040021 | Koli | 20 | 364,75 |
| 25 | 4300802540221 | Koli | 20 | 428,84 |
| 32 | 4300803240421 | Koli | 10 | 489,63 |

PP-R Kelebek Başlı Vana

| Çap (mm) | Kod | Ambalaj | | Fiyat (tl./ad.) |
|-------------|----------------------|---------|------|--------------------|
| | | Tip | Adet | |
| 20-1/2" | 4300802035021 | Koli | 75 | 194,51 |
| 25-3/4" | 4300802535121 | Koli | 20 | 225,76 |
| 32-1" | 4300803235221 | Koli | 15 | 352,09 |

Plastik Soyma Aparatı

| Çap (mm) | Kod | Ambalaj | | Fiyat (tl./ad.) |
|-------------|----------------------|---------|------|--------------------|
| | | Tip | Adet | |
| 20-25 | 4300902041022 | Koli | 70 | 544,70 |
| 32-40 | 4300903241122 | Koli | 50 | 672,81 |

Metal Soyma Aparatı

| Çap (mm) | Kod | Ambalaj | | Fiyat (tl./ad.) |
|-------------|----------------------|---------|------|--------------------|
| | | Tip | Adet | |
| 20-25 | 4301902040082 | Koli | - | 936,95 |
| 32-40 | 4301903240182 | Koli | 50 | 1.245,58 |
| 50-63 | 4301905040282 | Koli | 15 | 2.251,56 |
| 75-90 | 4301907540382 | Koli | 8 | 3.607,49 |
| 110 | 4301911042482 | Koli | 8 | 4.728,51 |

Kaynak Paftaları

| Çap (mm) | Kod | Ambalaj | | Fiyat (tl./ad.) |
|-------------|----------------------|---------|------|--------------------|
| | | Tip | Adet | |
| 20 | 4301902045082 | Koli | 300 | 270,58 |
| 25 | 4301902545182 | Koli | 15 | 290,89 |
| 32 | 4301903245282 | Koli | 200 | 315,44 |
| 40 | 4301904045382 | Koli | 40 | 339,43 |
| 50 | 4301905045482 | Koli | 70 | 626,69 |
| 63 | 4301906345582 | Koli | 45 | 744,23 |
| 75 | 4301907545682 | Koli | 30 | 787,69 |
| 90 | 4301909045782 | Koli | 5 | 1.885,04 |
| 110 | 4301911045882 | Koli | 5 | 2.454,26 |
| 160 | 4301916046082 | Koli | - | 5.863,51 |

Boru Makası

| Çap (mm) | Kod | Ambalaj | | Fiyat (tl./ad.) |
|---------------|----------------------|---------|------|--------------------|
| | | Tip | Adet | |
| 42mm'ye kadar | 4301900043082 | Koli | 4 | 979,72 |

Kaynak Seti - Ekonomik

| Çap (mm) | Kod | Ambalaj | | Fiyat (tl./ad.) |
|-------------|----------------------|---------|------|--------------------|
| | | Tip | Adet | |
| 20-63 | 4301900044082 | Koli | 1 | 4.629,70 |

Kaynak Seti

| Çap (mm) | Kod | Ambalaj | | Fiyat (tl./ad.) |
|-------------|----------------------|---------|------|--------------------|
| | | Tip | Adet | |
| 20-63 | 4301900044282 | Koli | 1 | 6.702,96 |

Kaynak Makinası (Tek)

| Çap (mm) | Kod | Ambalaj | | Fiyat (tl./ad.) |
|-------------|----------------------|---------|------|--------------------|
| | | Tip | Adet | |
| 50-125 | 4301900044382 | Koli | 1 | 5.011,84 |

Kaynak Makinası d63-d160 mm

| Çap (mm) | Kod | Ambalaj | | Fiyat (tl./ad.) |
|-------------|----------------------|---------|------|--------------------|
| | | Tip | Adet | |
| 63-160 | 4301900045982 | Koli | 1 | 213.845,66 |

Kombi Seti - 8' li

| Tip | Kod | Ambalaj | | Fiyat (tl./ad.) |
|--------|----------------------|---------|------|--------------------|
| | | Tip | Adet | |
| Düz | 4300900050022 | Koli | 8 | 828,43 |
| Köşeli | 4300900050122 | Koli | 8 | 821,05 |

PE-XA, PE-XB ve PE-RT Boru Sistemleri

A



PE-XB Düz Boru

| Çap (mm) | Et Kal. (mm) | Kod | Ambalaj Tip | Adet | Fiyat (tl./mt) |
|----------|--------------|---------------|-------------|------|----------------|
| 16 | 1,8 | 6000001606631 | Kangal | 160 | 31,00 |
| 16 | 2 | 6000001600131 | Kangal | 160 | 33,29 |
| 16 | 2,2 | 6020001600131 | Kangal | 160 | 36,72 |
| 20 | 2 | 6000002000231 | Kangal | 100 | 45,32 |
| 20 | 2,8 | 6020002000231 | Kangal | 100 | 46,37 |
| 25 | 2,5 | 6000002500331 | Kangal | 50 | 71,92 |
| 32 | 3 | 6000003200431 | Kangal | 50 | 114,74 |



PE-XB (Düz) Kırmızı Kılıflı

| Çap (mm) | Et Kal. (mm) | Kod | Ambalaj Tip | Adet | Fiyat (tl./mt) |
|----------|--------------|---------------|-------------|------|----------------|
| 16 | 1,8 | 6012001603531 | Kangal | 100 | 43,08 |
| 16 | 2 | 6012001601631 | Kangal | 100 | 45,31 |
| 16 | 2,2 | 6022001601631 | Kangal | 100 | 50,49 |



PE-XB (Düz) Mavi Kılıflı

| Çap (mm) | Et Kal. (mm) | Kod | Ambalaj Tip | Adet | Fiyat (tl./mt) |
|----------|--------------|---------------|-------------|------|----------------|
| 16 | 1,8 | 6004001603531 | Kangal | 100 | 43,08 |
| 16 | 2 | 6004001601631 | Kangal | 100 | 45,31 |
| 16 | 2,2 | 6024001601631 | Kangal | 100 | 50,49 |



PE-XB Oksijen Bariyerli

| Çap (mm) | Et Kal. (mm) | Kod | Ambalaj Tip | Adet | Fiyat (tl./mt) |
|----------|--------------|---------------|-------------|------|----------------|
| 16 | 2 | 6200001600131 | Kangal | 160 | 44,40 |
| 20 | 2 | 6200002000331 | Kangal | 100 | 68,70 |
| 25 | 2,5 | 6200002500431 | Kangal | 50 | 100,50 |



PE-XB Oksijen Bariyerli Kırmızı Kılıflı

| Çap (mm) | Et Kal. (mm) | Kod | Ambalaj Tip | Adet | Fiyat (tl./mt) |
|----------|--------------|---------------|-------------|------|----------------|
| 16 | 2 | 6212001600131 | Kangal | 100 | 58,95 |
| 16 | 2,2 | 6222001600131 | Kangal | 100 | 65,27 |
| 20 | 2 | 6212002000231 | Kangal | 100 | 89,39 |



PE-XB Oksijen Bariyerli Mavi Kılıflı

| Çap (mm) | Et Kal. (mm) | Kod | Ambalaj Tip | Adet | Fiyat (tl./mt) |
|----------|--------------|---------------|-------------|------|----------------|
| 16 | 2 | 6204001600131 | Kangal | 100 | 58,95 |
| 16 | 2,2 | 6224001600131 | Kangal | 100 | 65,27 |
| 20 | 2 | 6204002000231 | Kangal | 100 | 89,39 |



PE-XA Oksijen Bariyerli

| Çap (mm) | Et Kal. (mm) | Kod | Ambalaj Tip | Adet | Fiyat (tl./mt) |
|----------|--------------|---------------|-------------|------|----------------|
| 16 | 2 | 6204001600132 | Kangal | 240 | * |
| 17 | 2 | 6204001700132 | Kangal | 240 | * |

* Güncel fiyat için Pazarlama Departmanı ile irtibata geçiniz.



PE-XA Oksijen Bariyerli Kılıflı

| Çap (mm) | Et Kal. (mm) | Kod | Ambalaj Tip | Adet | Fiyat (tl./mt) |
|----------|--------------|---------------|-------------|------|----------------|
| 16 | 2 | 6204001600232 | Kangal | 80 | * |
| 16 | 2 | 6212001600232 | Kangal | 80 | * |

* Güncel fiyat için Pazarlama Departmanı ile irtibata geçiniz.



PE-RT Düz Boru

| Çap (mm) | Et Kal. (mm) | Kod | Ambalaj Tip | Adet | Fiyat (tl./mt) |
|----------|--------------|---------------|-------------|------|----------------|
| 16 | 2 | 6000001610031 | Kangal | 160 | 23,96 |
| 20 | 2 | 6000002010031 | Kangal | 100 | 29,29 |



PE-RT (Düz) Kılıflı Borular

| Çap (mm) | Et Kal. (mm) | Kod | Ambalaj Tip | Adet | Fiyat (tl./mt) |
|----------|--------------|---------------|-------------|------|----------------|
| 16 | 2 | 6012001610031 | Kangal | 100 | 32,29 |
| 16 | 2 | 6004001610031 | Kangal | 100 | 32,29 |



PE-RT Oksijen Bariyerli

| Çap (mm) | Et Kal. (mm) | Kod | Ambalaj Tip | Adet | Fiyat (tl./mt) |
|----------|--------------|---------------|-------------|------|----------------|
| 16 | 2 | 6200001600331 | Kangal | 160 | 32,05 |



PE-RT Oksijen Bariyerli Kılıflı

| Çap (mm) | Et Kal. (mm) | Kod | Ambalaj Tip | Adet | Fiyat (tl./mt) |
|----------|--------------|---------------|-------------|------|----------------|
| 16 | 2 | 6204001600231 | Kangal | 100 | 43,52 |
| 16 | 2 | 6212001600331 | Kangal | 100 | 43,52 |



Spir

| Çap (mm) | Kılıf Rengi | Kod | Ambalaj Tip | Adet | Fiyat (tl./mt) |
|----------|-------------|---------------|-------------|------|----------------|
| 25 | Kırmızı | 6112002500131 | Kangal | 100 | 12,12 |
| 25 | Mavi | 6104002500131 | Kangal | 100 | 12,12 |
| 32 | Kırmızı | 6112003200231 | Kangal | 50 | 26,68 |
| 32 | Mavi | 6104003200231 | Kangal | 50 | 26,68 |



Flexa Çiftli Yere Tespit Dübeli

| Çap (mm) | Kod | Ambalaj Tip | Adet | Fiyat (tl./ad.) |
|----------|---------------|-------------|------|-----------------|
| 25 | 6401900008422 | Koli | 5000 | 1,51 |



Köşe Düzeltici

| Çap (mm) | Kod | Ambalaj Tip | Adet | Fiyat (tl./ad.) |
|----------|---------------|-------------|------|-----------------|
| | 4300900030021 | Koli | 60 | 25,11 |



Flexa Boru Tutucu

| Çap (mm) | Kod | Ambalaj Tip | Adet | Fiyat (tl./ad.) |
|----------|---------------|-------------|------|-----------------|
| | 6401900000222 | Adet | 8000 | 1,76 |

YAĞMUR OLUK

A

Köşeli Yağmur Oluğu



| | Çap (mm) | Kod | Ambalaj | | Fiyat (tl./ad.) |
|----|-------------|---------------|---------|------|--------------------|
| | | | Tip | Adet | |
| * | 150 | 2000016002011 | Bağ | 5 | 730,30 |
| ** | 150 | 2000016002111 | Bağ | 5 | 527,20 |

(*) Süper Köşeli
 (**) Eko Dere

Köşeli İniş Borusu (d150 mm)



| | Boy (mm) | Kod | Ambalaj | | Fiyat (tl./ad.) |
|--|-------------|---------------|---------|------|--------------------|
| | | | Tip | Adet | |
| | 500 | 2000009700511 | Çuval | 10 | 145,84 |
| | 1000 | 2000009700111 | Bağ | 4 | 189,24 |
| | 2000 | 2000009700211 | Bağ | 4 | 369,29 |
| | 3000 | 2000009700311 | Bağ | 4 | 539,40 |
| | 4000 | 2000009700411 | Bağ | 4 | 624,72 |

Köşeli İç - Dış Dirsek



| | Çap (mm) | Kod | Ambalaj | | Fiyat (tl./ad.) |
|--|-------------|---------------|---------|------|--------------------|
| | | | Tip | Adet | |
| | 150 | 2100100000211 | Çuval | 20 | 115,95 |

Köşeli Manşon



| | Çap (mm) | Kod | Ambalaj | | Fiyat (tl./ad.) |
|--|-------------|---------------|---------|------|--------------------|
| | | | Tip | Adet | |
| | 150 | 2100500003011 | Çuval | 50 | 91,66 |

Köşeli Körtapa



| | Çap (mm) | Kod | Ambalaj | | Fiyat (tl./ad.) |
|--|-------------|---------------|---------|------|--------------------|
| | | | Tip | Adet | |
| | 150 | 2100900004111 | Çuval | 100 | 27,41 |

Köşeli Manşet İniş



| | Çap (mm) | Kod | Ambalaj | | Fiyat (tl./ad.) |
|--|-------------|---------------|---------|------|--------------------|
| | | | Tip | Adet | |
| | 150 | 2100900003411 | Çuval | 15 | 104,37 |

Köşeli Manşet Yuvarlak İniş



| | Çap (mm) | Kod | Ambalaj | | Fiyat (tl./ad.) |
|--|-------------|---------------|---------|------|--------------------|
| | | | Tip | Adet | |
| | 150-75 | 2100916003211 | Çuval | 15 | 110,17 |
| | 150-110 | 2100916003311 | Çuval | 15 | 118,92 |

Köşeli İniş Dirseği



| | Çap (mm) | Kod | Ambalaj | | Fiyat (tl./ad.) |
|--|-------------|---------------|---------|------|--------------------|
| | | | Tip | Adet | |
| | 150 | 2100100000111 | Çuval | 50 | 42,38 |

Köşeli İniş Tek Çatal 45



| | Çap (mm) | Kod | Ambalaj | | Fiyat (tl./ad.) |
|--|-------------|---------------|---------|------|--------------------|
| | | | Tip | Adet | |
| | 150 | 2100200002012 | Çuval | 40 | 144,20 |

Köşeli İniş Çift Çatal 45



| | Çap (mm) | Kod | Ambalaj | | Fiyat (tl./ad.) |
|--|-------------|---------------|---------|------|--------------------|
| | | | Tip | Adet | |
| | 150 | 2100200002112 | Çuval | 35 | 266,11 |

Profilden Boruya Geçiş Parçası - Mufsuz



| | Çap (mm) | Kod | Ambalaj | | Fiyat (tl./ad.) |
|--|-------------|---------------|---------|------|--------------------|
| | | | Tip | Adet | |
| | 75 | 1300907525212 | Çuval | 50 | 197,13 |
| | 110 | 1300911025312 | Çuval | 40 | 226,25 |

Borudan Profile Geçiş Parçası - Muflu



| | Çap (mm) | Kod | Ambalaj | | Fiyat (tl./ad.) |
|--|-------------|---------------|---------|------|--------------------|
| | | | Tip | Adet | |
| | 75 | 1300907525412 | Çuval | 25 | 207,50 |
| | 110 | 1300911025512 | Çuval | 20 | 270,36 |

Profil Manşon



| | Çap (mm) | Kod | Ambalaj | | Fiyat (tl./ad.) |
|--|-------------|---------------|---------|------|--------------------|
| | | | Tip | Adet | |
| | 75 | 1300911007512 | Çuval | 50 | 109,08 |

Köşeli Dere Kelepçesi



| | Çap (mm) | Kod | Ambalaj | | Fiyat (tl./ad.) |
|--|-------------|---------------|---------|------|--------------------|
| | | | Tip | Adet | |
| | 150 | 2100916004711 | Koli | 75 | 34,90 |

Köşeli İniş Borusu Kelepçesi



| | Çap (mm) | Kod | Ambalaj | | Fiyat (tl./ad.) |
|--|-------------|---------------|---------|------|--------------------|
| | | | Tip | Adet | |
| | 75 | 2100907504512 | Koli | 200 | 36,30 |

A

A series of 20 horizontal gray lines provided for notes.



| | |
|---|-----|
| BAHÇE HORTUMLARI | B02 |
| ŞEFFAF ve KAUÇUK HORTUMLAR | B03 |
| TAKVİYELİ ve ÇELİK TELLİ ŞEFFAF HORTUMLAR | B04 |

B



B

EKONOMİK SİLİKONLU

| Ölçü (") | Pk. Miktar | Fiyat(₺/m) |
|------------|------------|------------|
| 1/2" | 100 mt. | 19,19 |
| 5/8" | 100 mt. | 28,77 |
| 3/4" | 100 mt. | 35,31 |
| 1" | 50 mt. | 55,37 |
| 1 1/4" | 50 mt. | 81,15 |
| 1 1/2" | 50 mt. | 113,25 |

EKONOMİK SİLİKONLU MARKET TİPİ

| Ölçü (") | Pk. Miktar | Fiyat(₺/pk) |
|------------|------------|-------------|
| 1/2" | 15 mt. | 305,21 |
| 1/2" | 20 mt. | 404,59 |
| 1/2" | 25 mt. | 508,47 |

SÜPER SİLİKONLU

| Ölçü (") | Pk. Miktar | Fiyat(₺/m) |
|------------|------------|------------|
| 1/2" | 10 mt. | 27,10 |
| 5/8" | 100 mt. | 42,25 |
| 3/4" | 100 mt. | 50,49 |
| 1" | 50 mt. | 82,69 |
| 1 1/4" | 50 mt. | 110,92 |
| 1 1/2" | 50 mt. | 132,90 |

SÜPER SİLİKONLU MARKET TİPİ

| Ölçü (") | Pk. Miktar | Fiyat(₺/pk) |
|------------|------------|-------------|
| 1/2" | 15 mt. | 431,04 |
| 1/2" | 20 mt. | 574,72 |
| 1/2" | 25 mt. | 718,43 |

GARDEN ÖRGÜLÜ

| Ölçü (") | Pk. Miktar | Fiyat(₺/m) |
|------------|------------|------------|
| 1/2" | 100 mt. | 22,48 |
| 5/8" | 100 mt. | 38,28 |
| 3/4" | 100 mt. | 42,78 |
| 1" | 50 mt. | 58,79 |
| 1 1/4" | 50 mt. | 81,37 |
| 1 1/2" | 50 mt. | 112,89 |

GARDEN ÖRGÜLÜ MARKET TİPİ



| Ölçü (") | Pk. Miktar | Fiyat(₺/pk) |
|------------|------------|-------------|
| 1/2" | 15 mt. | 358,43 |
| 1/2" | 20 mt. | 477,87 |
| 1/2" | 25 mt. | 597,31 |

ÖZEL ORJİNAL

| Ölçü (") | Pk. Miktar | Fiyat(₺/m) |
|------------|------------|------------|
| 1/2" | 100 mt. | 30,74 |
| 5/8" | 100 mt. | 37,42 |
| 3/4" | 100 mt. | 49,70 |
| 1" | 50 mt. | 61,07 |
| 1 1/4" | 50 mt. | 92,23 |
| 1 1/2" | 50 mt. | 109,36 |

ÖZEL ORJİNAL MARKET TİPİ

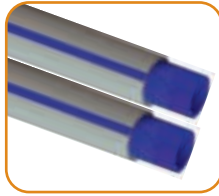
| Ölçü (") | Pk. Miktar | Fiyat(₺/pk) |
|------------|------------|-------------|
| 1/2" | 15 mt. | 497,66 |
| 1/2" | 20 mt. | 661,45 |
| 1/2" | 25 mt. | 830,02 |

MARİN ÖRGÜLÜ

| Ölçü (") | Pk. Miktar | Fiyat(₺/m) |
|------------|------------|------------|
| 1/2" | 100 mt. | 28,40 |
| 5/8" | 100 mt. | 41,19 |
| 3/4" | 100 mt. | 45,24 |
| 1" | 50 mt. | 63,03 |
| 1 1/4" | 50 mt. | 85,18 |
| 1 1/2" | 50 mt. | 102,22 |

MARİN ÖRGÜLÜ MARKET TİPİ HORTUM

| Ölçü (") | Pk. Miktar | Fiyat(₺/pk) |
|------------|------------|-------------|
| 1/2" | 15 mt. | 451,78 |
| 1/2" | 20 mt. | 602,16 |
| 1/2" | 25 mt. | 753,11 |

LEVANDER HORTUM

| Ölçü (") | Pk. Miktar | Fiyat(₺/m) |
|------------|------------|------------|
| 1/2" | 100 mt. | 40,76 |

LEVANDER ÖRGÜLÜ MARKET TİPİ HORTUM

| Ölçü (") | Pk. Miktar | Fiyat(₺/pk) |
|------------|------------|-------------|
| 1/2" | 15 mt. | 650,31 |
| 1/2" | 20 mt. | 865,73 |
| 1/2" | 25 mt. | 1.082,40 |

ŞEFFAF VE KAÜÇUK HORTUMLAR
EKONOMİK ÖRGÜLÜ

| Ölçü (") | Pk. Miktar | Fiyat(₺/m) |
|------------|------------|------------|
| 1/2" | 100 mt. | 19,76 |
| 5/8" | 100 mt. | 25,84 |
| 3/4" | 100 mt. | 42,17 |
| 1" | 50 mt. | 55,13 |
| 1 1/4" | 50 mt. | 74,19 |
| 1 1/2" | 50 mt. | 89,00 |

SÜPER ÖRGÜLÜ

| Ölçü (") | Pk. Miktar | Fiyat(₺/m) |
|------------|------------|------------|
| 1/2" | 100 mt. | 39,29 |
| 5/8" | 100 mt. | 50,12 |
| 3/4" | 100 mt. | 67,92 |
| 1" | 50 mt. | 97,35 |

ŞEFFAF SPİRALLİ HORTUM (LLS)

| Ölçü (") | Pk. Miktar | Fiyat(₺/m) |
|------------|------------|------------|
| 1/2" | 50 mt. | -- |
| 5/8" | 50 mt. | -- |
| 3/4" | 50 mt. | 29,31 |
| 1" | 50 mt. | 34,50 |
| 1 1/2" | 50 mt. | 36,90 |
| 1 1/4" | 50 mt. | 38,85 |
| 1 1/2" | 50 mt. | 56,55 |
| 2" | 50 mt. | 79,35 |

KLİMA HORTUMU (LS)

| Ölçü (") | Pk. Miktar | Fiyat(₺/m) |
|------------|------------|------------|
| 5/8" | 100 mt. | 20,43 |

KALIN ŞEFFAF HORTUM

| Ölçü (") | Pk. Miktar | Fiyat(₺/m) |
|------------|------------|------------|
| 1/2" | 100 mt. | 20,37 |
| 5/8" | 100 mt. | 26,67 |
| 3/4" | 100 mt. | 43,02 |
| 1" | 50 mt. | 57,00 |
| 1 1/4" | 50 mt. | 76,50 |
| 1 1/2" | 50 mt. | 101,70 |
| 2" | 50 mt. | 148,68 |

SÜPER ŞEFFAF HORTUM

| Ölçü (") | Pk. Miktar | Fiyat(₺/m) |
|------------|------------|------------|
| 1/2" | 100 mt. | 34,31 |
| 5/8" | 100 mt. | 44,76 |
| 3/4" | 100 mt. | 62,56 |
| 1" | 50 mt. | 91,44 |
| 1 1/4" | 50 mt. | 119,24 |
| 1 1/2" | 50 mt. | 150,05 |
| 2" | 50 mt. | -- |

TERAZİ HORTUMU

| Ölçü (mm) | Pk. Miktar | Fiyat(₺/m) |
|-----------|------------|------------|
| 4mm | 100 mt. | 12,18 |
| 6mm | 100 mt. | 14,04 |
| 8mm | 100 mt. | 16,11 |
| 10mm | 100 mt. | 18,36 |

TÜP GAZ HORTUMU

| Ölçü (mm) | Pk. Miktar | Fiyat(₺/m) |
|-----------|------------|------------|
| 8mm | 50 mt. | 28,00 |
| 10mm | 50 mt. | 33,36 |

KAÜÇUK BEZLİ HORTUM

| Ölçü (mm/ ") | Pk. Miktar | Fiyat(₺/m) |
|--------------|------------|------------|
| 12 - 1/2" | 43 mt. | 206,39 |
| 16 - 5/8" | 43 mt. | 196,93 |
| 19 - 3/4" | 43 mt. | 239,06 |
| 25 - 1" | 43 mt. | 258,48 |
| 32 - 1 1/4" | 43 mt. | 371,41 |
| 38 - 1 1/2" | 43 mt. | 477,48 |
| 51 - 2" | 43 mt. | 640,32 |
| 63 - 2 1/2" | 43 mt. | 976,07 |

THERMO KAÜÇUK HORTUM

| Ölçü (") | Pk. Miktar | Fiyat(₺/m) |
|------------|------------|------------|
| 1/2" | 100 mt. | 20,97 |
| 5/8" | 100 mt. | 30,87 |
| 3/4" | 100 mt. | 41,85 |
| 1" | 50 mt. | 57,00 |
| 1 1/4" | 50 mt. | 85,98 |
| 1 1/2" | 50 mt. | 117,00 |

B
YEŞİL EMİCİ HORTUM

| Ölçü (") | Pk. Miktar | Fiyat(₺/m) |
|------------|------------|------------|
| 1" | 50 mt. | 63,15 |
| 1¼" | 50 mt. | 82,61 |
| 1½" | 50 mt. | 106,44 |
| 2" | 50 mt. | 158,36 |
| 2½" | 24 mt. | 230,52 |
| 3" | 24 mt. | 288,46 |
| 4" | 24 mt. | 540,46 |
| 5" | 24 mt. | 836,16 |
| 6" | 24 mt. | 1.020,12 |
| 8" | 24 mt. | 1.931,91 |

SARI EMİCİ HORTUM



| Ölçü (") | Pk. Miktar | Fiyat(₺/m) |
|------------|------------|------------|
| 1" | 50 mt. | 52,54 |
| 1¼" | 50 mt. | 65,98 |
| 1½" | 50 mt. | 103,49 |
| 2" | 50 mt. | 141,60 |
| 2½" | 24 mt. | 211,16 |
| 3" | 24 mt. | 266,40 |
| 4" | 24 mt. | 451,59 |

KIRMIZI EMİCİ HORTUM

| Ölçü (") | Pk. Miktar | Fiyat(₺/m) |
|------------|------------|------------|
| 1" | 50 mt. | 50,64 |
| 1¼" | 50 mt. | 56,04 |
| 1½" | 50 mt. | 90,48 |
| 2" | 50 mt. | 114,00 |
| 2½" | 24 mt. | 171,60 |
| 3" | 24 mt. | 256,08 |
| 4" | 24 mt. | 304,56 |
| 5" | 24 mt. | 427,20 |
| 6" | 24 mt. | 604,56 |
| 8" | 24 mt. | 935,62 |

GRI TOZ EMİŞ HORTUMU

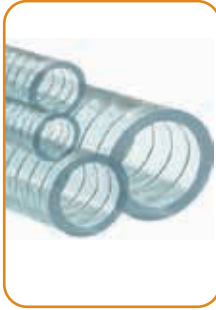
| Ölçü (") | Pk. Miktar | Fiyat(₺/m) |
|------------|------------|------------|
| 1" | 50 mt. | 49,06 |
| 1 1/4" | 50 mt. | 56,16 |
| 1 1/2" | 50 mt. | 61,80 |
| 2" | 50 mt. | 98,40 |
| 2 1/2" | 24 mt. | 131,64 |
| 3" | 24 mt. | 174,65 |
| 4" | 24 mt. | 262,83 |
| 5" | 24 mt. | 368,40 |
| 6" | 24 mt. | 534,72 |
| 8" | 24 mt. | 740,40 |

ÇELİK TELLİ ŞEFFAF HORTUM (Gıdaya Uygun Sertifikalı)

| Ölçü (mm/") | Pk. Miktar | Fiyat(₺/m) |
|-------------|------------|------------|
| 12 - 1/2" | 50 mt. | 49,35 |
| 16 - 5/8" | 50 mt. | 58,78 |
| 19 - 3/4" | 50 mt. | 91,20 |
| 20mm | 50 mt. | 109,44 |
| 25 - 1" | 50 mt. | 126,03 |
| 32 - 1¼" | 50 mt. | 161,40 |
| 38 - 1½" | 50 mt. | 190,80 |
| 40mm | 50 mt. | 209,55 |
| 45mm | 50 mt. | 263,98 |
| 51 - 2" | 50 mt. | 287,40 |
| 60mm | 50 mt. | 420,00 |
| 63 - 2½" | 50 mt. | 432,00 |
| 76 - 3" | 50 mt. | 696,96 |
| 90mm | 50 mt. | 834,60 |
| 102mm | 50 mt. | 947,52 |

VİDANJÖR HORTUMU (4")

| Ölçü (mm) | Pk. Miktar | Fiyat(₺/m) |
|-----------|------------|------------|
| 101.6 mm | 24 mt. | 410,40 |



| | |
|--|---------|
| JET TİPİ - PERİFERİKAL POMPALAR | C02 |
| SANTRİFÜJ POMPALAR | C03 |
| ATIKSU VE DRENAJ POMPALARI | C04-C06 |
| KONUTSAL PAKET TİP HİDROFORLAR | C07-C09 |
| SABİT DEVİRLİ HİDROFORLAR | C10-C15 |
| FREKANS KONTROLLÜ HİDROFORLAR | C16-C17 |
| HİDROLİK PERFORMANS EĞRİLERİ | C18-C19 |
| ALARM KİTLİ YANGIN HİDROFORLARI | C20-C22 |
| DİZEL MOTOPOMPLU YANGIN HİDROFORLARI | C23 |
| YATAY POMPALI YANGIN HİDROFORLARI | C24 |
| BASINÇ ŞALTERLERİ | C25 |
| AKSESUARLAR | C26 |
| ETNA HİDROFOR TANKLARI | C27 |
| GRANDFAR ÜRÜNLERİ | C28-C29 |
| CRUWA ÜRÜNLERİ (Tank - Membran - Flatör) | C30-C34 |

C

ETNAKONUTSAL ÜRÜNLER
Liste için QR Kodu Taratın**ETNA**

Liste için QR Kodu Taratın

**ETNA**HİDRAFOR TANKLARI
Liste için QR Kodu Taratın

SÜRTME FANLI (PERİFERİKAL) POMPALAR (ETN 60 & 80 SERİSİ)



- Temiz, katı partikül içermeyen, kimyasal olarak nötr su ile kullanıma uygundur.
- Sağlamlığı, kompakt yapısı ve ekonomikliği ile küçük konutsal (villa, tek-çift katlı ev vb.) binalarda basınçlı su temini ve bahçe sulama sistemlerinde kullanıma uygundur.
- Kapalı ortamlarda muhafaza edilmeli ve kullanılmalı, direkt yağış altında bırakılmamalıdır.

| Pompa Özellikleri | |
|-------------------|-----------------|
| Gövde | Döküm |
| Fan | Pirinç |
| Mil | Paslanmaz Çelik |
| Salmastra | Mekanik |

| STOK KODU | MODEL | VOLTAJ V | GÜÇ Hp | BAĞLANTI | | m ³ /h | 0 | 0,6 | 1,2 | 1,8 | 2,4 | 3 | TAVSİYE EDİLEN TÜKETİCİ FİYATI |
|-------------|--------|----------|--------|----------|-------|-------------------|----|-----|-----|-----|-----|----|--------------------------------|
| | | | | Giriş | Çıkış | | | | | | | | |
| ETN 005 000 | ETN 60 | 220 | 0,5 | 1" | 1" | Hm (mSS) | 36 | 25 | 15 | 3 | - | - | 2.920 TL |
| ETN 005 001 | ETN 80 | 220 | 1 | 1" | 1" | | 60 | 50 | 37 | 27 | 19 | 10 | 4.450 TL |

- Santrifuj pompalarında, yetkili servis tarafından ilk çalıştırma zorunluluğu bulunmamaktadır. Talep edilmesi durumunda servis bedeli karşılığında bu hizmet ilaveten sağlanmaktadır.

KENDİNDEN EMİŞLİ DÖKÜM GÖVDELİ JET POMPALAR (ETN JET SERİSİ)



- Temiz, katı partikül içermeyen, kimyasal olarak nötr su ile kullanıma uygundur.
- Sağlamlığı, kompakt yapısı ve ekonomikliği ile küçük konutsal (villa, tek-çift katlı ev vb.) binalarda basınçlı su temini ve bahçe sulama sistemlerinde kullanıma uygundur.
- 8 metreye kadar derinlikteki kuyu veya su tanklarından emiş yapabilmektedir.
- Emiş borusu hava yapsa dahi pompa gövdesindeki ventüri sistemi sayesinde su basmaya devam eder.
- Kapalı ortamlarda muhafaza edilmeli ve kullanılmalı, direkt yağış altında bırakılmamalıdır.

| Pompa Özellikleri | |
|-------------------|-----------------|
| Gövde | Döküm |
| Fan | Pirinç |
| Mil | Paslanmaz Çelik |
| Salmastra | Mekanik |

Note: 8 metreye kadar derinlikten emiş yapabilir.

| STOK KODU | MODEL | VOLTAJ V | GÜÇ Hp | BAĞLANTI | | m ³ /h | 0 | 0,9 | 1,2 | 1,5 | 2,4 | 3 | 3,6 | 4 | TAVSİYE EDİLEN TÜKETİCİ FİYATI |
|-------------|-------------|----------|--------|----------|-------|-------------------|----|-----|-----|-----|-----|----|-----|----|--------------------------------|
| | | | | Giriş | Çıkış | | | | | | | | | | |
| ETN 005 010 | ETN JET 100 | 220 | 1 | 1" | 1" | Hm (mSS) | 46 | 41 | 39 | 38 | 32 | 28 | 18 | 14 | 5.500 TL |
| ETN 005 012 | ETN JET 150 | 220 | 1,5 | 1" | 1" | | 52 | 46 | 44 | 42 | 36 | 32 | 23 | 18 | 6.970 TL |

| STOK KODU | MODEL | VOLTAJ V | GÜÇ Hp | BAĞLANT | | m ³ /h | 0 | 1,5 | 3 | 4,5 | 6 | 7,5 | 8,5 | TAVSİYE EDİLEN TÜKETİCİ FİYATI |
|-------------|------------|----------|--------|---------|-------|-------------------|----|-----|----|-----|----|-----|-----|--------------------------------|
| | | | | Giriş | Çıkış | | | | | | | | | |
| ETN 005 013 | ETN JET200 | 220 | 2 | 1 1/4" | 1" | Hm (mSS) | 60 | 55 | 49 | 41 | 31 | 26 | 7 | 9.800 TL |

- Santrifuj pompalarında, yetkili servis tarafından ilk çalıştırma zorunluluğu bulunmamaktadır. Talep edilmesi durumunda servis bedeli karşılığında bu hizmet ilaveten sağlanmaktadır.

KENDİNDEN EMİŞLİ PASLANMAZ ÇELİK JET POMPA (ETN JET INOX 100)



- Temiz, katı partikül içermeyen, kimyasal olarak nötr su ile kullanıma uygundur.
- Sağlamlığı, kompakt yapısı ve ekonomikliği ile küçük konutsal (villa, tek-çift katlı ev vb.) binalarda basınçlı su temini ve bahçe sulama sistemlerinde kullanıma uygundur.
- 8m'ye kadar derinlikteki kuyu veya su tanklarından emiş yapabilmektedir.
- Emiş borusu hava yapsa dahi pompa gövdesindeki ventüri sistemi sayesinde su basmaya devam eder.
- Kapalı ortamlarda muhafaza edilmeli ve kullanılmalı, direkt yağış altında bırakılmamalıdır.

| Pompa Özellikleri | |
|-------------------|-----------------|
| Gövde | Paslanmaz Çelik |
| Fan | Noryl |
| Mil | Paslanmaz Çelik |
| Salmastra | Mekanik |

Note: 8 metreye kadar derinlikten emiş yapabilir.

| STOK KODU | MODEL | VOLTAJ V | GÜÇ Hp | BAĞLANTI | | m ³ /h | 0 | 0,6 | 1,2 | 1,8 | 2,1 | 3 | 3,6 | TAVSİYE EDİLEN TÜKETİCİ FİYATI |
|-------------|-----------------|----------|--------|----------|-------|-------------------|----|-----|-----|-----|-----|----|-----|--------------------------------|
| | | | | Giriş | Çıkış | | | | | | | | | |
| ETN 005 011 | ETN JETINOX 100 | 220 | 1,1 | 1" | 1" | Hm (mSS) | 42 | 36 | 31 | 26 | 24 | 15 | 6 | 5.700 TL |

- Santrifuj pompalarında, yetkili servis tarafından ilk çalıştırma zorunluluğu bulunmamaktadır. Talep edilmesi durumunda servis bedeli karşılığında bu hizmet ilaveten sağlanmaktadır.

TEK - ÇİFT KADEMELİ SANTRİFÜJ POMPALAR (ETN SCT SERİSİ)

- Konutsal hidrofor sistemlerinde kullanılan tek kademeli pompadır. Monoblok yapısı ile az yer kaplar ve oldukça ekonomiktir.

| Pompa Özellikleri | |
|-------------------|-----------------|
| Gövde | Döküm |
| Fan | Pirinç |
| Mil | Paslanmaz Çelik |
| Salmastra | Mekanik |

| STOK KODU | MODEL | VOLTAJ V | GÜÇ Hp | BAĞLANTI | | m ³ /h | 0 | 0,9 | 1,8 | 2,7 | 3,6 | 4,5 | 5,4 | TAVSİYE EDİLEN TÜKETİCİ FİYATI |
|-------------|-------------|----------|--------|----------|-------|-------------------|-------|-----|-----|-----|-----|-----|-----|--------------------------------|
| | | | | Giriş | Çıkış | | lt/dk | 0 | 15 | 30 | 45 | 60 | 75 | |
| ETN 005 040 | ETN SCT 100 | 220 | 1 | 1" | 1" | Hm (mSS) | 32 | 26 | 25 | 23 | 20 | 17 | 13 | 5.490 TL |



- Temiz, katı partikül içermeyen, kimyasal olarak nötr su ile kullanıma uygundur.
- Konut, endüstriyel uygulamalar ve tarımsal sulama sistemlerinde ihtiyaç duyulan basınçlı su temini ve bahçe sulama sistemlerinde kullanıma uygun çift kademeli santrifüj pompadır.
- Kapalı ortamlarda muhafaza edilmeli ve kullanılmalı, direkt yağış altında bırakılmamalıdır.
- Trifaze modelin koruma-kontrol panosu ile kullanılması gerekmektedir.

| Pompa Özellikleri | |
|-------------------|-----------------|
| Gövde | Döküm |
| Fan | Pirinç |
| Mil | Paslanmaz Çelik |
| Salmastra | Mekanik |

| STOK KODU | MODEL | VOLTAJ V | GÜÇ Hp | BAĞLANTI | | m ³ /h | 0 | 2,4 | 3 | 4,2 | 4,8 | 6 | 6,6 | 8,4 | TAVSİYE EDİLEN TÜKETİCİ FİYATI |
|-------------|-------------|----------|--------|----------|-------|-------------------|-------|-----|----|-----|-----|----|-----|-----|--------------------------------|
| | | | | Giriş | Çıkış | | lt/dk | 0 | 40 | 50 | 70 | 80 | 100 | 110 | |
| ETN 005 031 | ETN SCT 200 | 220 | 2 | 1 1/2" | 1" | Hm (mSS) | 50 | 46 | 42 | 40 | 36 | 31 | 26 | 16 | 10.850 TL |

- Santrifüj pompalarında, yetkili servis tarafından ilk çalıştırma zorunluluğu bulunmamaktadır. Talep edilmesi durumunda servis bedeli karşılığında bu hizmet ilaveten sağlanmaktadır.

YATAY, ÇOK KADEMELİ SANTRİFÜJ POMPALAR (ETN YP SERİSİ)

- Temiz, katı partikül içermeyen, kimyasal olarak nötr su ile kullanıma uygundur.
- Santrifüj, yatay çok kademeli tasarımı ile yüksek basınç ihtiyacının bulunduğu hidrofor ve bahçe sulama sistemlerine uygundur.
- Kapalı ortamlarda muhafaza edilmeli ve kullanılmalı, direkt yağış altında bırakılmamalıdır.

| Pompa Özellikleri | |
|-------------------|-----------------|
| Gövde | Paslanmaz Çelik |
| Fan | Noryl |
| Mil | Paslanmaz Çelik |
| Salmastra | Mekanik |

| STOK KODU | MODEL | VOLTAJ V | GÜÇ Hp | BAĞLANTI | | m ³ /h | 0 | 0,9 | 1,8 | 2,7 | 3,6 | 4,5 | 5,4 | 6 | 6,6 | 7,2 | TAVSİYE EDİLEN TÜKETİCİ FİYATI |
|-------------|-----------|----------|--------|----------|-------|-------------------|-------|-----|-----|-----|-----|-----|-----|----|-----|-----|--------------------------------|
| | | | | Giriş | Çıkış | | lt/dk | 0 | 15 | 30 | 45 | 60 | 75 | 90 | 100 | 110 | |
| ETN 005 020 | ETN YP 60 | 220 | 1.5 | 1 1/4" | 1" | Hm (mSS) | 62 | 59 | 56 | 53 | 45 | 37 | 29 | 24 | 18 | 10 | 11.400 TL |
| ETN 005 021 | ETN YP 90 | 220 | 2.3 | 1 1/4" | 1" | Hm (mSS) | 100 | 93 | 87 | 77 | 67 | 58 | 43 | 39 | 25 | 18 | 12.100 TL |

- Santrifüj pompalarında, yetkili servis tarafından ilk çalıştırma zorunluluğu bulunmamaktadır. Talep edilmesi durumunda servis bedeli karşılığında bu hizmet ilaveten sağlanmaktadır.

PLASTİK GÖVDELİ DRENAJ POMPALARI (FLATÖRLÜ) (EFP T & EFP K & GF SERİSİ)

EFP-075K EFP-040T EFP-075GF

- Aşırı katı partikül içermeyen temiz veya az kirli, kimyasal olarak nötr su ile kullanıma uygundur.
- Sağlamlığı, kompakt yapısı ve ekonomikliği ile küçük konutsal binalarda garaj, havuz vb. yerlerde drenaj pompası olarak ve bahçe sulama sistemlerinde kullanıma uygundur.

Pompa Özellikleri

| | |
|--------------|-----------------|
| Gövde | Plastik |
| Fan | Plastik |
| Mil | Paslanmaz Çelik |

T: Az kirli suları ifade eder.

K: Kirli suları ifade eder.

| STOK KODU | MODEL | VOLTAJ V | GÜÇ Hp | ÇIKIŞ ÇAPI | m ³ /h | | | | | | | | TAVSİYE EDİLEN TÜKETİCİ FİYATI |
|-------------|----------|----------|--------|------------|-------------------|-----|-----|-----|-----|-----|-----|-----|--------------------------------|
| | | | | | 0 | 2 | 4 | 6 | 8 | 10 | 12 | | |
| ETN 003 031 | EFP-040T | 220 | 0.55 | 1" | lt/dk | 0 | 33 | 67 | 100 | 133 | 167 | 200 | 3.150 TL |
| ETN 003 042 | EFP-075T | 220 | 1 | 1" | Hm (mSS) | 7,5 | 6,5 | 5,0 | 3,6 | - | - | - | |

| STOK KODU | MODEL | VOLTAJ V | GÜÇ Hp | ÇIKIŞ ÇAPI | m ³ /h | | | | | | | | TAVSİYE EDİLEN TÜKETİCİ FİYATI |
|-------------|----------|----------|--------|------------|-------------------|-----|-----|-----|-----|-----|-----|-----|--------------------------------|
| | | | | | 0 | 2 | 4 | 6 | 8 | 10 | 12 | | |
| ETN 003 030 | EFP-075K | 220 | 1 | 1" | lt/dk | 0 | 33 | 67 | 100 | 133 | 167 | 200 | 3.870 TL |
| | | | | | Hm (mSS) | 8,0 | 6,8 | 5,8 | 4,8 | 3,8 | 2,6 | 1,2 | |

| STOK KODU | MODEL | VOLTAJ V | GÜÇ Hp | ÇIKIŞ ÇAPI | m ³ /h | | | | | | | | TAVSİYE EDİLEN TÜKETİCİ FİYATI |
|-------------|------------|----------|--------|------------|-------------------|-----|-----|-----|-----|-----|-----|-----|--------------------------------|
| | | | | | 0 | 0,5 | 1 | 1,5 | 2 | 2,5 | 3 | | |
| ETN 003 043 | ETN-075GF* | 220 | 1 | 1" | lt/dk | 0 | 8 | 17 | 25 | 33 | 42 | 50 | 3.930 TL |
| | | | | | Hm (mSS) | 8,0 | 6,8 | 5,8 | 4,8 | 3,8 | 2,6 | 1,2 | |

* Gizli flatörlüdür.

- Drenaj pompalarında, yetkili servis tarafından ilk çalıştırma zorunluluğu bulunmamaktadır. Talep edilmesi durumunda servis bedeli karşılığında bu hizmet ilaveten sağlanmaktadır.

DÖKÜM GÖVDELİ ATIK SU VE FOSEPTİK POMPALARI (FLATÖRLÜ) (EFP D SERİSİ)

EFP-025D EFP-075D EFP-15D

- 10-25mm büyüklüğe kadar katı partikül içeren kirli ve kimyasal olarak nötr su ile kullanıma uygundur.
- Sağlamlığı, kompakt yapısı ve ekonomikliği ile konutsal binalarda (ev, apartman vb.) drenaj pompası olarak kullanıma uygundur.
- Toplu tip çekvalf ile kullanılmalıdır.

Pompa Özellikleri

| | |
|--------------|-----------------|
| Gövde | Döküm |
| Fan | Döküm |
| Mil | Paslanmaz Çelik |

| STOK KODU | MODEL | VOLTAJ V | GÜÇ Hp | ÇIKIŞ ÇAPI | m ³ /h | | | | | | | | TAVSİYE EDİLEN TÜKETİCİ FİYATI | |
|-------------|----------|----------|--------|------------|-------------------|------|------|------|------|------|------|------|--------------------------------|-----------|
| | | | | | 0 | 2 | 4 | 6 | 8 | 16 | 20 | 24 | | |
| ETN 003 055 | EFP-025D | 220 | 0.35 | 1 1/4" | lt/dk | 0 | 33 | 67 | 100 | 133 | 267 | 333 | 400 | 5.900 TL |
| ETN 003 054 | EFP-075D | 220 | 1 | 2" | Hm (mSS) | 8,5 | 8,0 | 7,3 | 6,2 | 5,0 | - | - | - | |
| ETN 003 056 | EFP-15D | 220 | 2 | 2" | Hm (mSS) | 13,0 | 12,8 | 12,2 | 11,5 | 10,5 | 9,2 | 7,0 | 4,0 | 8.880 TL |
| | | | | | Hm (mSS) | 17,5 | 17,1 | 16,5 | 15,8 | 14,8 | 13,4 | 11,9 | 10,0 | 12.600 TL |

- Drenaj pompalarında, yetkili servis tarafından ilk çalıştırma zorunluluğu bulunmamaktadır. Talep edilmesi durumunda servis bedeli karşılığında bu hizmet ilaveten sağlanmaktadır.

PARÇALAYICI BIÇAKLI DRENAJ POMPALARI (FLATÖRLÜ) (EFP 13 & 18 DP)



EFP-13DP



EFP-18DP

- Binalardaki foseptik çukurundan partiküllü atık suların kanalizasyon kanalına aktarılması için kullanılır, parçalayıcı bıçağı sayesinde atılan katı madde veya kağıtların parçalanarak atılmasını sağlar, flatörü sayesinde otomatik boşaltma yapılabilir. Toplu tip çek valf kullanılması tavsiye edilir.

| Pompa Özellikleri | |
|-------------------|-------------------------------|
| Gövde | Döküm |
| Fan | Döküm |
| Mil | Paslanmaz Çelik |
| Motor Gövdesi | Paslanmaz Çelik |
| Parçalayıcı Bıçak | Dökme Çelik (Paslanmaz Çelik) |

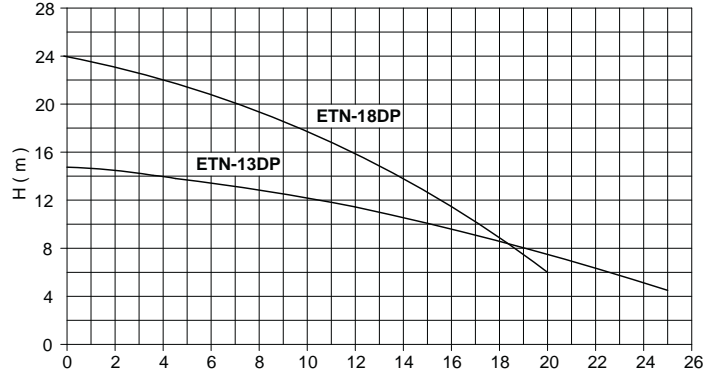

| STOK KODU | MODEL | VOLTAJ V | GÜÇ Hp | ÇIKIŞ ÇAPI | Flow Rate (m³/h) | | | | | | | | TAVSİYE EDİLEN TÜKETİCİ FİYATI |
|-------------|----------|----------|--------|------------|------------------|------|------|------|------|-----|-----|-----------|--------------------------------|
| | | | | | 0 | 4 | 8 | 12 | 16 | 20 | 25 | | |
| ETN 003 046 | EFP-13DP | 220 | 1.8 | 2" | 15,0 | 14,0 | 13,0 | 11,5 | 9,8 | 7,8 | 4,5 | 13.150 TL | |
| ETN 003 049 | EFP-18DP | 220 | 2.4 | 2" | 24,0 | 22,0 | 19,0 | 16,0 | 11,7 | 6,0 | - | 20.850 TL | |

- Drenaj pompalarında, yetkili servis tarafından ilk çalıştırma zorunluluğu bulunmamaktadır. Talep edilmesi durumunda servis bedeli karşılığında bu hizmet ilaveten sağlanmaktadır.

FOSEPTİK VE DRENAJ POMPALARI (EFP 11 D / DP / DV SERİSİ)



EFP 11 DP



EFP 11 D



EFP 11 DV

• **EFP 11 DP:** Katı parçacık içeren (kâğıt, tekstil parçaları, plastik katkılı atıklar vb.) atık ve foseptik suların transferi için tasarlanmış, parçalayıcı bıçak sistemi sayesinde katı parçacıkları sorunsuz bir şekilde tahliye eden pompalardır.

• **EFP 11 D:** İçerisinde 6 mm ye kadar partikül olan az kirli suların tahliyesinde kullanılmak için ideal olup, açık çarklı, paslanmaz çelik filtreli pompalardır.

• **EFP 11 DV:** İçerisinde 35 mm ye kadar partikül olan kirli suların tahliyesi için ideal olup yoğun kullanımlar için tasarlanmıştır, vorteks çarklı pompalardır.

Pompa Özellikleri

| | |
|--------------------------|--------------------------|
| Gövde | GG25 Döküm |
| Fan | GG25 Döküm |
| Mil | AISI 420 Paslanmaz Çelik |
| Parçalayıcı Bıçak | AISI 420 Paslanmaz Çelik |

Teknik Özellikler

| | |
|---------------------------|------------------------|
| Maksimum Debi | 18.5 m ³ /h |
| Maksimum Basınç | 20 mSS |
| Akışkan Sıcaklığı | 0-40°C |
| Daldırma Derinliği | 5 - 10 m |
| Devir Sayısı | 2900 d/dk |
| Şebeke Bağlantısı | 1~220 V, 50 Hz |

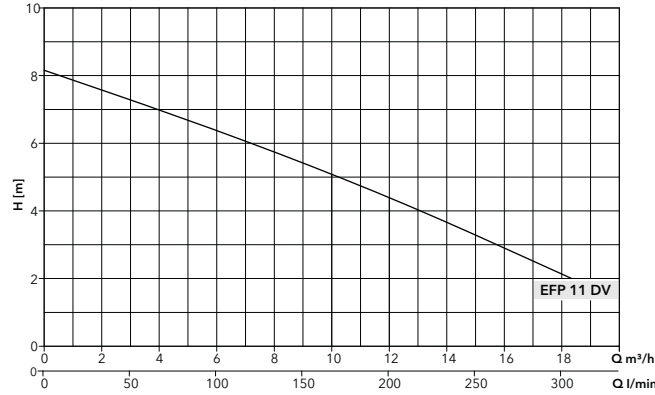
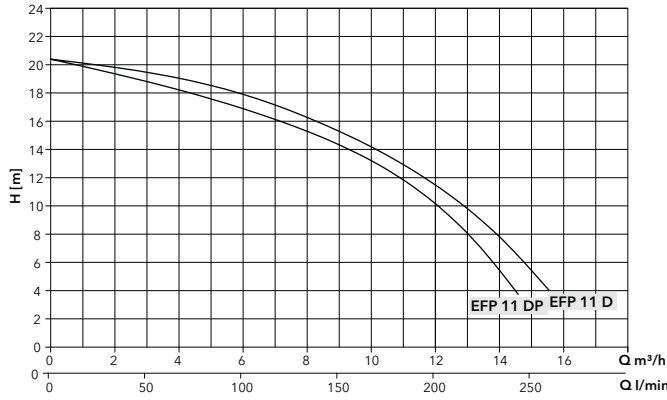

| STOK KODU | MODEL | VOLTAJ V | GÜÇ kW | ÇIKIŞ ÇAPI mm | lt/dk | 0 | 50 | 100 | 150 | 200 | 250 | 300 | TAVSİYE EDİLEN TÜKETİCİ FİYATI |
|-------------|-----------|----------|--------|---------------|-------------------------|-------------------|------|------|------|------|-----|-----|--------------------------------|
| | | | | | | m ³ /h | 0 | 3 | 6 | 9 | 12 | 15 | |
| 811 400 000 | EFP 11 DP | 220 | 1.1 | 1 1/2" G | H _m (mSS) | 20.4 | 18.3 | 16.3 | 14.3 | 10.2 | 2 | - | 21.650 TL |
| 811 600 000 | EFP 11 D | 220 | 1.1 | 1 1/2" G | | 20.4 | 19.3 | 17.8 | 15 | 11.3 | 5.1 | - | 19.700 TL |
| 816 500 000 | EFP 11 DV | 220 | 1.1 | 2" G | | 8.2 | 7.3 | 6.3 | 5.3 | 4.2 | 3.1 | 2 | 18.100 TL |

• Ürünün garanti kapsamına girebilmesi için Hydropan kontrol panosu ile kullanılması ve ilk çalıştırmanın yetkili servislerimizce yapılması gerekmektedir.

HİDROMATLI PAKET HİDROFORLAR (ETNA MİNİ-HİDRO SERİSİ)

- Konut, işyerleri vb. yerlerde basınçlı su temini ve bahçe sulama amaçlı kullanılır. Hidrofor denge tankı gerektirmediğinden az yer kaplar ve membran değişime derdi yoktur. Susuz kaldığında kendiliğinden durduğundan şebekeye doğrudan bağlanabilir.

Pompa Özellikleri

| | |
|------------------|-----------------|
| Gövde | Döküm |
| Fan | Pirinç |
| Mil | Paslanmaz Çelik |
| Salmastra | Mekanik |

| STOK KODU | MODEL | VOLTAJ V | GÜÇ Hp | BAĞLANTI | | KAPASİTE | | KAT | DAİRE | TAVSİYE EDİLEN TÜKETİCİ FİYATI |
|--------------|-------------------|----------|--------|----------|-------|-----------------------|---------|-----|-------|--------------------------------|
| | | | | Giriş | Çıkış | Q (m ³ /h) | H (mSS) | | | |
| 029 1610 001 | ETNA MİNİ-HİDRO-1 | 220 V | 0.5 | 1" | 1" | 0.6 | 25 | 2 | 4 | 4.950 TL |
| 029 1610 002 | ETNA MİNİ-HİDRO-2 | 220 V | 1 | 1" | 1" | 0.6 | 50 | 4 | 8 | 6.470 TL |

KENDİNDEN EMİŞLİ JET POMPALI PAKET HİDROFORLAR (ETNA JET WS SERİSİ)

Teslimat Kapsamında Olan Ürünler

- 24 lt ya da 50 lt değiştirilebilir membranlı tank (yatık)
- 5 yollu bağlantı parçası
- Geri tepme ventili
- 5 m seviye flatörü
- Basınç Şalteri, Manometre ve bağlantı fleksi

Pompa Özellikleri

| | |
|------------------|-----------------|
| Gövde | Döküm |
| Fan | Pirinç |
| Mil | Paslanmaz Çelik |
| Salmastra | Mekanik |

Not: Tank, bağlantı fleksi dahildir.

- Konut, işyeri vb. kullanım alanlarında basınçlı su temini, bahçe sulama amaçlı kullanılır. **8 metreye kadar derinden emiş gereken evsel kullanımlar için idealdir.** Emiş hattında hava-su karışımı olsa dahi pompa normal şekilde çalışmaya devam eder.

| STOK KODU | MODEL | VOLTAJ V | GÜÇ Hp | BAĞLANTI | | KAPASİTE | | KAT | DAİRE | TANK HACMİ | TAVSİYE EDİLEN TÜKETİCİ FİYATI |
|--------------|--------------------|----------|--------|----------|-------|-----------------------|---------|-----|-------|------------|--------------------------------|
| | | | | Giriş | Çıkış | Q (m ³ /h) | H (mSS) | | | | |
| 030 1002 000 | ETNA JET 100-24 WS | 220 V | 1 | 1" | 1" | 1.5 | 38 | 4 | 8 | 24 L | 13.000 TL |
| 030 1102 000 | ETNA JET 100-50 WS | 220 V | 1 | 1" | 1" | 1.5 | 38 | 4 | 8 | 50 L | 14.400 TL |
| 030 1104 000 | ETNA JET 150-50 WS | 220 V | 1.5 | 1" | 1" | 1.5 | 42 | 5 | 10 | 50 L | 17.000 TL |
| 030 1105 000 | ETNA JET 200-50 WS | 220 V | 2 | 1" | 1" | 3.0 | 49 | 7 | 14 | 50 L | 20.200 TL |

- Ürünün garanti kapsamına girebilmesi için ilk çalıştırmanın yetkili servislerimizce yapılması gerekmektedir.

KENDİNDEN EMİŞLİ JET POMPALI PAKET HİDROFORLAR (ETNA JET INOX WS SERİSİ)



Teslimat Kapsamında Olan Ürünler

- 24 lt yada 50 lt değiştirilebilir membranlı tank (yatık)
- 5 yollu bağlantı parçası
- Geri tepme ventili
- 5 m seviye flatörü
- Basınç Şalteri, Manometre ve bağlantı fleksi

Pompa Özellikleri

| | |
|-----------|-----------------|
| Gövde | Paslanmaz Çelik |
| Fan | Noryl |
| Mil | Paslanmaz Çelik |
| Salmastra | Mekanik |

Note: Tank, bağlantı fleksi dahildir.

- Konut, işyeri vb. kullanım alanlarında basınçlı su temini, bahçe sulama amaçlı kullanılır. 8 metreye kadar derinden emiş gereken evsel kullanımlar için idealdir. Emiş hattında hava-su karışımı olsa dahi pompa normal şekilde çalışmaya devam eder.

| STOK KODU | MODEL | VOLTAJ V | GÜÇ Hp | BAĞLANTI | | ÇALIŞMA ARALIĞI | | KAT | DAİRE | TANK HACMİ | TAVSİYE EDİLEN TÜKETİCİ FİYATI |
|--------------|-------------------------|----------|--------|----------|-------|-----------------------|---------|-----|-------|------------|--------------------------------|
| | | | | Giriş | Çıkış | Q (m ³ /h) | H (mSS) | | | | |
| 030 1003 000 | ETNA JET INOX 100-24 WS | 220 V | 1 | 1" | 1" | 1.2 | 31 | 4 | 4 | 24 L | 13.300 TL |
| 030 1103 000 | ETNA JET INOX 100-50 WS | 220 V | 1 | 1" | 1" | 1.2 | 31 | 4 | 4 | 50 L | 14.650 TL |

- Ürünün garanti kapsamına girebilmesi için ilk çalıştırmanın yetkili servislerimizce yapılması gerekmektedir.

SANTRİFÜJ POMPALI PAKET HİDROFOR SİSTEMLERİ (ETNA YPH WS SERİSİ)



Teslimat Kapsamında Olan Ürünler

- 50 lt değiştirilebilir membranlı tank (yatık)
- 5 yollu bağlantı parçası
- Geri tepme ventili
- 5 m seviye flatörü
- Basınç Şalteri, Manometre ve bağlantı fleksi

Pompa Özellikleri

| | |
|-----------|-----------------|
| Gövde | Döküm |
| Fan | Noryl |
| Mil | Paslanmaz Çelik |
| Salmastra | Mekanik |

Not: Tank, bağlantı fleksi dahildir.

- Yatay çok kademeli sessiz çalışan paket hidrofor sistemidir. Konut, işyerleri vb. alanlarda basınçlı su temini, bahçe sulama amaçlı kullanılır.

| STOK KODU | MODEL | VOLTAJ V | GÜÇ Hp | BAĞLANTI | | ÇALIŞMA ARALIĞI | | KAT | DAİRE | TANK HACMİ | TAVSİYE EDİLEN TÜKETİCİ FİYATI |
|--------------|-------------------|----------|--------|----------|-------|-----------------------|---------|-----|-------|------------|--------------------------------|
| | | | | Giriş | Çıkış | Q (m ³ /h) | H (mSS) | | | | |
| 029 1640 005 | ETNA YPH 60-50 WS | 220 | 1.5 | 1 1/4" | 1" | 3.6 | 45 | 8 | 16 | 50 L | 20.450 TL |
| 029 1640 006 | ETNA YPH 90-50 WS | 220 | 2.25 | 1 1/4" | 1" | 3.6 | 67 | 12 | 24 | 50 L | 21.150 TL |

- Ürünün garanti kapsamına girebilmesi için ilk çalıştırmanın yetkili servislerimizce yapılması gerekmektedir.

SABİT HIZLI HİDROFOR, DERİN KUYU VE DRENAJ POMPA UYGULAMALARI KONTROL PANOLARI

| Tek Pompalı Sistemler | | | | | |
|-----------------------|----------------|----------------|--------------------|-----------------|--------------------------------|
| STOK KODU | MODEL | GÜÇ ARALIĞI kW | VOLTAJ V | ŞEBEKE GERİLİMİ | TAVSİYE EDİLEN TÜKETİCİ FİYATI |
| 003 7000 031 | HYDROPAN2S-APS | 0.37-2.2 | 230VAC / 50 - +10% | Monofaze | 3.300 TL |
| 003 7000 021 | HYDROPAN4S-APS | 0.37-7.5 | 400VAC / 50 - +10% | Trifaze | 3.700 TL |

PANEL ÖZELLİKLERİ

- Monofaze model için 230VAC / 50 - +%10 şebeke voltajı ile çalışma
- Trifaze model için 400VAC / 50 - +%10 şebeke voltajı ile çalışma
- Ana çalışma ekranında faz nötr voltajlarını sırası ile görüntüleme
- Ana çalışma ekranında pompa çekilen akım değerini görüntüleme
- Flatör ile susuz çalışmaya karşı koruma
- Ayarlanabilir düşük akım koruması ile susuz çalışmaya karşı ilave koruma
- Ayarlanabilir yüksek akım koruması
- Ayarlanabilir düşük gerilim koruması
- Ayarlanabilir yüksek gerilim koruması
- Ayarlanabilir hata gecikme süresi
- Çalışma mod seçimi (Hidrofor ve Derin Kuyu)
- Faz hatası algılama ve ekranda görüntüleme
- Akım hatası algılama ve ekranda görüntüleme
- Susuz çalışma hatası ekranda görüntüleme
- IP 55 izolasyon sınıfı koruma
- Pompa çalışıyor ve hata kuru kontağı sinyali



| İki Pompalı Sistemler | | | | | |
|-----------------------|----------------|----------------|--------------------|-----------------|--------------------------------|
| STOK KODU | MODEL | GÜÇ ARALIĞI kW | VOLTAJ V | ŞEBEKE GERİLİMİ | TAVSİYE EDİLEN TÜKETİCİ FİYATI |
| 003 7000 032 | HYDROPAN2D-APS | 0.37-2.2 | 230VAC / 50 - +10% | Monofaze | 8.100 TL |
| 003 7000 022 | HYDROPAN4D-APS | 0.37-7.5 | 400VAC / 50 - +10% | Trifaze | 8.350 TL |

PANEL ÖZELLİKLERİ

- Monofaze model için 230VAC / 50 - +%10 şebeke voltajı ile çalışma
- Trifaze model için 400VAC / 50 - +%10 şebeke voltajı ile çalışma
- 8 bit mikroişlemci tabanlı tasarım
- 16 Mhz çalışma frekansı
- 2x16 karakter beyaz LCD display
- Ana çalışma ekranında güncel tarih & saat bilgisi
- 3 faz gerilim ölçümü ve ekranda görüntüleme
- Yüksek gerilim koruma ayarı
- Düşük gerilim koruma ayarı
- Pompa çalışma modu ve hata görüntüleme
- Çalışma sırasında pompa çalışma akımını görüntüleme
- Ayarlanabilir düşük & yüksek koruma süresi
- Ayarlanabilir düşük & yüksek koruma değerleri
- Hata resetleme özelliği
- Otomatik ve manuel çalışma modları
- Test butonları yardımıyla manuel çalışma
- Susuz çalışmaya karşı flatörlü koruma
- Ayarlanabilir düşük akım koruması ile susuz çalışmaya karşı ilave koruma
- Ekranda tüm hataları görüntüleme
- Sesli hata uyarısı
- Ekranda pompa çalışma süresi görüntüleme
- Sıralı çalışmaya bağlı eş yaşlanma
- Yetkisiz erişime karşı şifreleme
- 24 adede kadar oluşma tarih ve saat bilgisini de içeren hata geçmişi
- IP 55 izolasyon seviyesi
- Türkçe/ İngilizce dil seçeneği
- Üst versiyon olarak; genel arıza, selenoid röle çıkışı ve her pompa için çalışıyor kuru kontağı PTC koruma girişleri mevcuttur.
- Ayarlanabilir düşük & yüksek koruma değerleri

SABİT DEVİRLİ, TEK POMPALI HİDROFORLAR (1 KO SERİSİ)



Genel Özellikler

- Elektronik kontrol paneli
- Susuz çalışmaya karşı düşük akım koruması
- Susuz çalıştırmayı önleyen 2. koruma (5 m seviye flatörü)
- Ayarlanabilen alçak ve yüksek akım-gerilim koruması
- Faz sırası ve faz yokluğu koruması
- Arıza ve hata durumlarını ledler üzerinden ekranda izleyebilme
- Akım ve gerilim değerini ekranda okuyabilme
- Yaylı tip sessiz paslanmaz geri tepme ventili
- Manometre ve basınç şalteri
- Titreşimi engelleyen lastik takozlu ve fırın boyalı çelik şase

Pompa Özellikleri

| | |
|-----------------------|------------------------|
| Gövde ve Mil | Paslanmaz Çelik |
| Fan ve Difüzörler | Norly |
| Mekanik Salmastra | Karbon / Seramik / NBR |
| Giriş - Çıkış Gövdesi | Pik Döküm |

Not: Özel yataklama sistemi sayesinde uzun süre susuz çalışmaya karşı dayanıklıdır. Bağlantı fleksi ve dengeleme tankı hariçtir.

| STOK KODU | MODELİ | GÜÇ (HP) | ANMA AKIMI (AMPER) | BASINÇ | DEBİ (Q) m ³ /h | | | DENGE TANKI | | TAVSİYE EDİLEN TÜKETİCİ FİYATI |
|--|-----------------|----------|--------------------|---------|----------------------------|----------------------------|-----|-------------|-------------|--------------------------------|
| | | | | | 1x3 | 1x4 | 1x5 | HACİM | BASINÇ | |
| KO 4 SERİSİ TEK POMPALI HİDROFORLAR (Trifaze) | | | | | | | | | | |
| 079 1181 000 | 1 KO 4/4-0,75 | 1 | 1,8 | Hm(mSS) | 41 | 36 | 26 | 100 lt | PN10 | 22.100 TL |
| 079 1183 000 | 1 KO 4/6-11 | 1,5 | 2,6 | | 57 | 50 | 40 | 100 lt | PN10 | 23.350 TL |
| 079 1184 000 | 1 KO 4/7-11 | 1,5 | 2,6 | | 66 | 59 | 47 | 100 lt | PN10 | 23.600 TL |
| 079 1185 000 | 1 KO 4/8-15 | 2 | 3,4 | | 78 | 70 | 56 | 100 lt | PN10 | 25.550 TL |
| 079 1186 000 | 1 KO 4/9-22 | 3 | 5 | | 89 | 80 | 66 | 100 lt | PN10 | 26.400 TL |
| STOK KODU | MODELİ | GÜÇ (HP) | ANMA AKIMI (AMPER) | BASINÇ | DEBİ (Q) m ³ /h | | | DENGE TANKI | | TAVSİYE EDİLEN TÜKETİCİ FİYATI |
| KO 7 SERİSİ TEK POMPALI HİDROFORLAR (Trifaze) | | | | | | | | | | |
| 079 1283 000 | 1 KO 7/6-11 | 1,5 | 2,6 | Hm(mSS) | 61 | 58 | 50 | 100 lt | PN10 | 27.350 TL |
| 079 1284 000 | 1 KO 7/7-15 | 2 | 3,4 | | 71 | 68 | 59 | 100 lt | PN10 | 28.700 TL |
| 079 1285 000 | 1 KO 7/8-22 | 3 | 4,9 | | 81 | 78 | 69 | 100 lt | PN10 | 29.300 TL |
| 079 1286 000 | 1 KO 7/9-30 | 4 | 6,2 | | 95 | 88 | 78 | 100 lt | PN16 | 31.700 TL |
| 079 1287 000 | 1 KO 7/10-30 | 4 | 6,2 | | 104 | 97 | 85 | 100 lt | PN16 | 31.900 TL |
| STOK KODU | MODELİ | GÜÇ (HP) | ANMA AKIMI (AMPER) | BASINÇ | DEBİ (Q) m ³ /h | | | DENGE TANKI | | TAVSİYE EDİLEN TÜKETİCİ FİYATI |
| KO 10 SERİSİ TEK POMPALI HİDROFORLAR (Trifaze) | | | | | | | | | | |
| 080 1182 000 | 1 KO 10/5-22 | 3 | 4,9 | Hm(mSS) | 61 | 48 | 27 | 200 lt | PN10 | 30.900 TL |
| 080 1184 000S | 1 KO 10/S7-22 | 3 | 4,9 | | 74 | 56 | 38 | 200 lt | PN10 | 31.800 TL |
| 080 1184 000 | 1 KO 10/7-30 | 4 | 6,2 | | 86 | 66 | 39 | 300 lt | PN16 | 34.300 TL |
| 080 1186 000 | 1 KO 10/9-40 | 5,5 | 8 | | 110 | 85 | 51 | 300 lt | PN16 | 38.000 TL |
| 080 1187 000 | 1 KO 10/10-40 | 5,5 | 8 | | 125 | 95 | 59 | 300 lt | PN16 | 41.300 TL |
| 080 1188 000 | 1 KO 10/12-55 | 7,5 | 10,9 | | 153 | 122 | 81 | 300 lt | PN25** | 48.550 TL |
| STOK KODU | MODELİ | GÜÇ (HP) | ANMA AKIMI (AMPER) | BASINÇ | DEBİ (Q) m ³ /h | | | DENGE TANKI | | TAVSİYE EDİLEN TÜKETİCİ FİYATI |
| KO 15 SERİSİ TEK POMPALI HİDROFORLAR (Trifaze) | | | | | | | | | | |
| 080 1281 000 | 1 KO 15/4-22 | 3 | 4,9 | Hm(mSS) | 51 | 42 | 30 | 200 lt | PN10 | 30.400 TL |
| 080 1282 000 | 1 KO 15/5-30 | 4 | 6,2 | | 64 | 53 | 37 | 200 lt | PN10 | 33.500 TL |
| 080 1283 000 | 1 KO 15/6-40 | 5,5 | 8 | | 77 | 64 | 45 | 300 lt | PN10 | 38.400 TL |
| 080 1284 000 | 1 KO 15/7-40 | 5,5 | 8 | | 90 | 79 | 56 | 300 lt | PN 16 | 39.100 TL |
| 080 1285 000 | 1 KO 15/8-55 | 7,5 | 10,9 | | 107 | 90 | 67 | 300 lt | PN16 | 45.800 TL |
| 080 1286 000 | 1 KO 15/9-55 | 7,5 | 10,9 | | 120 | 102 | 73 | 300 lt | PN16 | 46.300 TL |
| 080 1288 000 | 1 KO 15/12-75 | 10 | 14,1 | | 161 | 137 | 95 | 500 lt | PN25** | 53.600 TL |
| STOK KODU | MODELİ | GÜÇ (HP) | ANMA AKIMI (AMPER) | | BASINÇ | DEBİ (Q) m ³ /h | | | DENGE TANKI | |
| KO 25 SERİSİ TEK POMPALI HİDROFORLAR (Trifaze) | | | | | | | | | | |
| 080 1380 000 | 1 KO 25/3-30 | 4 | 6,2 | Hm(mSS) | 33 | 24 | 11 | 200 lt | PN10 | 35.600 TL |
| 080 1381 000 | 1 KO 25/4-40 | 5,5 | 8 | | 45 | 35 | 18 | 300 lt | PN10 | 40.700 TL |
| 080 1383 000 | 1 KO 25/6-55 | 7,5 | 10,9 | | 66 | 52 | 31 | 300 lt | PN10 | 48.100 TL |
| 080 1385 000 | 1 KO 25/8-75 | 10 | 14,1 | | 92 | 71 | 41 | 500 lt | PN16 | 54.500 TL |
| 080 1347 000 | 1 KO 25/10-110* | 15 | 18,5 | | 115 | 90 | 50 | 750 lt | PN16 | 70.500 TL |

**Hidrofor sisteminin 16 bar basıncın üzerine çıkmaması için emniyet şalteri konulmuştur. Bu sistemler için PN 16 denge tankı kullanılabilir.

- 16 bar ve üzeri basınçlar için fleks hortum önerilmez.
- Durdurma basıncı çalışma basıncının minimum 1,5 bar üzerindedir.
- Ürünün garanti kapsamına girebilmesi için, ilk çalıştırmanın yetkili servislerimizce yapılması gerekmektedir.
- Hidrofor ekisi kottan emiş yapacak ise firmamızdan bilgi alınız.
- Tavsiye edilen tank ve bağlantı fleksi fiyatları için firmamız ile iletişime geçiniz.

*: Yıldız-üçgen geçişi olduğu için panel farklıdır.

KOMPLE PASLANMAZ ÇELİK, SABİT DEVİRLİ, TEK POMPALI HİDROFORLAR (1KO-ST SERİSİ)



Genel Özellikler

- Elektronik kontrol paneli
- Susuz çalışmaya karşı düşük akım koruması
- Susuz çalıştırmayı önleyen 2. koruma (5 m seviye flatörü)
- Ayarlanabilen alçak ve yüksek akım-gerilim koruması
- Faz sırası ve faz yokluğu koruması
- Arıza ve hata durumlarını hata kodları üzerinden ekranda izleyebilme
- Akım ve gerilim değerini ekranda okuyabilme
- Yayıllı tip sessiz çekvalf ve beş yollu vana
- Manometre ve basınç şalteri
- Titreşimi engelleyen lastik takozlu ve fırın boyalı çelik şase

Pompa Özellikleri

| | |
|----------------------------|-------------------------|
| Pompa Gövdesi | AISI304 Paslanmaz Çelik |
| Pompa Mili | AISI304 Paslanmaz Çelik |
| Fan ve Difüzör | AISI304 Paslanmaz Çelik |
| Mekanik Salmastra | Karbon / Seramik / NBR |
| Giriş Çıkış Gövdesi | AISI304 Paslanmaz Çelik |
| Sıvı Sıcaklığı | 0 - 100°C |

Not: Özel yataklama sistemi sayesinde uzun süre susuz çalışmaya karşı dayanıklıdır.

| STOK KODU | MODELİ | GÜÇ (HP) | ANMA AKIMI (AMPER) | H | DEBİ (Q) m ³ /h | | | DENGE TANKI | | TAVSİYE EDİLEN TÜKETİCİ FİYATI |
|---|----------------|----------|--------------------|--------------------------|----------------------------|------|------|-------------|--------|--------------------------------|
| | | | | | 1x4 | 1x5 | 1x6 | HACİM | BASINÇ | |
| KO-ST5 SERİSİ TEK POMPALI HİDROFORLAR (Trifaze) | | | | | | | | | | |
| 087 1141 000 | 1KO-ST5/6-11 | 1,5 | 2,6 | Çalıştırma Basıncı (mSS) | 48 | 41 | 37 | 100 lt | PN10 | 31.000 TL |
| 087 1143 000 | 1KO-ST5/8-15 | 2 | 3,4 | | 64 | 55 | 50 | 100 lt | PN10 | 34.000 TL |
| 087 1145 000 | 1KO-ST5/10-22 | 3 | 4,9 | | 81 | 71 | 62 | 100 lt | PN10 | 38.000 TL |
| 087 1147 000 | 1KO-ST5/12-22 | 3 | 4,9 | | 95 | 85 | 75 | 100 lt | PN16 | 39.250 TL |
| 087 1148 000 | 1KO-ST5/14-30 | 4 | 6,2 | | 112 | 101 | 89 | 100 lt | PN16 | 43.150 TL |
| STOK KODU | MODELİ | GÜÇ (HP) | ANMA AKIMI (AMPER) | H | DEBİ (Q) m ³ /h | | | DENGE TANKI | | TAVSİYE EDİLEN TÜKETİCİ FİYATI |
| | | | | | 1x6 | 1x8 | 1x11 | HACİM | BASINÇ | |
| KO-ST8 SERİSİ TEK POMPALI HİDROFORLAR (Trifaze) | | | | | | | | | | |
| 087 1242 000 | 1KO-ST8/7-30 | 4 | 6,2 | Çalıştırma Basıncı (mSS) | 68 | 63 | 49 | 100 lt | PN10 | 45.700 TL |
| 087 1243 000 | 1KO-ST8/8-30 | 4 | 6,2 | | 77 | 72 | 56 | 100 lt | PN10 | 46.700 TL |
| 087 1244 000 | 1KO-ST8/9-40 | 5,5 | 8 | | 87 | 81 | 63 | 100 lt | PN10 | 52.000 TL |
| 087 1246 000 | 1KO-ST8/11-40 | 5,5 | 8 | | 106 | 99 | 76 | 200 lt | PN16 | 54.200 TL |
| 087 1247 000 | 1KO-ST8/12-55 | 7,5 | 10,9 | | 116 | 108 | 83 | 200 lt | PN16 | 62.000 TL |
| 087 1248 000 | 1KO-ST8/14-55 | 7,5 | 10,9 | | 135 | 126 | 97 | 200 lt | PN16 | 64.000 TL |
| STOK KODU | MODELİ | GÜÇ (HP) | ANMA AKIMI (AMPER) | H | DEBİ (Q) m ³ /h | | | DENGE TANKI | | TAVSİYE EDİLEN TÜKETİCİ FİYATI |
| | | | | | 1x9 | 1x12 | 1x15 | HACİM | BASINÇ | |
| KO-ST12 SERİSİ TEK POMPALI HİDROFORLAR (Trifaze) | | | | | | | | | | |
| 087 1340 000 | 1KO-ST12/5-30 | 4 | 6,2 | Çalıştırma Basıncı (mSS) | 57 | 50 | 39 | 200 lt | PN10 | 44.000 TL |
| 087 1341 000 | 1KO-ST12/6-40 | 5,5 | 8 | | 68 | 60 | 47 | 200 lt | PN10 | 49.300 TL |
| 087 1343 000 | 1KO-ST12/8-55 | 7,5 | 10,9 | | 91 | 80 | 63 | 200 lt | PN10 | 57.400 TL |
| 087 1344 000 | 1KO-ST12/9-55 | 7,5 | 10,9 | | 103 | 91 | 72 | 300 lt | PN16 | 58.400 TL |
| 087 1345 000 | 1KO-ST12/10-75 | 10 | 14,1 | | 115 | 101 | 80 | 300 lt | PN16 | 65.200 TL |
| 087 1347 000 | 1KO-ST12/12-75 | 10 | 14,1 | | 137 | 121 | 95 | 300 lt | PN16 | 68.200 TL |
| STOK KODU | MODELİ | GÜÇ (HP) | ANMA AKIMI (AMPER) | H | DEBİ (Q) m ³ /h | | | DENGE TANKI | | TAVSİYE EDİLEN TÜKETİCİ FİYATI |
| | | | | | 1x12 | 1x16 | 1x20 | HACİM | BASINÇ | |
| KO-ST16 SERİSİ TEK POMPALI HİDROFORLAR (Trifaze) | | | | | | | | | | |
| 087 1440 000 | 1KO-ST16/5-55 | 7,5 | 10,9 | Çalıştırma Basıncı (mSS) | 65 | 58 | 49 | 300 lt | PN10 | 55.500 TL |
| 087 1441 000 | 1KO-ST16/6-55 | 7,5 | 10,9 | | 75 | 70 | 58 | 300 lt | PN10 | 56.700 TL |
| 087 1442 000 | 1KO-ST16/7-75 | 10 | 14,1 | | 91 | 80 | 68 | 300 lt | PN10 | 64.000 TL |
| 087 1443 000 | 1KO-ST16/8-75 | 10 | 14,1 | | 104 | 94 | 79 | 500 lt | PN16 | 65.200 TL |
| 087 1444 000 | 1KO-ST16/9-75 | 10 | 14,1 | | 117 | 106 | 90 | 500 lt | PN16 | 66.500 TL |
| STOK KODU | MODELİ | GÜÇ (HP) | ANMA AKIMI (AMPER) | H | DEBİ (Q) m ³ /h | | | DENGE TANKI | | TAVSİYE EDİLEN TÜKETİCİ FİYATI |
| | | | | | 1x16 | 1x20 | 1x24 | HACİM | BASINÇ | |
| KO-ST20 SERİSİ TEK POMPALI HİDROFORLAR (Trifaze) | | | | | | | | | | |
| 087 1540 000 | 1KO-ST20/5-55 | 7,5 | 10,9 | Çalıştırma Basıncı (mSS) | 62 | 58 | 50 | 500 lt | PN10 | 56.300 TL |
| 087 1542 000 | 1KO-ST20/7-75 | 10 | 14,1 | | 89 | 82 | 71 | 500 lt | PN10 | 65.200 TL |

- 16 bar ve üzeri basınçlar için flex hortum önerilmez.
- Durdurma basıncı çalıştırma basıncının minimum 1,5 bar üzerindedir.
- Ürünün garanti kapsamına girebilmesi için, ilk çalıştırmanın yetkili servislerimizce yapılması gerekmektedir.
- Hidrofor eksi kottan emiş yapacak ise firmamızdan bilgi alınız.
- Tavsiye edilen tank ve bağlantı fleksi fiyatları için firmamız ile iletişime geçiniz.

SABİT DEVİRLİ, İKİ POMPALI HİDROFORLAR (2 KO SERİSİ)



Genel Özellikler

- Elektronik kontrol paneli
- Susuz çalışmaya karşı düşük akım koruması
- Susuz çalıştırmayı önleyen 2. koruma (5 m seviye flatörü)
- Ayarlanabilen alçak ve yüksek akım-gerilim koruması
- Faz sırası ve faz yokluğu koruması
- Pompa hazır devrede ve hata durumlarını ekrandan izleyebilme
- Faz gerilimleri ve motor akımlarını ekranda izleyebilme
- Arıza durumunda hata adı ile ekranda okuyabilme
- Sıralı çalışma eş yaşlanma özelliği
- Emiş ve basma kollektörü, manometre ve basınç şalteri
- Yaıllı tip sessiz paslanmaz geri tepme ventili
- Titreşimi engelleyen lastik takozlu ve fırın boyalı çelik şase

Pompa Özellikleri

| | |
|------------------------------|------------------------|
| Gövde ve Mil | Paslanmaz Çelik |
| Fan ve Difüzörler | Norly |
| Mekanik Salmastra | Karbon / Seramik / NBR |
| Giriş - Çıkış Gövdesi | Pik Döküm |

Not: Özel yatakla sistem sayesinde uzun süre susuz çalışmaya karşı dayanıklıdır. Emiş kollektörü dahildir. Bağlantı fleksi ve dengeleme tankı hariçtir.

| STOK KODU | MODELİ | GÜÇ (HP) | ANMA AKIMI (AMPER) | BASINÇ | DEBİ (Q) m ³ /h | | | DENGE TANKI | | TAVSİYE EDİLEN TÜKETİCİ FİYATI |
|---|-----------------|----------|--------------------|---------|----------------------------|-----|-----|-------------|--------|--------------------------------|
| | | | | | 2x3 | 2x4 | 2x5 | HACİM | BASINÇ | |
| KO 4 SERİSİ İKİ POMPALI HİDROFORLAR (Trifaze) | | | | | | | | | | |
| 079 2141 000 | 2 KO 4/4-0,75 | 2x1 | 2x1,8 | Hm(mSS) | 41 | 36 | 26 | 100 lt | PN10 | 44.600 TL |
| 079 2143 000 | 2 KO 4/6-11 | 2x1,5 | 2x2,6 | | 57 | 50 | 40 | 100 lt | PN10 | 46.250 TL |
| 079 2144 000 | 2 KO 4/7-11 | 2x1,5 | 2x2,6 | | 66 | 59 | 47 | 100 lt | PN10 | 46.400 TL |
| 079 2145 000 | 2 KO 4/8-15 | 2x2 | 2x3,4 | | 78 | 70 | 56 | 100 lt | PN10 | 50.200 TL |
| 079 2146 000 | 2 KO 4/9-22 | 2x3 | 2x4,9 | | 89 | 80 | 66 | 100 lt | PN10 | 51.450 TL |
| KO 7 SERİSİ İKİ POMPALI HİDROFORLAR (Trifaze) | | | | | | | | | | |
| 079 2243 000 | 2 KO 7/6-11 | 2x1,5 | 2x2,6 | Hm(mSS) | 61 | 58 | 50 | 100 lt | PN10 | 49.850 TL |
| 079 2244 000 | 2 KO 7/7-15 | 2x2 | 2x3,4 | | 71 | 68 | 59 | 100 lt | PN10 | 53.450 TL |
| 079 2245 000 | 2 KO 7/8-22 | 2x3 | 2x4,9 | | 81 | 78 | 69 | 100 lt | PN10 | 55.450 TL |
| 079 2246 000 | 2 KO 7/9-30 | 2x4 | 2x6,2 | | 95 | 88 | 78 | 100 lt | PN16 | 60.700 TL |
| 079 2247 000 | 2 KO 7/10-30 | 2x4 | 2x6,2 | | 104 | 97 | 85 | 100 lt | PN16 | 61.200 TL |
| KO 10 SERİSİ İKİ POMPALI HİDROFORLAR (Trifaze) | | | | | | | | | | |
| 080 2142 000 | 2 KO 10/5-22 | 2 x 3 | 2 x 4,9 | Hm(mSS) | 61 | 48 | 27 | 200 lt | PN10 | 62.750 TL |
| 080 2144 000S | 2 KO 10/5/7-22 | 2 x 3 | 2 x 4,9 | | 74 | 56 | 38 | 200 lt | PN10 | 65.600 TL |
| 080 2144 000 | 2 KO 10/7-30 | 2 x 4 | 2 x 6,2 | | 86 | 66 | 39 | 300 lt | PN16 | 70.700 TL |
| 080 2146 000 | 2 KO 10/9-40 | 2 x 5,5 | 2 x 8 | | 110 | 85 | 51 | 300 lt | PN16 | 76.800 TL |
| 080 2147 000 | 2 KO 10/10-40 | 2 x 5,5 | 2 x 8 | | 125 | 95 | 59 | 300 lt | PN16 | 83.600 TL |
| 080 2148 000 | 2 KO 10/12-55 | 2 x 7,5 | 2 x 10,9 | | 153 | 122 | 81 | 300 lt | PN25** | 98.100 TL |
| KO 15 SERİSİ İKİ POMPALI HİDROFORLAR (Trifaze) | | | | | | | | | | |
| 080 2241 000 | 2 KO 15/4-22 | 2 x 3 | 2 x 4,9 | Hm(mSS) | 51 | 42 | 30 | 200 lt | PN10 | 61.800 TL |
| 080 2242 000 | 2 KO 15/5-30 | 2 x 4 | 2 x 6,2 | | 64 | 53 | 37 | 200 lt | PN10 | 69.100 TL |
| 080 2243 000 | 2 KO 15/6-40 | 2 x 5,5 | 2 x 8 | | 77 | 64 | 45 | 300 lt | PN10 | 78.500 TL |
| 080 2244 000 | 2 KO 15/7-40 | 2 x 5,5 | 2 x 8 | | 90 | 79 | 56 | 300 lt | PN16 | 79.250 TL |
| 080 2245 000 | 2 KO 15/8-55 | 2 x 7,5 | 2 x 10,9 | | 107 | 90 | 67 | 300 lt | PN16 | 94.900 TL |
| 080 2246 000 | 2 KO 15/9-55 | 2 x 7,5 | 2 x 10,9 | | 120 | 102 | 73 | 300 lt | PN16 | 95.850 TL |
| 080 2248 000 | 2 KO 15/12-75 | 2 x 10 | 2 x 14,1 | | 161 | 137 | 95 | 500 lt | PN25** | 112.800 TL |
| KO 25 SERİSİ İKİ POMPALI HİDROFORLAR (Trifaze) | | | | | | | | | | |
| 080 2340 000 | 2 KO 25/3-30 | 2 x 4 | 2 x 6,2 | Hm(mSS) | 33 | 24 | 11 | 200 lt | PN10 | 72.300 TL |
| 080 2341 000 | 2 KO 25/4-40 | 2 x 5,5 | 2 x 8 | | 45 | 35 | 18 | 300 lt | PN10 | 82.650 TL |
| 080 2343 000 | 2 KO 25/6-55 | 2 x 7,5 | 2 x 10,9 | | 66 | 52 | 31 | 300 lt | PN10 | 97.450 TL |
| 080 2345 000 | 2 KO 25/8-75 | 2 x 10 | 2 x 14,1 | | 92 | 71 | 41 | 500 lt | PN16 | 110.200 TL |
| 080 2347 000 | 2 KO 25/10-110* | 2 x 15 | 2 x 18,5 | | 115 | 90 | 50 | 750 lt | PN16 | 146.200 TL |

**Hidrofor sisteminin 16 bar basıncın üzerine çıkmaması için emniyet şalteri konulmuştur. Bu sistemler için PN 16 denge tankı kullanılabilir.

- 16 bar ve üzeri basınçlar için fleksi hortum önerilmez.
 - Emiş kollektörü dahildir.
 - Durdurma basıncı çalıştırma basıncının minimum 1,5 bar üzerindedir.
 - Ürünün garanti kapsamına girebilmesi için, ilk çalıştırmanın yetkili servislerimizce yapılması gerekmektedir.
 - Hidrofor ekisi kottan emiş yapacak ise firmamızdan bilgi alınır.
 - Tavsiye edilen tank ve bağlantı fleksi fiyatları için firmamız ile iletişime geçiniz.
- *: Yıldız-üçgen geçişi olduğu için panel farklıdır.

KOMPLE PASLANMAZ ÇELİK, SABİT DEVİRLİ, İKİ POMPALI HİDROFORLAR (2KO-ST SERİSİ)



Genel Özellikler

- Elektronik kontrol paneli
- Susuz çalışmaya karşı düşük akım koruması
- Susuz çalıştırmayı önleyen 2. koruma (5 m seviye flatörü)
- Ayarlanabilen alçak ve yüksek akım-gerilim koruması
- Faz sırası ve faz yokluğu koruması
- Arıza durumunda hata adını ekranda okuyabilme
- Pompa hazır devrede ve hata durumlarını ekrandan izleyebilme
- Faz gerilimleri ve motor akımlarını ekranda izleyebilme
- Sıralı çalışma eşleşme özelliği
- Yaylı tip sessiz çekvalf ve beş yollu vana
- Emiş ve basma kollektörü, manometre ve basınç şalteri
- Titreşimi engelleyen lastik takozlu ve fırın boyalı çelik şase

| Pompa Özellikleri | |
|----------------------------|-------------------------|
| Pompa Gövdesi | AISI304 Paslanmaz Çelik |
| Pompa Mili | AISI304 Paslanmaz Çelik |
| Fan ve Difüzör | AISI304 Paslanmaz Çelik |
| Mekanik Salmastra | Karbon / Seramik / NBR |
| Giriş Çıkış Gövdesi | AISI304 Paslanmaz Çelik |
| Sıvı Sıcaklığı | 0 - 100°C |

Not: Özel yataklama sistemi sayesinde uzun süre susuz çalışmaya karşı dayanıklıdır.

Emme ve basma kollektörleri AISI304 paslanmaz çeliktir.

C

| STOK KODU | MODELİ | GÜÇ (HP) | ANMA AKIMI (AMPER) | H | DEBİ (Q) m ³ /h | | | DENGE TANKI | | TAVSİYE EDİLEN TÜKETİCİ FİYATI |
|---|----------------|----------|--------------------|--------------------------|----------------------------|------|------|-------------|--------|--------------------------------|
| | | | | | 2x4 | 2x5 | 2x6 | HACİM | BASINÇ | |
| KO-ST5 SERİSİ İKİ POMPALI HİDROFORLAR (Trifaze) | | | | | | | | | | |
| 087 2141 000 | 2KO-ST5/6-11 | 2x1,5 | 2x2,6 | Çalıştırma Basıncı (mSS) | 48 | 41 | 37 | 100 lt | PN10 | 69.500 TL |
| 087 2143 000 | 2KO-ST5/8-15 | 2x2 | 2x3,4 | | 64 | 55 | 50 | 100 lt | PN10 | 75.500 TL |
| 087 2145 000 | 2KO-ST5/10-22 | 2x3 | 2x4,9 | | 81 | 71 | 62 | 100 lt | PN10 | 83.300 TL |
| 087 2147 000 | 2KO-ST5/12-22 | 2x3 | 2x4,9 | | 95 | 85 | 75 | 100 lt | PN16 | 85.700 TL |
| 087 2148 000 | 2KO-ST5/14-30 | 2x4 | 2x6,2 | | 112 | 101 | 89 | 100 lt | PN16 | 93.400 TL |
| STOK KODU | MODELİ | GÜÇ (HP) | ANMA AKIMI (AMPER) | H | DEBİ (Q) m ³ /h | | | DENGE TANKI | | TAVSİYE EDİLEN TÜKETİCİ FİYATI |
| | | | | | 2x6 | 2x8 | 2x11 | HACİM | BASINÇ | |
| KO-ST8 SERİSİ İKİ POMPALI HİDROFORLAR (Trifaze) | | | | | | | | | | |
| 087 2242 000 | 2KO-ST8/7-30 | 2x3 | 2x6,2 | Çalıştırma Basıncı (mSS) | 68 | 63 | 49 | 100 lt | PN10 | 105.600 TL |
| 087 2243 000 | 2KO-ST8/8-30 | 2x4 | 2x6,2 | | 77 | 72 | 56 | 100 lt | PN10 | 107.500 TL |
| 087 2244 000 | 2KO-ST8/9-40 | 2x5,5 | 2x8 | | 87 | 81 | 63 | 100 lt | PN10 | 118.250 TL |
| 087 2246 000 | 2KO-ST8/11-40 | 2x5,5 | 2x8 | | 106 | 99 | 76 | 200 lt | PN16 | 122.500 TL |
| 087 2247 000 | 2KO-ST8/12-55 | 2x7,5 | 2x10,9 | | 116 | 108 | 83 | 200 lt | PN16 | 138.100 TL |
| 087 2248 000 | 2KO-ST8/14-55 | 2x7,5 | 2x10,9 | | 135 | 126 | 97 | 200 lt | PN16 | 142.000 TL |
| STOK KODU | MODELİ | GÜÇ (HP) | ANMA AKIMI (AMPER) | H | DEBİ (Q) m ³ /h | | | DENGE TANKI | | TAVSİYE EDİLEN TÜKETİCİ FİYATI |
| | | | | | 2x9 | 2x12 | 2x15 | HACİM | BASINÇ | |
| KO-ST12 SERİSİ İKİ POMPALI HİDROFORLAR (Trifaze) | | | | | | | | | | |
| 087 2340 000 | 2KO-ST12/5-30 | 2x4 | 2x6,2 | Çalıştırma Basıncı (mSS) | 57 | 50 | 39 | 200 lt | PN10 | 102.000 TL |
| 087 2341 000 | 2KO-ST12/6-40 | 2x5,5 | 2x8 | | 68 | 60 | 47 | 200 lt | PN10 | 112.800 TL |
| 087 2343 000 | 2KO-ST12/8-55 | 2x7,5 | 2x10,9 | | 91 | 80 | 63 | 200 lt | PN10 | 129.000 TL |
| 087 2344 000 | 2KO-ST12/9-55 | 2x7,5 | 2x10,9 | | 103 | 91 | 72 | 300 lt | PN16 | 131.000 TL |
| 087 2345 000 | 2KO-ST12/10-75 | 2x10 | 2x14,1 | | 115 | 101 | 80 | 300 lt | PN16 | 144.500 TL |
| 087 2347 000 | 2KO-ST12/12-75 | 2x10 | 2x14,1 | | 137 | 121 | 95 | 300 lt | PN16 | 150.500 TL |
| STOK KODU | MODELİ | GÜÇ (HP) | ANMA AKIMI (AMPER) | H | DEBİ (Q) m ³ /h | | | DENGE TANKI | | TAVSİYE EDİLEN TÜKETİCİ FİYATI |
| | | | | | 2x12 | 2x16 | 2x20 | HACİM | BASINÇ | |
| KO-ST16 SERİSİ İKİ POMPALI HİDROFORLAR (Trifaze) | | | | | | | | | | |
| 087 2440 000 | 2KO-ST16/5-55 | 2x7,5 | 2x10,9 | Çalıştırma Basıncı (mSS) | 65 | 58 | 49 | 300 lt | PN10 | 127.200 TL |
| 087 2441 000 | 2KO-ST16/6-55 | 2x7,5 | 2x10,9 | | 75 | 70 | 58 | 300 lt | PN10 | 129.700 TL |
| 087 2442 000 | 2KO-ST16/7-75 | 2x10 | 2x14,1 | | 91 | 80 | 68 | 300 lt | PN10 | 144.100 TL |
| 087 2443 000 | 2KO-ST16/8-75 | 2x10 | 2x14,1 | | 104 | 94 | 79 | 500 lt | PN16 | 146.600 TL |
| 087 2444 000 | 2KO-ST16/9-75 | 2x10 | 2x14,1 | | 117 | 106 | 90 | 500 lt | PN16 | 149.000 TL |
| STOK KODU | MODELİ | GÜÇ (HP) | ANMA AKIMI (AMPER) | H | DEBİ (Q) m ³ /h | | | DENGE TANKI | | TAVSİYE EDİLEN TÜKETİCİ FİYATI |
| | | | | | 2x16 | 2x20 | 2x24 | HACİM | BASINÇ | |
| KO-ST20 SERİSİ İKİ POMPALI HİDROFORLAR (Trifaze) | | | | | | | | | | |
| 087 2540 000 | 2KO-ST20/5-55 | 2x7,5 | 2x10,9 | Çalıştırma Basıncı (mSS) | 62 | 58 | 50 | 500 lt | PN10 | 118.500 TL |
| 087 2542 000 | 2KO-ST20/7-75 | 2x10 | 2x14,1 | | 89 | 82 | 71 | 500 lt | PN10 | 136.200 TL |

- 16 bar ve üzeri basınçlar için fleks hortum önerilmez.
- Emiş kollektörü dahildir.
- Durdurma basıncı çalıştırma basıncının minimum 1,5 bar üzerindedir.
- Ürünün garanti kapsamına girebilmesi için, ilk çalıştırmanın yetkili servislerimizce yapılması gerekmektedir.
- Hidrofor eksi kottan emiş yapacak ise firmamızdan bilgi alın. • Tavsiye edilen tank ve bağlantı fleksi fiyatları için firmamız ile iletişime geçiniz.

SABİT DEVİRLİ, ÜÇ POMPALI HİDROFORLAR
(3 KO SERİSİ)

Genel Özellikler

- Elektronik kontrol paneli
- Susuz çalışmaya karşı düşük akım koruması
- Susuz çalıştırmayı önleyen 2. koruma (5 m seviye flatörü)
- Ayarlanabilen alçak ve yüksek akım-gerilim koruması
- Faz sırası ve faz yokluğu koruması
- Pompa hazır devrede ve hata durumlarını ekrandan izleyebilme
- Faz gerilimleri ve motor akımlarını ekranda izleyebilme
- Arıza durumunda hata adı ile ekranda okuyabilme
- Sıralı çalışma eş yaşlanma özelliği
- Emiş ve basma kollektörü, manometre ve basınç şalteri
- Yaıllı tip sessiz paslanmaz geri tepme ventili
- Titreşimi engelleyen lastik takozlu ve fırın boyalı çelik şase

Pompa Özellikleri

| | |
|-----------------------|------------------------|
| Gövde ve Mil | Paslanmaz Çelik |
| Fan ve Difüzörler | Norly |
| Mekanik Salmastra | Karbon / Seramik / NBR |
| Giriş - Çıkış Gövdesi | Pik Döküm |

Not: Özel yataklama sistemi sayesinde uzun süre susuz çalışmaya karşı dayanıklıdır. Emiş kollektörü dahildir. Bağlantı fleksi ve dengeleme tankı hariçtir.

| STOK KODU | MODELİ | GÜÇ (HP) | ANMA AKIMI (AMPER) | BASINÇ | DEBİ (Q) m³/h | | | DENGE TANKI | | TAVSİYE EDİLEN TÜKETİCİ FİYATI |
|-----------|--------|----------|--------------------|--------|---------------|------|------|-------------|--------|--------------------------------|
| | | | | | 3x9 | 3x12 | 3x15 | HACİM | BASINÇ | |

KO 10 SERİSİ ÜÇ POMPALI HİDROFORLAR (Trifaze)

| STOK KODU | MODELİ | GÜÇ (HP) | ANMA AKIMI (AMPER) | BASINÇ | Hm(mSS) | DEBİ (Q) m³/h | | | DENGE TANKI | | TAVSİYE EDİLEN TÜKETİCİ FİYATI |
|---------------|---------------|----------|--------------------|--------|---------|---------------|------|--------|-------------|------------|--------------------------------|
| | | | | | | 3x9 | 3x12 | 3x15 | HACİM | BASINÇ | |
| 080 3142 000 | 3 KO 10/5-22 | 3 x 3 | 3 x 4,9 | | 61 | 48 | 27 | 200 lt | PN10 | 93.300 TL | |
| 080 3144 000S | 3 KO 10/S7-22 | 3 x 3 | 3 x 4,9 | | 74 | 56 | 38 | 200 lt | PN10 | 96.100 TL | |
| 080 3144 000 | 3 KO 10/7-30 | 3 x 4 | 3 x 6,2 | | 86 | 66 | 39 | 300 lt | PN16 | 103.500 TL | |
| 080 3146 000 | 3 KO 10/9-40 | 3 x 5,5 | 3 x 8 | | 110 | 85 | 51 | 300 lt | PN16 | 110.500 TL | |
| 080 3147 000 | 3 KO 10/10-40 | 3 x 5,5 | 3 x 8 | | 125 | 95 | 59 | 300 lt | PN 16 | 123.600 TL | |
| 080 3148 000 | 3 KO 10/12-55 | 3 x 7,5 | 3 x 10,9 | | 153 | 122 | 81 | 300 lt | PN25** | 153.300 TL | |

| STOK KODU | MODELİ | GÜÇ (HP) | ANMA AKIMI (AMPER) | BASINÇ | Hm(mSS) | DEBİ (Q) m³/h | | | DENGE TANKI | | TAVSİYE EDİLEN TÜKETİCİ FİYATI |
|-----------|--------|----------|--------------------|--------|---------|---------------|------|------|-------------|--------|--------------------------------|
| | | | | | | 3x12 | 3x15 | 3x18 | HACİM | BASINÇ | |

KO 15 SERİSİ ÜÇ POMPALI HİDROFORLAR (Trifaze)

| STOK KODU | MODELİ | GÜÇ (HP) | ANMA AKIMI (AMPER) | BASINÇ | Hm(mSS) | DEBİ (Q) m³/h | | | DENGE TANKI | | TAVSİYE EDİLEN TÜKETİCİ FİYATI |
|--------------|---------------|----------|--------------------|--------|---------|---------------|------|--------|-------------|------------|--------------------------------|
| | | | | | | 3x12 | 3x15 | 3x18 | HACİM | BASINÇ | |
| 080 3241 000 | 3 KO 15/4-22 | 3 x 3 | 3 x 4,9 | | 51 | 42 | 30 | 200 lt | PN10 | 92.100 TL | |
| 080 3242 000 | 3 KO 15/5-30 | 3 x 4 | 3 x 6,2 | | 64 | 53 | 37 | 200 lt | PN10 | 102.250 TL | |
| 080 3243 000 | 3 KO 15/6-40 | 3 x 5,5 | 3 x 8 | | 77 | 64 | 45 | 300 lt | PN10 | 117.000 TL | |
| 080 3244 000 | 3 KO 15/7-40 | 3 x 5,5 | 3 x 8 | | 90 | 79 | 56 | 300 lt | PN 16 | 117.400 TL | |
| 080 3245 000 | 3 KO 15/8-55 | 3 x 7,5 | 3 x 10,9 | | 107 | 90 | 67 | 300 lt | PN16 | 141.750 TL | |
| 080 3246 000 | 3 KO 15/9-55 | 3 x 7,5 | 3 x 10,9 | | 120 | 102 | 73 | 300 lt | PN16 | 143.200 TL | |
| 080 3248 000 | 3 KO 15/12-75 | 3 x 10 | 3 x 14,1 | | 161 | 137 | 95 | 500 lt | PN25** | 165.700 TL | |

| STOK KODU | MODELİ | GÜÇ (HP) | ANMA AKIMI (AMPER) | BASINÇ | Hm(mSS) | DEBİ (Q) m³/h | | | DENGE TANKI | | TAVSİYE EDİLEN TÜKETİCİ FİYATI |
|-----------|--------|----------|--------------------|--------|---------|---------------|------|------|-------------|--------|--------------------------------|
| | | | | | | 3x18 | 3x24 | 3x30 | HACİM | BASINÇ | |

KO 25 SERİSİ ÜÇ POMPALI HİDROFORLAR (Trifaze)

| STOK KODU | MODELİ | GÜÇ (HP) | ANMA AKIMI (AMPER) | BASINÇ | Hm(mSS) | DEBİ (Q) m³/h | | | DENGE TANKI | | TAVSİYE EDİLEN TÜKETİCİ FİYATI |
|--------------|-----------------|----------|--------------------|--------|---------|---------------|------|--------|-------------|------------|--------------------------------|
| | | | | | | 3x18 | 3x24 | 3x30 | HACİM | BASINÇ | |
| 080 3340 000 | 3 KO 25/3-30 | 3 x 4 | 3 x 6,2 | | 33 | 24 | 11 | 200 lt | PN10 | 104.350 TL | |
| 080 3341 000 | 3 KO 25/4-40 | 3 x 5,5 | 3 x 8 | | 45 | 35 | 18 | 300 lt | PN10 | 119.350 TL | |
| 080 3343 000 | 3 KO 25/6-55 | 3 x 7,5 | 3 x 10,9 | | 66 | 52 | 31 | 300 lt | PN10 | 145.500 TL | |
| 080 3345 000 | 3 KO 25/8-75 | 3 x 10 | 3 x 14,1 | | 92 | 71 | 41 | 500 lt | PN16 | 164.600 TL | |
| 080 3347 000 | 3 KO 25/10-110* | 3 x 15 | 3 x 18,5 | | 115 | 90 | 50 | 750 lt | PN16 | 214.850 TL | |

**Hidrofor sisteminin 16 bar basıncın üzerine çıkmaması için emniyet şalteri konulmuştur. Bu sistemler için PN 16 denge tankı kullanılabilir.

- 16 bar ve üzeri basınçlar için fleksi hortum önerilmez.
- Emiş kollektörü dahildir.
- Durdurma basıncı çalışma basıncının minimum 1,5 bar üzerindedir.
- Ürünün garanti kapsamına girebilmesi için, ilk çalıştırmanın yetkili servislerimizce yapılması gerekmektedir.
- Hidrofor eksi kottan emiş yapacak ise firmamızdan bilgi alınız.
- Tavsiye edilen tank ve bağlantı fleksi fiyatları için firmamız ile iletişime geçiniz.
- *: Yıldız-üçgen geçişi olduğu için panel farklıdır.

KOMPLE PASLANMAZ ÇELİK, SABİT DEVİRLİ, ÜÇ POMPALI HİDROFORLAR (3KO-ST SERİSİ)



Genel Özellikler

- Elektronik kontrol paneli
- Susuz çalışmaya karşı düşük akım koruması
- Susuz çalıştırmayı önleyen 2. koruma (5 m seviye flatörü)
- Ayarlanabilen alçak ve yüksek akım-gerilim koruması
- Faz sırası ve faz yokluğu koruması
- Arıza durumunda hata adı ile ekranda okuyabilme
- Pompa hazır devrede ve hata durumlarını ekrandan izleyebilme
- Faz gerilimleri ve motor akımlarını ekranda izleyebilme
- Sıralı çalışma eş yaşlanma özelliği
- Yaylı tip sessiz çekvalf ve beş yollu vana
- Emiş ve basma kollektörü, manometre ve basınç galteri
- Titreşimi engelleyen lastik takozlu ve fırın boyalı çelik şase

Pompa Özellikleri

| | |
|---------------------|-------------------------|
| Pompa Gövdesi | AISI304 Paslanmaz Çelik |
| Pompa Mili | AISI304 Paslanmaz Çelik |
| Fan ve Difüzör | AISI304 Paslanmaz Çelik |
| Mekanik Salmastra | Karbon / Seramik / NBR |
| Giriş Çıkış Gövdesi | AISI304 Paslanmaz Çelik |
| Sıvı Sıcaklığı | 0 - 100°C |

Not: Özel yataklama sistemi sayesinde uzun süre susuz çalışmaya karşı dayanıklıdır.

Emme ve basma kollektörleri AISI304 paslanmaz çeliktir.

C

| STOK KODU | MODELİ | GÜÇ (HP) | ANMA AKIMI (AMPER) | H | DEBİ (Q) m ³ /h | | | DENGE TANKI | | TAVSİYE EDİLEN TÜKETİCİ FİYATI |
|--|----------------|----------|--------------------|--------------------------|----------------------------|------|--------|-------------|------------|--------------------------------|
| | | | | | 3x4 | 3x5 | 3x6 | HACİM | BASINÇ | |
| KO-ST5 SERİSİ ÜÇ POMPALI HİDROFORLAR (Trifaze) | | | | | | | | | | |
| 087 3141 000 | 3KO-ST5/6-11 | 3x1,5 | 3x2,6 | Çalıştırma Basıncı (mSS) | 48 | 41 | 37 | 100 lt | PN10 | 101.700 TL |
| 087 3143 000 | 3KO-ST5/8-15 | 3x2 | 3x3,4 | | 64 | 55 | 50 | 100 lt | PN10 | 110.600 TL |
| 087 3145 000 | 3KO-ST5/10-22 | 3x3 | 3x3,4 | | 81 | 71 | 62 | 100 lt | PN10 | 122.300 TL |
| 087 3147 000 | 3KO-ST5/12-22 | 3x3 | 3x5 | | 95 | 85 | 75 | 100 lt | PN16 | 126.000 TL |
| 087 3148 000 | 3KO-ST5/14-30 | 3x4 | 3x6,2 | | 112 | 101 | 89 | 100 lt | PN16 | 137.500 TL |
| STOK KODU | MODELİ | GÜÇ (HP) | ANMA AKIMI (AMPER) | H | DEBİ (Q) m ³ /h | | | DENGE TANKI | | TAVSİYE EDİLEN TÜKETİCİ FİYATI |
| | | | | | 3x6 | 3x8 | 3x11 | HACİM | BASINÇ | |
| KO-ST8 SERİSİ ÜÇ POMPALI HİDROFORLAR (Trifaze) | | | | | | | | | | |
| 087 3242 000 | 3KO-ST8/7-30 | 3x3 | 3x5 | Çalıştırma Basıncı (mSS) | 68 | 63 | 49 | 100 lt | PN10 | 153.300 TL |
| 087 3243 000 | 3KO-ST8/8-30 | 3x4 | 3x6,2 | | 77 | 72 | 56 | 100 lt | PN10 | 156.250 TL |
| 087 3244 000 | 3KO-ST8/9-40 | 3x5,5 | 3x8 | | 87 | 81 | 63 | 100 lt | PN10 | 172.300 TL |
| 087 3246 000 | 3KO-ST8/11-40 | 3x5,5 | 3x8 | | 106 | 99 | 76 | 200 lt | PN16 | 178.700 TL |
| 087 3247 000 | 3KO-ST8/12-55 | 3x7,5 | 3x10,9 | | 116 | 108 | 83 | 200 lt | PN16 | 202.100 TL |
| 087 3248 000 | 3KO-ST8/14-55 | 3x7,5 | 3x10,9 | 135 | 126 | 97 | 200 lt | PN16 | 208.000 TL | |
| STOK KODU | MODELİ | GÜÇ (HP) | ANMA AKIMI (AMPER) | H | DEBİ (Q) m ³ /h | | | DENGE TANKI | | TAVSİYE EDİLEN TÜKETİCİ FİYATI |
| | | | | | 3x9 | 3x12 | 3x15 | HACİM | BASINÇ | |
| KO-ST12 SERİSİ ÜÇ POMPALI HİDROFORLAR (Trifaze) | | | | | | | | | | |
| 087 3340 000 | 3KO-ST12/5-30 | 3x4 | 3x6,2 | Çalıştırma Basıncı (mSS) | 57 | 50 | 39 | 200 lt | PN10 | 148.000 TL |
| 087 3341 000 | 3KO-ST12/6-40 | 3x5,5 | 3x8 | | 68 | 60 | 47 | 200 lt | PN10 | 164.200 TL |
| 087 3343 000 | 3KO-ST12/8-55 | 3x7,5 | 3x10,9 | | 91 | 80 | 63 | 200 lt | PN10 | 188.300 TL |
| 087 3344 000 | 3KO-ST12/9-55 | 3x7,5 | 3x10,9 | | 103 | 91 | 72 | 300 lt | PN16 | 191.300 TL |
| 087 3345 000 | 3KO-ST12/10-75 | 3x10 | 3x14,1 | | 115 | 101 | 80 | 300 lt | PN16 | 211.700 TL |
| 087 3347 000 | 3KO-ST12/12-75 | 3x10 | 3x14,1 | 137 | 121 | 95 | 300 lt | PN16 | 220.700 TL | |
| STOK KODU | MODELİ | GÜÇ (HP) | ANMA AKIMI (AMPER) | H | DEBİ (Q) m ³ /h | | | DENGE TANKI | | TAVSİYE EDİLEN TÜKETİCİ FİYATI |
| | | | | | 3x12 | 3x16 | 3x20 | HACİM | BASINÇ | |
| KO-ST16 SERİSİ ÜÇ POMPALI HİDROFORLAR (Trifaze) | | | | | | | | | | |
| 087 3440 000 | 3KO-ST16/5-55 | 3x7,5 | 3x10,9 | Çalıştırma Basıncı (mSS) | 65 | 58 | 49 | 300 lt | PN10 | 185.000 TL |
| 087 3441 000 | 3KO-ST16/6-55 | 3x7,5 | 3x10,9 | | 75 | 70 | 58 | 300 lt | PN10 | 188.800 TL |
| 087 3442 000 | 3KO-ST16/7-75 | 3x10 | 3x14,1 | | 91 | 80 | 68 | 300 lt | PN10 | 210.500 TL |
| 087 3443 000 | 3KO-ST16/8-75 | 3x10 | 3x14,1 | | 104 | 94 | 79 | 500 lt | PN16 | 214.250 TL |
| 087 3444 000 | 3KO-ST16/9-75 | 3x10 | 3x14,1 | | 117 | 106 | 90 | 500 lt | PN16 | 218.000 TL |
| STOK KODU | MODELİ | GÜÇ (HP) | ANMA AKIMI (AMPER) | H | DEBİ (Q) m ³ /h | | | DENGE TANKI | | TAVSİYE EDİLEN TÜKETİCİ FİYATI |
| | | | | | 3x16 | 3x20 | 3x24 | HACİM | BASINÇ | |
| KO-ST20 SERİSİ ÜÇ POMPALI HİDROFORLAR (Trifaze) | | | | | | | | | | |
| 087 3540 000 | 3KO-ST20/5-55 | 3x7,5 | 3x10,9 | Çalıştırma Basıncı (mSS) | 62 | 58 | 50 | 500 lt | PN10 | 187.600 TL |
| 087 3542 000 | 3KO-ST20/7-75 | 3x10 | 3x14,1 | | 89 | 82 | 71 | 500 lt | PN10 | 214.100 TL |

- 16 bar ve üzeri basınçlar için fleks hortum önerilmez.
- Emiş kollektörü dahildir.
- Durdurma basıncı çalışma basıncının minimum 1,5 bar üzerindedir.
- Ürünün garanti kapsamına girebilmesi için, ilk çalıştırmanın yetkili servislerimizce yapılması gerekmektedir.
- Hidrofor ekisi kottan emiş yapacak ise firmamızdan bilgi alınır.
- Tavsiye edilen tank ve bağlantı fleksi fiyatları için firmamız ile iletişime geçiniz.

FREKANS KONTROLLÜ, TEK POMPALI HİDROFORLAR (1 HF KO SERİSİ)



Genel Özellikler

- Sabit basınçta değişken debi ile su tüketimi
- Çek valfin neden olduğu seslere son
- Kaviteyonun neden olduğu tesisatı rahatsızlıklarına son
- Enerji tasarrufu
- Sessiz çalışma
- Frekans invertörü sayesinde, yumuşak kalkış ve duruş ile mekanik zorlanmalara karşı yüksek mukavemet ve çok daha uzun ömür
- Düşük akım koruması sayesinde susuz çalışmaya karşı koruma
- Susuz çalıştırmayı önleyen 2. koruma (5 m seviye flatörü)

Pompa Özellikleri

| | |
|------------------------------|------------------------|
| Gövde ve Mil | Paslanmaz Çelik |
| Fan ve Difüzörler | Norly |
| Mekanik Salmastra | Karbon / Seramik / NBR |
| Giriş - Çıkış Gövdesi | Pik Döküm |

Not: Özel yataklama sistemi sayesinde uzun süre susuz çalışmaya karşı dayanıklıdır. Bağlantı fleksi ve dengeleme tankı hariçtir.

| STOK KODU | MODELİ | GÜÇ (HP) | ANMA AKIMI (AMPER) | BASINÇ | DEBİ (Q) m³/h | | | DENGE TANKI | | TAVSİYE EDİLEN TÜKETİCİ FİYATI |
|---------------|------------------|----------|--------------------|---------|---------------|---------------|------|-------------|-------------|--------------------------------|
| | | | | | 1x3 | 1x4 | 1x5 | HACİM | BASINÇ | |
| 079 1191 000 | 1 HF KO 4/4-0,75 | 1 | 1,8 | Hm(mSS) | 41 | 36 | 26 | 100 lt | PN10 | 41.250 TL |
| 079 1193 000 | 1 HF KO 4/6-11 | 1,5 | 2,6 | | 57 | 50 | 40 | 100 lt | PN10 | 42.350 TL |
| 079 1194 000 | 1 HF KO 4/7-11 | 1,5 | 2,6 | | 66 | 59 | 47 | 100 lt | PN10 | 43.300 TL |
| 079 1195 000 | 1 HF KO 4/8-15 | 2 | 3,4 | | 78 | 70 | 56 | 100 lt | PN10 | 45.200 TL |
| 079 1196 000 | 1 HF KO 4/9-22 | 3 | 4,9 | | 89 | 80 | 66 | 100 lt | PN10 | 48.700 TL |
| STOK KODU | MODELİ | GÜÇ (HP) | ANMA AKIMI (AMPER) | BASINÇ | DEBİ (Q) m³/h | | | DENGE TANKI | | TAVSİYE EDİLEN TÜKETİCİ FİYATI |
| | | | | | 1x4 | 1x5 | 1x6 | HACİM | BASINÇ | |
| 079 1293 000 | 1 HF KO 7/6-11 | 1,5 | 2,6 | Hm(mSS) | 61 | 58 | 50 | 100 lt | PN10 | 42.700 TL |
| 079 1294 000 | 1 HF KO 7/7-15 | 2 | 3,4 | | 71 | 68 | 59 | 100 lt | PN10 | 45.300 TL |
| 079 1295 000 | 1 HF KO 7/8-22 | 3 | 4,9 | | 81 | 78 | 69 | 100 lt | PN10 | 48.800 TL |
| 079 1296 000 | 1 HF KO 7/9-30 | 4 | 6,2 | | 95 | 88 | 78 | 100 lt | PN16 | 57.200 TL |
| 079 1297 000 | 1 HF KO 7/10-30 | 4 | 6,2 | | 104 | 97 | 85 | 100 lt | PN16 | 57.500 TL |
| STOK KODU | MODELİ | GÜÇ (HP) | ANMA AKIMI (AMPER) | BASINÇ | DEBİ (Q) m³/h | | | DENGE TANKI | | TAVSİYE EDİLEN TÜKETİCİ FİYATI |
| | | | | | 1x9 | 1x12 | 1x15 | HACİM | BASINÇ | |
| 080 1192 000 | 1 HF KO 10/5-22 | 3 | 4,9 | Hm(mSS) | 61 | 48 | 27 | 100 lt | PN10 | 51.000 TL |
| 080 1194 000S | 1 HF KO 10/S7-22 | 3 | 4,9 | | 74 | 56 | 38 | 100 lt | PN10 | 52.000 TL |
| 080 1194 000 | 1 HF KO 10/7-30 | 4 | 6,2 | | 86 | 66 | 39 | 100 lt | PN16 | 60.200 TL |
| 080 1196 000 | 1 HF KO 10/9-40 | 5,5 | 8 | | 110 | 85 | 51 | 100 lt | PN16 | 67.200 TL |
| 080 1197 000 | 1 HF KO 10/10-40 | 5,5 | 8 | | 125 | 95 | 59 | 100 lt | PN 16 | 67.700 TL |
| 080 1198 000 | 1 HF KO 10/12-55 | 7,5 | 10,9 | | 153 | 122 | 81 | 100 lt | PN25** | 78.400 TL |
| STOK KODU | MODELİ | GÜÇ (HP) | ANMA AKIMI (AMPER) | BASINÇ | DEBİ (Q) m³/h | | | DENGE TANKI | | TAVSİYE EDİLEN TÜKETİCİ FİYATI |
| | | | | | 1x12 | 1x15 | 1x18 | HACİM | BASINÇ | |
| 080 1291 000 | 1 HF KO 15/4-22 | 3 | 4,9 | Hm(mSS) | 51 | 42 | 30 | 100 lt | PN10 | 50.350 TL |
| 080 1292 000 | 1 HF KO 15/5-30 | 4 | 6,2 | | 64 | 53 | 37 | 100 lt | PN10 | 60.100 TL |
| 080 1293 000 | 1 HF KO 15/6-40 | 5,5 | 8 | | 77 | 64 | 45 | 100 lt | PN10 | 65.500 TL |
| 080 1294 000 | 1 HF KO 15/7-40 | 5,5 | 8 | | 90 | 79 | 56 | 100 lt | PN 16 | 65.900 TL |
| 080 1295 000 | 1 HF KO 15/8-55 | 7,5 | 10,9 | | 107 | 90 | 67 | 100 lt | PN16 | 76.200 TL |
| 080 1296 000 | 1 HF KO 15/9-55 | 7,5 | 10,9 | | 120 | 102 | 73 | 100 lt | PN16 | 78.400 TL |
| 080 1298 000 | 1 HF KO 15/12-75 | 10 | 14,1 | | 161 | 137 | 95 | 100 lt | PN25** | 87.500 TL |
| STOK KODU | MODELİ | GÜÇ (HP) | ANMA AKIMI (AMPER) | | BASINÇ | DEBİ (Q) m³/h | | | DENGE TANKI | |
| | | | | 1x18 | | 1x24 | 1x30 | HACİM | BASINÇ | |
| 080 1390 000 | 1 HF KO 25/3-30 | 4 | 6,2 | Hm(mSS) | 33 | 24 | 11 | 100 lt | PN10 | 62.200 TL |
| 080 1391 000 | 1 HF KO 25/4-40 | 5,5 | 8 | | 45 | 35 | 18 | 100 lt | PN10 | 69.000 TL |
| 080 1393 000 | 1 HF KO 25/6-55 | 7,5 | 10,9 | | 66 | 52 | 31 | 100 lt | PN10 | 79.000 TL |
| 080 1395 000 | 1 HF KO 25/8-75 | 10 | 14,1 | | 92 | 71 | 41 | 100 lt | PN16 | 91.600 TL |
| STOK KODU | MODELİ | GÜÇ (HP) | ANMA AKIMI (AMPER) | BASINÇ | DEBİ (Q) m³/h | | | DENGE TANKI | | TAVSİYE EDİLEN TÜKETİCİ FİYATI |
| | | | | | 1x25 | 1x30 | 1x35 | HACİM | BASINÇ | |
| 080 1490 000 | 1 HF KO 35/3-55 | 7,5 | 10,9 | Hm(mSS) | 50 | 40 | 33 | 100 lt | PN10 | 75.300 TL |
| 080 1491 000 | 1 HF KO 35/4-75 | 10 | 14,1 | | 64 | 55 | 40 | 100 lt | PN10 | 85.150 TL |

**Hidrofor sisteminin 16 bar basıncın üzerine çıkmaması için emniyet şalteri konulmuştur. Bu sistemler için PN 16 denge tankı kullanılabilir.

- 16 bar ve üzeri basınçlar için fleks hortum önerilmez.
- Durdurma basıncı çalıştırma basıncının minimum 1,5 bar üzerindedir.
- Ürünün garanti kapsamına girebilmesi için, ilk çalıştırmanın yetkili servislerimizce yapılması gerekmektedir.
- Hidrofor ekisi kottan emiş yapacak ise firmamızdan bilgi alınır.
- Tavsiye edilen tank ve bağlantı fleksi fiyatları için firmamız ile iletişime geçiniz.

FREKANS KONTROLLÜ, İKİ POMPALI HİDROFORLAR (2 HF KO SERİSİ)



Genel Özellikler

- Her pompa bireysel olarak frekans invertörlüdür
- Azami verim ve konfor
- Eş zamanlı çalışma
- Sabit basınçta değişken debi ile su tüketimi
- Çek valfin neden olduğu seslere son
- Kaviteasyonun neden olduğu su tesisatı rahatsızlıklarına son
- Enerji tasarrufu
- Son derece sessiz çalışma
- Frekans invertörü sayesinde, yumuşak kalkış ve duruş ile mekanik zorlanmalara karşı yüksek mukavemet ve çok daha uzun ömür
- Düşük akım koruması sayesinde susuz çalışmaya karşı koruma
- Susuz çalıştırmayı önleyen 2. koruma (5 m seviye flatörü)

Pompa Özellikleri

| | |
|------------------------------|------------------------|
| Gövde ve Mil | Paslanmaz Çelik |
| Fan ve Difüzörler | Norly |
| Mekanik Salmastra | Karbon / Seramik / NBR |
| Giriş - Çıkış Gövdesi | Pik Döküm |

Not: Özel yataklama sistemi sayesinde uzun süre susuz çalışmaya karşı dayanıklıdır. Bağlantı fleksi ve dengeleme tankı hariçtir.

C

| STOK KODU | MODELİ | GÜÇ (HP) | ANMA AKIMI (AMPER) | BASINÇ | DEBİ (Q) m ³ /h | | | DENGE TANKI | | TAVSİYE EDİLEN TÜKETİCİ FİYATI |
|--------------|------------------|----------|--------------------|---------|----------------------------|-----|-----|-------------|--------|--------------------------------|
| | | | | | 2x3 | 2x4 | 2x5 | HACİM | BASINÇ | |
| 079 2191 000 | 2 HF KO 4/4-0,75 | 2x1 | 2x1,8 | Hm(mSS) | 41 | 36 | 26 | 100 lt | PN10 | 78.000 TL |
| 079 2193 000 | 2 HF KO 4/6-11 | 2x1,5 | 2x2,6 | | 57 | 50 | 40 | 100 lt | PN10 | 80.800 TL |
| 079 2194 000 | 2 HF KO 4/7-11 | 2x1,5 | 2x2,6 | | 66 | 59 | 47 | 100 lt | PN10 | 81.350 TL |
| 079 2195 000 | 2 HF KO 4/8-15 | 2x2 | 2x3,4 | | 78 | 70 | 56 | 100 lt | PN10 | 85.300 TL |
| 079 2196 000 | 2 HF KO 4/9-22 | 2x3 | 2x4,9 | | 89 | 80 | 66 | 100 lt | PN10 | 90.800 TL |

| STOK KODU | MODELİ | GÜÇ (HP) | ANMA AKIMI (AMPER) | BASINÇ | DEBİ (Q) m ³ /h | | | DENGE TANKI | | TAVSİYE EDİLEN TÜKETİCİ FİYATI |
|--------------|-----------------|----------|--------------------|---------|----------------------------|-----|-----|-------------|--------|--------------------------------|
| | | | | | 2x4 | 2x5 | 2x6 | HACİM | BASINÇ | |
| 079 2293 000 | 2 HF KO 7/6-11 | 2x1,5 | 2x2,6 | Hm(mSS) | 61 | 58 | 50 | 100 lt | PN10 | 81.750 TL |
| 079 2294 000 | 2 HF KO 7/7-15 | 2x2 | 2x3,4 | | 71 | 68 | 59 | 100 lt | PN10 | 86.900 TL |
| 079 2295 000 | 2 HF KO 7/8-22 | 2x3 | 2x4,9 | | 81 | 78 | 69 | 100 lt | PN10 | 93.200 TL |
| 079 2296 000 | 2 HF KO 7/9-30 | 2x4 | 2x6,2 | | 95 | 88 | 78 | 100 lt | PN16 | 105.750 TL |
| 079 2297 000 | 2 HF KO 7/10-30 | 2x4 | 2x6,2 | | 104 | 97 | 85 | 100 lt | PN16 | 106.000 TL |

| STOK KODU | MODELİ | GÜÇ (HP) | ANMA AKIMI (AMPER) | BASINÇ | DEBİ (Q) m ³ /h | | | DENGE TANKI | | TAVSİYE EDİLEN TÜKETİCİ FİYATI |
|---------------|------------------|----------|--------------------|---------|----------------------------|------|------|-------------|--------|--------------------------------|
| | | | | | 2x9 | 2x12 | 2x15 | HACİM | BASINÇ | |
| 080 2192 000 | 2 HF KO-10/5-22 | 2 x 3 | 2 x 4,9 | Hm(mSS) | 61 | 48 | 27 | 100 lt | PN10 | 100.000 TL |
| 080 2194 000S | 2 HF KO-10/S7-22 | 2 x 3 | 2 x 4,9 | | 74 | 56 | 38 | 100 lt | PN10 | 102.000 TL |
| 080 2194 000 | 2 HF KO-10/7-30 | 2 x 4 | 2 x 6,2 | | 86 | 66 | 39 | 100 lt | PN16 | 116.800 TL |
| 080 2196 000 | 2 HF KO-10/9-40 | 2 x 5,5 | 2 x 8 | | 110 | 85 | 51 | 100 lt | PN16 | 128.800 TL |
| 080 2197 000 | 2 HF KO 10/10-40 | 2 x 5,5 | 2 x 8 | | 125 | 95 | 59 | 100 lt | PN 16 | 134.800 TL |
| 080 2198 000 | 2 HF KO-10/12-55 | 2 x 7,5 | 2 x 10,9 | | 153 | 122 | 81 | 100 lt | PN25** | 156.750 TL |

| STOK KODU | MODELİ | GÜÇ (HP) | ANMA AKIMI (AMPER) | BASINÇ | DEBİ (Q) m ³ /h | | | DENGE TANKI | | TAVSİYE EDİLEN TÜKETİCİ FİYATI |
|--------------|------------------|----------|--------------------|---------|----------------------------|------|------|-------------|--------|--------------------------------|
| | | | | | 2x12 | 2x15 | 2x18 | HACİM | BASINÇ | |
| 080 2291 000 | 2 HF KO 15/4-22 | 2 x 3 | 2 x 4,9 | Hm(mSS) | 51 | 42 | 30 | 100 lt | PN10 | 100.200 TL |
| 080 2292 000 | 2 HF KO 15/5-30 | 2 x 4 | 2 x 6,2 | | 64 | 53 | 37 | 100 lt | PN10 | 120.000 TL |
| 080 2293 000 | 2 HF KO 15/6-40 | 2 x 5,5 | 2 x 8 | | 77 | 64 | 45 | 100 lt | PN10 | 132.200 TL |
| 080 2294 000 | 2 HF KO 15/7-40 | 2 x 5,5 | 2 x 8 | | 90 | 79 | 56 | 100 lt | PN16 | 133.000 TL |
| 080 2295 000 | 2 HF KO 15/8-55 | 2 x 7,5 | 2 x 10,9 | | 107 | 90 | 67 | 100 lt | PN16 | 153.000 TL |
| 080 2296 000 | 2 HF KO 15/9-55 | 2 x 7,5 | 2 x 10,9 | | 120 | 102 | 73 | 100 lt | PN16 | 154.000 TL |
| 080 2298 000 | 2 HF KO 15/12-75 | 2 x 10 | 2 x 14,1 | | 161 | 137 | 95 | 100 lt | PN25** | 174.900 TL |

| STOK KODU | MODELİ | GÜÇ (HP) | ANMA AKIMI (AMPER) | BASINÇ | DEBİ (Q) m ³ /h | | | DENGE TANKI | | TAVSİYE EDİLEN TÜKETİCİ FİYATI |
|--------------|-----------------|----------|--------------------|---------|----------------------------|------|------|-------------|--------|--------------------------------|
| | | | | | 2x18 | 2x24 | 2x30 | HACİM | BASINÇ | |
| 080 2390 000 | 2 HF KO 25/3-30 | 2 x 4 | 2 x 6,2 | Hm(mSS) | 33 | 24 | 11 | 100 lt | PN10 | 121.000 TL |
| 080 2391 000 | 2 HF KO 25/4-40 | 2 x 5,5 | 2 x 8 | | 45 | 35 | 18 | 100 lt | PN10 | 134.750 TL |
| 080 2393 000 | 2 HF KO 25/6-55 | 2 x 7,5 | 2 x 10,9 | | 66 | 52 | 31 | 100 lt | PN10 | 156.000 TL |
| 080 2395 000 | 2 HF KO 25/8-75 | 2 x 10 | 2 x 14,1 | | 92 | 71 | 41 | 100 lt | PN16 | 169.900 TL |

| STOK KODU | MODELİ | GÜÇ (HP) | ANMA AKIMI (AMPER) | BASINÇ | DEBİ (Q) m ³ /h | | | DENGE TANKI | | TAVSİYE EDİLEN TÜKETİCİ FİYATI |
|--------------|-----------------|----------|--------------------|---------|----------------------------|------|------|-------------|--------|--------------------------------|
| | | | | | 2x25 | 2x30 | 2x35 | HACİM | BASINÇ | |
| 080 2490 000 | 2 HF KO 35/3-55 | 2 x 7,5 | 2 x 10,9 | Hm(mSS) | 50 | 40 | 33 | 100 lt | PN10 | 154.000 TL |
| 080 2491 000 | 2 HF KO 35/4-75 | 2 x 10 | 2 x 14,1 | | 64 | 55 | 40 | 100 lt | PN10 | 176.250 TL |

**Hidrofor sisteminin 16 bar basıncın üzerine çıkmaması için emniyet şalteri konulmuştur. Bu sistemler için PN 16 denge tankı kullanılabilir.

- 16 bar ve üzeri basınçlar için fleks hortum önerilmez.
- Durdurma basıncı çalıştırma basıncının minimum 1,5 bar üzerindedir.
- Emiş kollektörü dahildir.
- Ürünün garanti kapsamına girebilmesi için, ilk çalıştırmanın yetkili servislerimizce yapılması gerekmektedir.
- Hidrofor ekisi kottan emiş yapacak ise firmamızdan bilgi alınız.
- Tavsiye edilen tank ve bağlantı fleksi fiyatları için firmamız ile iletişime geçiniz.

KO SERİSİ POMPA HİDROLİK PERFORMANS EĞRİLERİ

KO 4 Serisi

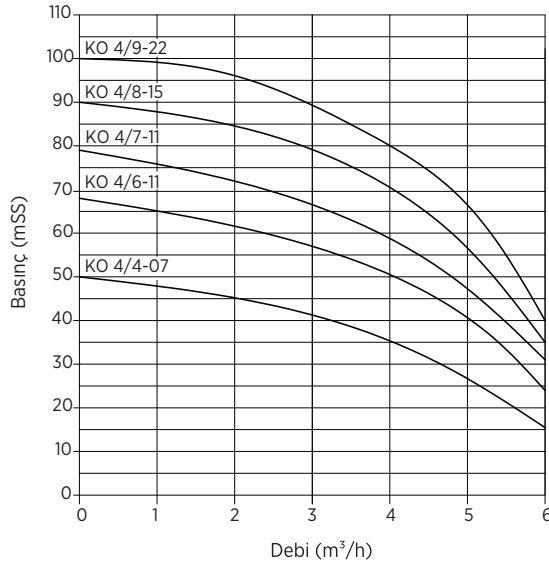

KO 7 Serisi

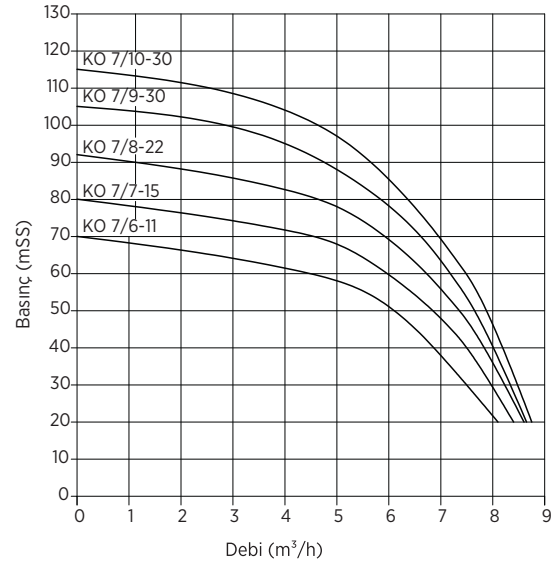

KO 10 Serisi

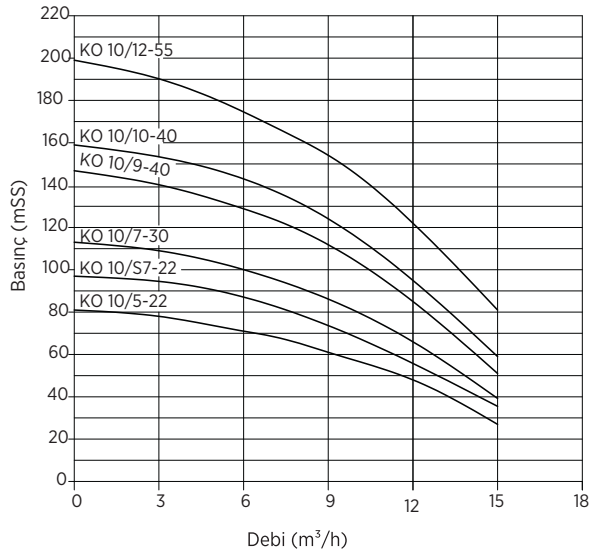

KO 15 Serisi

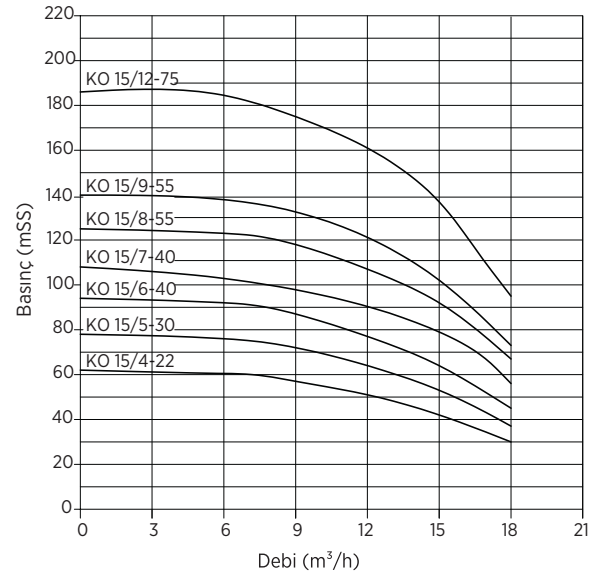

KO 25 Serisi

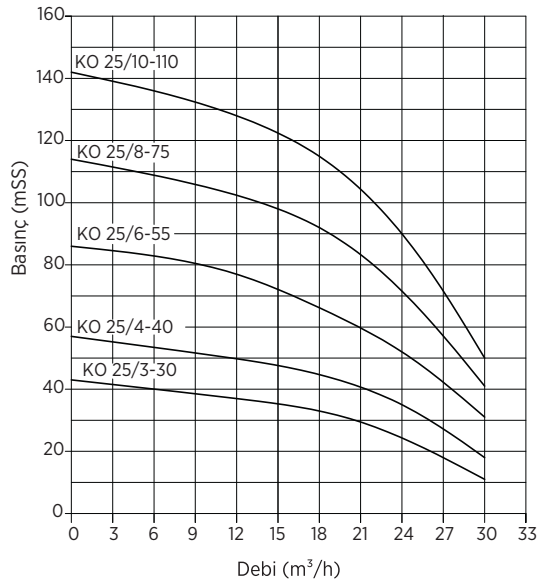

KO 35 Serisi

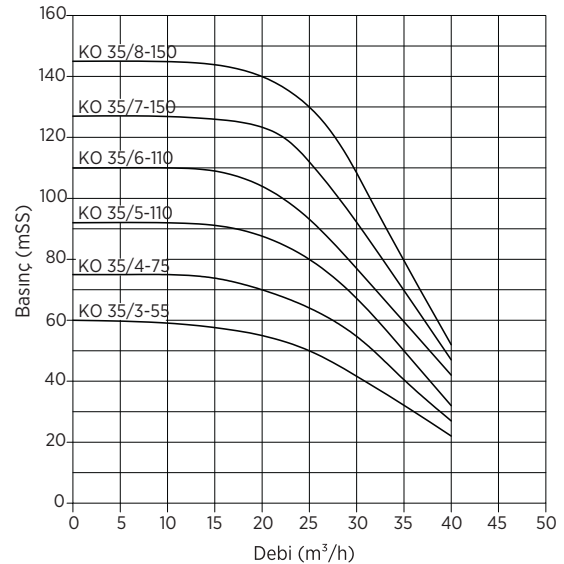

KO SERİSİ POMPA HİDROLİK PERFORMANS EĞRİLERİ

KO-ST 5 Serisi

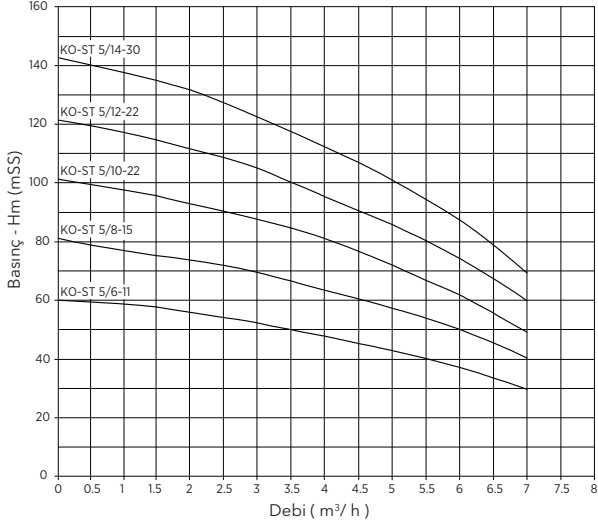

KO-ST 8 Serisi

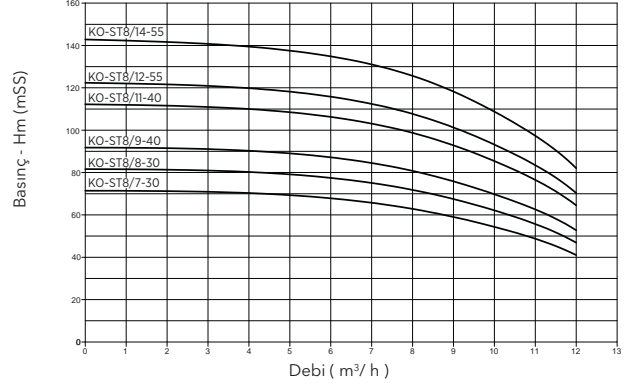

KO-ST 12 Serisi

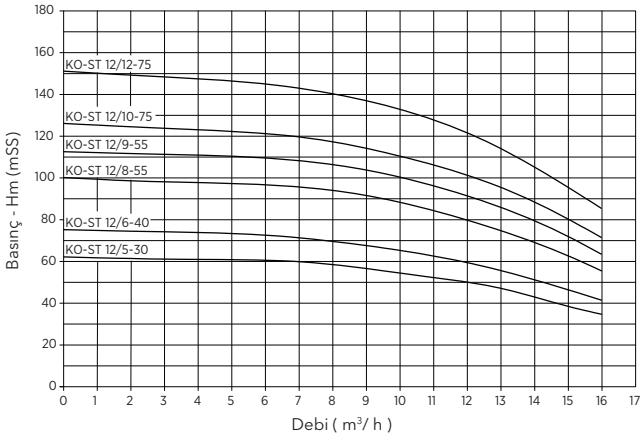

KO-ST 16 Serisi

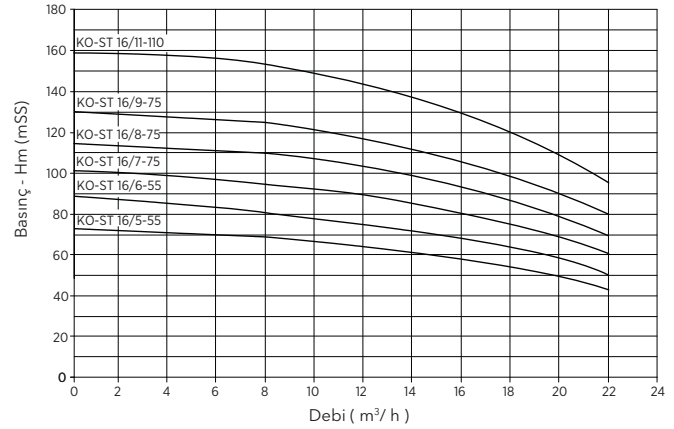

KO-ST 20 Serisi

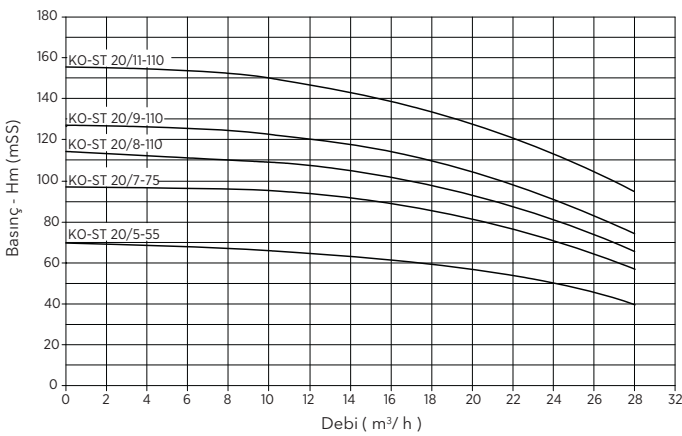

C

ALARM KİTLİ HİDROFORLAR (Y KO-10 SERİSİ)



Genel Özellikler

- Elektronik kontrol paneli
- Susuz çalışmaya karşı düşük akım koruması
- Susuz çalıştırmayı önleyen 2. koruma (5 m seviye flatörü)
- Ayarlanabilen alçak ve yüksek akım-gerilim koruması
- Faz sırası ve faz yokluğu koruması
- Pompa hazır devrede ve hata durumlarını ekrandan izleyebilme
- Faz gerilimleri ve motor akımlarını ekranda izleyebilme
- Arıza durumunda hata adı ile ekranda okuyabilme
- Haftalık test sistemi, sesli ışıklı alarm
- Emiş ve basma kollektörü, manometre ve basınç şalteri
- Yaylı tip sessiz paslanmaz geri tepme ventili
- Titreşimi engelleyen lastik takozlu ve fırın boyalı çelik şase

Pompa Özellikleri

| | |
|-----------------------|------------------------|
| Gövde ve Mil | Paslanmaz Çelik |
| Fan ve Difüzörler | Norly |
| Mekanik Salmastra | Karbon / Seramik / NBR |
| Giriş - Çıkış Gövdesi | Pik Döküm |

- Bağlantı fleksi ve dengeleme tankı hariçtir.
- Jokey (pilot) pompa, fiyata dahil olmayıp opsiyoneldir.
- Uygun KO 4-7 model hidrofor fiyatını belirtilen fiyata ekleyiniz!
- Alarm kitli yangın hidroforları yağmurlama (sprinkler) sisteminde kullanılamazlar.
- Alarm kitli yangın hidroforlarının kontrol panolarında "Termik Manyetik Şalter" bulunmamaktadır. Bu nedenle yangın hidroforları kullanım suyu basınçlandırma maksatlı kullanılmamalıdır. Amacı dışında ve tavsiye edilen tank hacminin altında tank kullanılması durumunda, ürünler garanti dışı kalacaktır.
- 16 bar ve üzeri basınçlar için fleks hortum önerilmez.

| STOK KODU | MODELİ | GÜÇ (HP) | ANMA AKIMI (AMPER) | BASINÇ | DEBİ (Q) m ³ /h | | | DENGE TANKI | | TAVSİYE EDİLEN TÜKETİCİ FİYATI |
|-----------|--------|----------|--------------------|--------|----------------------------|------|------|-------------|--------|--------------------------------|
| | | | | | 2x9 | 2x12 | 2x15 | HACİM | BASINÇ | |

KO 10 SERİSİ İKİ POMPALI HİDROFORLAR (Trifaze)

| STOK KODU | MODELİ | GÜÇ (HP) | ANMA AKIMI (AMPER) | BASINÇ | Hm(mSS) | DEBİ (Q) m ³ /h | | | DENGE TANKI | | TAVSİYE EDİLEN TÜKETİCİ FİYATI |
|---------------|-----------------|----------|--------------------|--------|---------|----------------------------|------|--------|-------------|-----------|--------------------------------|
| | | | | | | 2x9 | 2x12 | 2x15 | HACİM | BASINÇ | |
| 080 2122 000 | Y2 KO 10/5-22 | 2 x 3 | 2 x 4,9 | | 61 | 48 | 27 | 200 lt | PN10 | 63.500 TL | |
| 080 2124 000S | Y2 KO 10/5/7-22 | 2 x 3 | 2 x 4,9 | | 74 | 56 | 38 | 200 lt | PN10 | 66.350 TL | |
| 080 2124 000 | Y2 KO 10/7-30 | 2 x 4 | 2 x 6,2 | | 86 | 66 | 39 | 300 lt | PN16 | 71.450 TL | |
| 080 2126 000 | Y2 KO 10/9-40 | 2 x 5,5 | 2 x 8 | | 110 | 85 | 51 | 300 lt | PN16 | 77.550 TL | |
| 080 2127 000 | Y2 KO 10/10-40 | 2 x 5,5 | 2 x 8 | | 125 | 95 | 59 | 300 lt | PN 16 | 84.350 TL | |
| 080 2128 000 | Y2 KO 10/12-55 | 2 x 7,5 | 2 x 10,9 | | 153 | 122 | 81 | 300 lt | PN25** | 98.850 TL | |

| STOK KODU | MODELİ | GÜÇ (HP) | ANMA AKIMI (AMPER) | BASINÇ | Hm(mSS) | DEBİ (Q) m ³ /h | | | DENGE TANKI | | TAVSİYE EDİLEN TÜKETİCİ FİYATI |
|-----------|--------|----------|--------------------|--------|---------|----------------------------|------|------|-------------|--------|--------------------------------|
| | | | | | | 3x9 | 3x12 | 3x15 | HACİM | BASINÇ | |

KO 10 SERİSİ ÜÇ POMPALI HİDROFORLAR (Trifaze)

| STOK KODU | MODELİ | GÜÇ (HP) | ANMA AKIMI (AMPER) | BASINÇ | Hm(mSS) | DEBİ (Q) m ³ /h | | | DENGE TANKI | | TAVSİYE EDİLEN TÜKETİCİ FİYATI |
|---------------|-----------------|----------|--------------------|--------|---------|----------------------------|------|--------|-------------|------------|--------------------------------|
| | | | | | | 3x9 | 3x12 | 3x15 | HACİM | BASINÇ | |
| 080 3122 000 | Y3 KO 10/5-22 | 3 x 3 | 3 x 4,9 | | 61 | 48 | 27 | 200 lt | PN10 | 94.450 TL | |
| 080 3124 000S | Y3 KO 10/5/7-22 | 3 x 3 | 3 x 4,9 | | 74 | 56 | 38 | 200 lt | PN10 | 97.250 TL | |
| 080 3124 000 | Y3 KO 10/7-30 | 3 x 4 | 3 x 6,2 | | 86 | 66 | 39 | 300 lt | PN16 | 104.650 TL | |
| 080 3126 000 | Y3 KO 10/9-40 | 3 x 5,5 | 3 x 8 | | 110 | 85 | 51 | 300 lt | PN16 | 111.650 TL | |
| 080 3127 000 | Y3 KO 10/10-40 | 3 x 5,5 | 3 x 8 | | 125 | 95 | 59 | 300 lt | PN 16 | 124.750 TL | |
| 080 3128 000 | Y3 KO 10/12-55 | 3 x 7,5 | 3 x 10,9 | | 153 | 122 | 81 | 300 lt | PN25** | 154.450 TL | |

**Hidrofor sisteminin 16 bar basıncın üzerine çıkmaması için emniyet şalteri konulmuştur. Bu sistemler için PN 16 denge tankı kullanılabilir.

- Durdurma basıncı çalıştırma basıncının minimum 1,5 bar üzerindedir.
- Emiş kollektörü dahildir.
- Tavsiye edilen tank ve bağlantı fleksi fiyatları için firmamız ile iletişime geçiniz.

ALARM KİTLİ HİDROFORLAR (Y KO-25 SERİSİ)



Genel Özellikler

- Elektronik kontrol paneli
- Susuz çalışmaya karşı düşük akım koruması
- Susuz çalıştırmayı önleyen 2. koruma (5 m seviye flatörü)
- Ayarlanabilen alçak ve yüksek akım-gerilim koruması
- Faz sırası ve faz yokluğu koruması
- Pompa hazır devrede ve hata durumlarını ekrandan izleyebilme
- Faz gerilimleri ve motor akımlarını ekranda izleyebilme
- Arıza durumunda hata adı ile ekranda okuyabilme
- Haftalık test sistemi, sesli ışıklı alarm
- Emiş ve basma kollektörü, manometre ve basınç şalteri
- Yaylı tip sessiz paslanmaz geri tepme ventili
- Titreşimi engelleyen lastik takozlu ve fırın boyalı çelik şase

Pompa Özellikleri

| | |
|------------------------------|------------------------|
| Gövde ve Mil | Paslanmaz Çelik |
| Fan ve Difüzörler | Norly |
| Mekanik Salmastra | Karbon / Seramik / NBR |
| Giriş - Çıkış Gövdesi | Pik Döküm |

- Bağlantı fleksi ve dengeleme tankı hariçtir.
- Jokey (pilot) pompa, fiyata dahil olmayıp opsiyoneldir.
- Uygun KO 4-7 model hidrofor fiyatını belirtilen fiyata ekleyiniz!
- Alarm kitli yangın hidroforları yağmurlama (sprinkler) sisteminde kullanılamazlar.
- Alarm kitli yangın hidroforlarının kontrol panolarında "Termik Manyetik Şalter" bulunmamaktadır. Bu nedenle yangın hidroforları kullanım suyu basınçlandırma maksatlı kullanılmamalıdır. Amacı dışında ve tavsiye edilen tank hacminin altında tank kullanılması durumunda, ürünler garanti dışı kalacaktır.
- 16 bar ve üzeri basınçlar için fleks hortum önerilmez.

| STOK KODU | MODELİ | GÜÇ (HP) | ANMA AKIMI (AMPER) | BASINÇ | DEBİ (Q) m ³ /h | | | DENGE TANKI | | TAVSİYE EDİLEN TÜKETİCİ FİYATI |
|-----------|--------|----------|--------------------|--------|----------------------------|------|------|-------------|--------|--------------------------------|
| | | | | | 2x18 | 2x24 | 2x30 | HACİM | BASINÇ | |

KO 25 SERİSİ İKİ POMPALI HİDROFORLAR (Trifaze)

| | | | | | | | | | | |
|--------------|------------------|---------|----------|---------|-----|----|----|--------|------|------------|
| 080 2320 000 | Y2 KO 25/3-30 | 2 x 4 | 2 x 6,2 | Hm(mSS) | 33 | 24 | 11 | 200 lt | PN10 | 73.050 TL |
| 080 2321 000 | Y2 KO 25/4-40 | 2 x 5,5 | 2 x 8 | | 45 | 35 | 18 | 300 lt | PN10 | 83.400 TL |
| 080 2323 000 | Y2 KO 25/6-55 | 2 x 7,5 | 2 x 10,9 | | 66 | 52 | 31 | 300 lt | PN10 | 98.200 TL |
| 080 2325 000 | Y2 KO 25/8-75 | 2 x 10 | 2 x 14,1 | | 92 | 71 | 41 | 500 lt | PN16 | 110.950 TL |
| 080 2327 000 | Y2 KO 25/10-110* | 2 x 15 | 2 x 18,5 | | 115 | 90 | 50 | 750 lt | PN16 | 146.950 TL |

| STOK KODU | MODELİ | GÜÇ (HP) | ANMA AKIMI (AMPER) | BASINÇ | DEBİ (Q) m ³ /h | | | DENGE TANKI | | TAVSİYE EDİLEN TÜKETİCİ FİYATI |
|-----------|--------|----------|--------------------|--------|----------------------------|------|------|-------------|--------|--------------------------------|
| | | | | | 3x18 | 3x24 | 3x30 | HACİM | BASINÇ | |

KO 25 SERİSİ ÜÇ POMPALI HİDROFORLAR (Trifaze)

| | | | | | | | | | | |
|--------------|------------------|---------|----------|---------|-----|----|----|--------|------|------------|
| 080 3320 000 | Y3 KO 25/3-30 | 3 x 4 | 3 x 6,2 | Hm(mSS) | 33 | 24 | 11 | 200 lt | PN10 | 105.550 TL |
| 080 3321 000 | Y3 KO 25/4-40 | 3 x 5,5 | 3 x 8 | | 45 | 35 | 18 | 300 lt | PN10 | 120.550 TL |
| 080 3323 000 | Y3 KO 25/6-55 | 3 x 7,5 | 3 x 10,9 | | 66 | 52 | 31 | 300 lt | PN10 | 146.700 TL |
| 080 3325 000 | Y3 KO 25/8-75 | 3 x 10 | 3 x 14,1 | | 92 | 71 | 41 | 500 lt | PN16 | 165.800 TL |
| 080 3327 000 | Y3 KO 25/10-110* | 3 x 15 | 3 x 18,5 | | 115 | 90 | 50 | 750 lt | PN16 | 216.050 TL |

- Durdurma basıncı çalıştırma basıncının minimum 1,5 bar üzerindedir.
- Emiş kollektörü dahildir.
- Tavsiye edilen tank ve bağlantı fleksi fiyatları için firmamız ile iletişime geçiniz.
- *: Yıldız-üçgen geçişi olduğu için panel farklıdır.

ALARM KİTLİ HİDROFORLAR (Y KO-45 SERİSİ)



Genel Özellikler

- Elektronik kontrol paneli
- Susuz çalışmaya karşı düşük akım koruması
- Susuz çalıştırmayı önleyen 2. koruma (5 m seviye flatörü)
- Ayarlanabilen alçak ve yüksek akım-gerilim koruması
- Faz sırası ve faz yokluğu koruması
- Pompa hazır devrede ve hata durumlarını ekrandan izleyebilme
- Faz gerilimleri ve motor akımlarını ekranda izleyebilme
- Arıza durumunda hata adı ile ekranda okuyabilme
- Haftalık test sistemi, sesli ışıklı alarm
- Emiş ve basma kollektörü, manometre ve basınç şalteri
- Yaylı tip sessiz paslanmaz geri tepme ventili
- Titreşimi engelleyen lastik takozlu ve fırın boyalı çelik şase

Pompa Özellikleri

| | |
|------------------------------|------------------------|
| Gövde ve Mil | Paslanmaz Çelik |
| Fan ve Difüzörler | Norly |
| Mekanik Salmastra | Carbon / Ceramic / NBR |
| Giriş - Çıkış Gövdesi | Pik Döküm |

- Bağlantı fleksi ve dengeleme tankı hariçtir.
- Jokey (pilot) pompa, fiyata dahil olmayıp opsiyoneldir.
- Uygun KO 4-7 model hidrofor fiyatını belirtilen fiyata ekleyiniz!
- Alarm kitli yangın hidroforları yağmurlama (sprinkler) sisteminde kullanılamazlar.
- Alarm kitli yangın hidroforlarının kontrol panolarında "Termik Manyetik Şalter" bulunmamaktadır. Bu nedenle yangın hidroforları kullanım suyu basınçlandırma maksatlı kullanılmamalıdır. Amacı dışında ve tavsiye edilen tank hacminin altında tank kullanılması durumunda, ürünler garanti dışı kalacaktır.
- 16 bar ve üzeri basınçlar için fleks hortum önerilmez.

| STOK KODU | MODELİ | GÜÇ (HP) | ANMA AKIMI (AMPER) | BASINÇ | DEBİ (Q) m ³ /h | | | DENGE TANKI | | TAVSİYE EDİLEN TÜKETİCİ FİYATI |
|-----------|--------|----------|--------------------|--------|----------------------------|------|------|-------------|--------|--------------------------------|
| | | | | | 2x35 | 2x45 | 2x55 | HACİM | BASINÇ | |

Y2 KO 45 SERİSİ İKİ POMPALI HİDROFORLAR (Trifaze)

| STOK KODU | MODELİ | GÜÇ (HP) | ANMA AKIMI (AMPER) | BASINÇ | Hm(mSS) | DEBİ (Q) m ³ /h | | | DENGE TANKI | | TAVSİYE EDİLEN TÜKETİCİ FİYATI |
|--------------|----------------|----------|--------------------|--------|---------|----------------------------|------|---------|-------------|------------|--------------------------------|
| | | | | | | 2x35 | 2x45 | 2x55 | HACİM | BASINÇ | |
| 080 2520 000 | Y2 KO 45/3-110 | 2x15 | 2x18,5 | | 57 | 53 | 45 | 1000 lt | PN10 | 152.050 TL | |
| 080 2521 000 | Y2 KO 45/4-110 | 2x15 | 2x18,5 | | 77 | 70 | 60 | 1000 lt | PN10 | 177.700 TL | |
| 080 2522 000 | Y2 KO 45/5-150 | 2x20 | 2x28,5 | | 95 | 85 | 72 | 1000 lt | PN16 | 190.200 TL | |
| 080 2523 000 | Y2 KO 45/6-185 | 2x25 | 2x32,5 | | 112 | 105 | 88 | 1000 lt | PN16 | 207.950 TL | |

| STOK KODU | MODELİ | GÜÇ (HP) | ANMA AKIMI (AMPER) | BASINÇ | Hm(mSS) | DEBİ (Q) m ³ /h | | | DENGE TANKI | | TAVSİYE EDİLEN TÜKETİCİ FİYATI |
|-----------|--------|----------|--------------------|--------|---------|----------------------------|------|------|-------------|--------|--------------------------------|
| | | | | | | 3x35 | 3x45 | 3x55 | HACİM | BASINÇ | |

Y3 KO 45 SERİSİ ÜÇ POMPALI HİDROFORLAR (Trifaze)

| STOK KODU | MODELİ | GÜÇ (HP) | ANMA AKIMI (AMPER) | BASINÇ | Hm(mSS) | DEBİ (Q) m ³ /h | | | DENGE TANKI | | TAVSİYE EDİLEN TÜKETİCİ FİYATI |
|--------------|----------------|----------|--------------------|--------|---------|----------------------------|------|---------|-------------|------------|--------------------------------|
| | | | | | | 3x35 | 3x45 | 3x55 | HACİM | BASINÇ | |
| 080 3520 000 | Y3 KO 45/3-110 | 3x15 | 3x18,5 | | 57 | 53 | 45 | 1000 lt | PN10 | 223.000 TL | |
| 080 3521 000 | Y3 KO 45/4-110 | 3x15 | 3x18,5 | | 77 | 70 | 60 | 1000 lt | PN10 | 263.000 TL | |
| 080 3522 000 | Y3 KO 45/5-150 | 3x20 | 3x28,5 | | 95 | 85 | 72 | 1000 lt | PN16 | 281.300 TL | |
| 080 3523 000 | Y3 KO 45/6-185 | 3x25 | 3x32,5 | | 112 | 105 | 88 | 1000 lt | PN16 | 305.000 TL | |

- Durdurma basıncı çalışma basıncının minimum 1,5 bar üzerindedir.
- Emiş kollektörü dahildir.
- Tavsiye edilen tank ve bağlantı fleksi fiyatları için firmamız ile iletişime geçiniz.

DİZEL MOTOPOMPLU HİDROFORLAR



DİZEL POMPA ÖZELLİKLERİ

Tek kademeli yatay tip santrifüj pompa

| Pompa Özellikleri | |
|-------------------|--------------------------------|
| Gövde | Pik Döküm |
| Fan | Alüminyum |
| Salmastra | Mekanik |
| Giriş - Çıkış Çap | 2" |
| Pompa Kapasitesi | 12 m ³ /h - 6.5 Bar |
| Voltaj | 380V - 50 Hz |
| Yakıt Tankı | 5 lt |

- 10 HP 3600 d/dk. hava soğutmalı motor
- 4 zamanlı tek silindirli dizel motor
- Manuel ip ile çalıştırma
- Elektrik marşlı start/stop
- 12Vdc akü
- Yağ basınç emniyeti
- Monoblok tek kademeli santrifüj pompa
- Kendinden emişli pompa

ELEKTRİKLİ POMPA ÖZELLİKLERİ

Çok kademeli dikey tip santrifüj pompa

| Pompa Özellikleri | |
|---------------------|--------------------------------|
| Gövde | AISI 304 Paslanmaz Çelik |
| Fan | Noryl (Sertleştirilmiş) |
| Şaft | AISI 304 Paslanmaz Çelik |
| Salmastra | Mekanik |
| Giriş - Çıkış Gövde | Pik Döküm (Boyalı) |
| Pompa Kapasitesi | 12 m ³ /h - 6.5 Bar |
| Voltaj | 380V - 50 Hz |

- Yangın dolapları ihtiva eden sistemler için uygundur.
- Otomatik test sistemi mevcuttur.
- Bağlantı fleksi ve dengeleme tankı hariçtir.
- Jokey (pilot) pompa, fiyata dahil olmayıp OPSİYONEL'dir. Jokey pompa için 1 KO 4/8-15 model hidrofor fiyatını belirtilen fiyata ekleyiniz!

YKO 10/7-30 / D10 + 1 KO 4/8-15 (Opsiyonel)

| STOK KODU | MODEL | MOTOR (HP) | | DEBİ (Q) m ³ /h | BASINÇ (mSS) | TAVSİYE EDİLEN TANK HACMİ | TAVSİYE EDİLEN TÜKETİCİ FİYATI |
|--------------|--|------------|-------|----------------------------|--------------|---------------------------|--------------------------------|
| | | Elektrik | Dizel | | | | |
| 080 2704 000 | YKO 10/7-30 / D10 (elektrik) + (Dizel) | 4 | 10 | 12 | 65 | 300 lt PN 16 | 117.000 TL |
| 079 1185 100 | Pilot (jokey) pompa: 1 KO 4/8-15 (OPSİYONEL) | 2 | - | 3 | 75 | | 25.550 TL |

- Tank ve bağlantı fleksi dahil değildir.



Yangın Hidrofor Panosu



Dizel Motopomp

- Yangın hidroforları kontrol panolarında "Termik Manyetik Şalter" bulunmamaktadır. Bu nedenle yangın hidroforları kullanım suyu basınçlandırma maksatlı kullanılmamalıdır. Amacı dışında ve tavsiye edilen tank hacminin altında tank hacmi kullanılması durumunda, yangın hidroforları garanti dışı kalacaktır.
- Tavsiye edilen denge tankı hacmi (100 lt), yalnızca sistemin yangın amaçlı kullanılması durumunda uygundur.
- Durdurma basıncı çalıştırma basıncının minimum 1,5 bar üzerindedir.
- Tavsiye edilen tank ve bağlantı fleksi fiyatları için firmamız ile iletişime geçiniz.

YATAY POMPALI ALARM KİTLİ HİDROFORLAR



| Pompa Özellikleri | |
|---------------------|--------------------------|
| Gövde | AISI 304 Paslanmaz Çelik |
| Fan | Noryl (Sertleştirilmiş) |
| Şaft | AISI 304 Paslanmaz Çelik |
| Salmastra | Mekanik |
| Giriş - Çıkış Çap | 2 1/2" |
| Giriş - Çıkış Gövde | Pik Döküm (Boyalı) |
| Yakıt Tankı | 24 lt (bağımsız) |
| Voltaj | 380 V - 50 Hz |

- 10 HP 3600 d/dk hava soğutmalı motor
- 4 zamanlı tek silindirli dizel motor
- Manuel ip ile çalıştırma
- Elektrik marşlı start/stop
- 12Vdc akü
- Yağ basıncı emniyeti

Elektrik kesintisi ihtimaline karşı alternatif güç beslemeli (dizel) konutsal & ticari kullanıma uygun yangın hidrofor sistemidir. Villa, apartman, akaryakıt istasyonu, depo alanları, küçük ölçekli sanayi tesisleri vb. mekanlarda yangınla mücadele sistemlerinde kullanılır.

ÜRÜN ÖZELLİKLERİ

Hidrofor sistemi; 1 (bir) adet dizel, 1 (bir) adet elektrik tahrikli pompa ve 1 (bir) adet jokey pompa ihtiva etmektedir. Kollektör ile birbirlerine Bağlantıları yapılmış pompalar, kompensatör, küresel vanalar, çek-valfler, bağımsız basınç şalterleri ve haftalık test program saatli kontrol panosu ile set halinde sunulmaktadır.

ÇALIŞMA PRENSİPLERİ

Yangın anında sistemin su ihtiyacını karşılamak için ilk önce jokey pompa devreye girer, eğer jokey pompa ihtiyacı karşılayamıyorsa ve basınç düşmeye devam ediyorsa ana pompa devreye girer. Su talebinin artması halinde dizel motorlu pompa da otomatik olarak devreye girer.

- DİKKAT:**
- Tavsiye edilen denge tankı hacminin kullanımı (100lt) yalnızca sistemin yangın ile mücadele olarak kullanıldığı durumlarda uygundur.
 - Yangın hidroforları yasa gereği kullanım suyu basınçlandırma maksatlı kullanılamaz, bu amaç ile kullanıldığı tespit edilen cihazlar garantimiz dışında kalacaktır
 - Yangın dolapları ihtiva eden sistemler için uygundur.
 - Otomatik test sistemi mevcuttur.

| STOK KODU | MODEL | GÜÇ (HP) | | ANMA AKIMI (AMPER) | H | DEBİ (Q) m³/h | | | TAVSİYE EDİLEN TANK | | TAVSİYE EDİLEN TÜKETİCİ FİYATI |
|---------------|--------------------------|----------|-------|--------------------|--------------------------|---------------|----------|----------|---------------------|--------|--------------------------------|
| | | Elektrik | Dizel | | | 2x9+2,4 | 2x12+3,6 | 2x15+4,8 | HACİM | BASINÇ | |
| 080 2704 100Y | Y2 KO 10/7-30+D10+KO 4/8 | 4 | 10 | 6,2 | Çalıştırma Basıncı (mSS) | 86 | 66 | 39 | 100 lt | PN 16 | 168.500 TL |
| 080 2706 100Y | Y2 KO 10/9-40+D10+KO 4/9 | 5,5 | 10 | 8 | | 110 | 85 | 51 | 100 lt | PN 16 | 176.900 TL |

| STOK KODU | MODEL | GÜÇ (HP) | | ANMA AKIMI (AMPER) | H | DEBİ (Q) m³/h | | | TAVSİYE EDİLEN TANK | | TAVSİYE EDİLEN TÜKETİCİ FİYATI |
|---------------|--------------------------|----------|-------|--------------------|--------------------------|---------------|----------|----------|---------------------|--------|--------------------------------|
| | | Elektrik | Dizel | | | 2x12+2,4 | 2x15+3,6 | 2x18+4,8 | HACİM | BASINÇ | |
| 080 2803 100Y | Y2 KO 15/6-40+D10+KO 4/8 | 5,5 | 10 | 8 | Çalıştırma Basıncı (mSS) | 77 | 64 | 45 | 100 lt | PN 10 | 167.250 TL |
| 080 2805 100Y | Y2 KO 15/8-55+D10+KO 4/9 | 7,5 | 10 | 10,9 | | 107 | 90 | 67 | 100 lt | PN 16 | 177.450 TL |
| 080 2806 100Y | Y2 KO 15/9-55+D10+KO 4/9 | 7,5 | 10 | 10,9 | | 120 | 102 | 73 | 100 lt | PN 16 | 178.100 TL |

| STOK KODU | MODEL | GÜÇ (HP) | | ANMA AKIMI (AMPER) | H | DEBİ (Q) m³/h | | | TAVSİYE EDİLEN TANK | | TAVSİYE EDİLEN TÜKETİCİ FİYATI |
|---------------|--------------------------|----------|-------|--------------------|--------------------------|---------------|----------|----------|---------------------|--------|--------------------------------|
| | | Elektrik | Dizel | | | 2x18+2,4 | 2x24+3,6 | 2x30+4,8 | HACİM | BASINÇ | |
| 080 2903 100Y | Y2 KO 25/6-55+D10+KO 4/9 | 7,5 | 10 | 10,9 | Çalıştırma Basıncı (mSS) | 66 | 52 | 31 | 100 lt | PN 10 | 178.000 TL |
| 080 2905 100Y | Y2 KO 25/8-75+D10+KO 4/9 | 10 | 10 | 14,1 | | 92 | 71 | 41 | 100 lt | PN 16 | 189.750 TL |

| STOK KODU | MODEL | GÜÇ (HP) | | ANMA AKIMI (AMPER) | H | DEBİ (Q) m³/h | | | TAVSİYE EDİLEN TANK | | TAVSİYE EDİLEN TÜKETİCİ FİYATI |
|---------------|----------------------------|----------|-------|--------------------|--------------------------|---------------|------|------|---------------------|--------|--------------------------------|
| | | Elektrik | Dizel | | | 2x9 | 2x12 | 2x15 | HACİM | BASINÇ | |
| 080 2704 100Z | Y2 KO 10/7-30+D10 PİLOTSUZ | 4 | 10 | 6,2 | Çalıştırma Basıncı (mSS) | 86 | 66 | 39 | 300 lt | PN 16 | 139.600 TL |
| 080 2706 100Z | Y2 KO 10/9-40+D10 PİLOTSUZ | 5,5 | 10 | 8 | | 110 | 85 | 51 | 300 lt | PN 16 | 145.250 TL |

| STOK KODU | MODEL | GÜÇ (HP) | | ANMA AKIMI (AMPER) | H | DEBİ (Q) m³/h | | | TAVSİYE EDİLEN TANK | | TAVSİYE EDİLEN TÜKETİCİ FİYATI |
|---------------|----------------------------|----------|-------|--------------------|--------------------------|---------------|------|------|---------------------|--------|--------------------------------|
| | | Elektrik | Dizel | | | 2x12 | 2x15 | 2x18 | HACİM | BASINÇ | |
| 080 2803 100Z | Y2 KO 15/6-40+D10 PİLOTSUZ | 5,5 | 10 | 8 | Çalıştırma Basıncı (mSS) | 77 | 64 | 45 | 300 lt | PN 10 | 142.400 TL |
| 080 2805 100Z | Y2 KO 15/8-55+D10 PİLOTSUZ | 7,5 | 10 | 10,9 | | 107 | 90 | 67 | 300 lt | PN 16 | 150.100 TL |
| 080 2806 100Z | Y2 KO 15/9-55+D10 PİLOTSUZ | 7,5 | 10 | 10,9 | | 120 | 102 | 73 | 300 lt | PN 16 | 150.750 TL |

- 16 bar ve üzeri basınçlar için fleks hortum önerilmez.
- Hidrofor eksi kottan emiş yapacak ise firmamızdan bilgi alınız.
- Ürünün garanti kapsamına girebilmesi için, ilk çalıştırmanın yetkili servislerimizce yapılması gerekmektedir.
- Tavsiye edilen tank ve bağlantı fleksi fiyatları için firmamız ile iletişime geçiniz.

BASINÇ ŞALTERLERİ



Genel Özellikleri

- PA tipi basınç şalterleri hidrofor ve su pompalarının otomatik olarak çalışıp durmalarını sağlamak üzere tasarlanmıştır.
- PA-V tipi ETNA basınç şalterleri ise hava kompresörlerinin basınç altında ilk harekete kalkışını kolaylaştırmak için, kompresör durduğunda basınç borusu içindeki havanın tahliyesini temin edecek şekilde imal edilmiştir.
- Hava kompresörlerinde tahliyeli basınç şalterleri, hidroforda tahliyesiz basınç şalterleri kullanılır.
- Üç yollu emniyet adaptörü, manometre ve emniyet ventilini başka bir ekipmana gerek kalmadan şalter üzerine direk monte edilmesine olanak sağlar.
- PA-1 tipi basınç şalterlerinin durdurma basıncı 2,5 Atü ile 5 Atü, Çalıştırma basıncı ise durdurma basıncına bağlı olarak 0,5 ile 3,9 Atü arasında ayarlanabilir.
- PA-2 tipi basınç şalterlerinin durdurma basıncı 7 Atü ile 11 Atü arasında, Çalıştırma basıncı ise durdurma basıncına bağlı olarak 3 ile 9 Atü arasında ayarlanabilir.
- PA-3 tipi basınç şalterlerinin durdurma basıncı 11 Atü ile 16 Atü arasında, Çalıştırma basıncı ise durdurma basıncına bağlı olarak 4 ile 13 Atü arasında ayarlanabilir.
- PA-4 tipi basınç şalterinin durdurma basıncı 4 Atü ile 8 Atü arasında, Çalıştırma basıncı ise durdurma basıncına göre 1 ile 7 Atü arasında ayarlanabilir.

| STOK KODU | MODEL | BASINÇ ARALIĞI (bar) | MINİMUM DİFERANS (atü) | TAVSİYE EDİLEN TÜKETİCİ FİYATI |
|--------------|---------------------------|----------------------|------------------------|--------------------------------|
| 005 1105 000 | PA1- Tahliyesiz | 1 - 5 | 1,1 | 325 TL |
| 005 1108 000 | PA4 Tahliyesiz | 2 - 8 | 1 | 325 TL |
| 005 1111 000 | PA2-PA2V (Tahliye valfli) | 3 - 11 | 2,2 | 340 TL |
| 005 1116 000 | PA3-PA3V (Tahliye valfli) | 4 - 16 | 3 | 340 TL |

AKSESUARLAR



| STOK KODU | ÜRÜN | TAVSİYE EDİLEN TÜKETİCİ FİYATI |
|----------------|--|--------------------------------|
| COMPACT 2 - RM | Otomatik Hidrofor Cihazı (Hidromat) - İspanya Menşeli | 54 EURO |
| 032 1111 | Membranlı Küre (1 mm Et Kalınlığında 5 Atü'ye Dayanıklı) | Fiyat Sorunuz |
| | Küre Kit (1 mm et kalınlığında 5 Atü küre+manometre+basiñç şalteri+beş yollu bronz bađlantı parçası) | Fiyat Sorunuz |
| Y9109790570 | Toplu Tip Çek Valf 1"1/4 | 48 USD |
| Y9109790540 | Toplu Tip Çek Valf 1"1/2 | 57 USD |
| Y9109790550 | Toplu Tip Çek Valf 2" | 80 USD |
| Y9109790560 | Toplu Tip Çek Valf 2"1/2 | 102 USD |
| Y9109790551 | Toplu Tip Çek Valf Flanşlı - DN50 | 131 USD |
| Y9109790561 | Toplu Tip Çek Valf Flanşlı - DN65 | 170 USD |
| Y9109790553 | Toplu Tip Çek Valf Flanşlı - DN80 | 281 USD |
| Y9109790554 | Toplu Tip Çek Valf Flanşlı - DN100 | 372 USD |
| | Toplu Tip Çek Valf Flanşlı - DN150 | 730 USD |
| 0201000032 | Drenaj Pompaları İçin Armut Tip Flatör (10 mt Kablolu) | 2.450 TL |
| C1201 | Dip Klape Piriñç - 1" | 390 TL |
| C1202 | Dip Klape Piriñç - 1" 1/4 | 715 TL |
| C1203 | Dip Klape Piriñç - 1" 1/2 | 760 TL |
| C1204 | Dip Klape Piriñç - 2" | 1.020 TL |
| C1205 | Dip Klape Piriñç - 2" 1/2 | 2.000 TL |
| C1206 | Dip Klape Piriñç - 3" | 2.400 TL |
| C1207 | Dip Klape Piriñç - 4" | 4.000 TL |
| C1208 | Dip Klape Piriñç - 5" | 11.250 TL |
| C1209 | Dip Klape Piriñç - 6" | 13.600 TL |

*Dip Klapeleer eksi kottan emiř yapan pompa ve hidroforlar içindir.

HİDROFOR TANKLARI VE BAĞLANTI FLEKSLERİ (WATES MARKA)

Geçmişte kullanılan hidrofor sistemlerinde hattın sürekli basınç altında kalabilmesi için uygulanan hava kompresörlü sistemler gürültülü bir çalışma sağladığından özellikle apartmanlarda şikayetlere sebep oluyordu. Sürekli bakım isteyen ve arıza yapma yüzdesi yüksek sistemlerdi. Tankların içerisinde kullanılan kauçuk membran sebebiyle bakteri oluşuyor, suda koku ve hijyenik olmayan koşullar sağlık problemlerine yol açıyordu.

Yeni teknoloji ile üretilmeye başlanılan EPDM membranlar ise Avrupa Hijyen Standartlarına uygun olduğu için günümüzde gerek hidrofor sistemlerinde gerekse ısıtma sistemlerinde kullanılmaktadır.

Hidrofor sistemlerinde EPDM membranlı genişleme tankının kullanılmasının avantajları şunlardır;

- Hidrofor sistemlerinde kullanılan membranlı tanklar salt sayısını sınırlayarak sistemin düzenli çalışmasını sağlar. Basma hattında oluşabilecek basınç dalgalanmalarını karşılar.
- Su ile basınçlı hava membranlı birbirinden ayrıldığında zamanla havanın su içinde erimesi (yani ayrışması) önlediğinden hidrofor pompasının ve cihazın üzerinde bulunan basınç saatleri, kontaktör gibi malzemelerin daha uzun ömürlü çalışmasını sağlar.
- Sistem tamamen kapalı devre olduğundan korozyon oluşmasını önler.
- Açık imbisatlarda meydana gelen ısı kayıpları önlenmiş olur.
- Gürültü yapmaz.
- Periyodik bakım dışında bakım gerektirmeyen uzun ömürlü sistemlerdir.

| MODELİ | DEPO HACMİ (lt) | DAYANIM BASINCI | TAVSİYE EDİLEN TÜKETİCİ FİYATI USD |
|------------------|-----------------|-----------------|------------------------------------|
| ETNA 50 - PN10 | 50 | 10 Bar | 50 USD |
| ETNA 80 - PN10 | 80 | 10 Bar | 88,5 USD |
| ETNA 100 - PN10 | 100 | 10 Bar | 97 USD |
| ETNA 200 - PN10 | 200 | 10 Bar | 171 USD |
| ETNA 300 - PN10 | 300 | 10 Bar | 195 USD |
| ETNA 500 - PN10 | 500 | 10 Bar | 320 USD |
| ETNA 750 - PN10 | 750 | 10 Bar | 485 USD |
| ETNA 900 - PN10 | 900 | 10 Bar | 515 USD |
| ETNA 1000 - PN10 | 1000 | 10 Bar | 580 USD |
| ETNA 1250 - PN10 | 1250 | 10 Bar | 1.040 USD |
| ETNA 1500 - PN10 | 1500 | 10 Bar | 1.110 USD |
| ETNA 2000 - PN10 | 2000 | 10 Bar | 1.650 USD |

| MODELİ | DEPO HACMİ (lt) | DAYANIM BASINCI | TAVSİYE EDİLEN TÜKETİCİ FİYATI USD |
|------------------|-----------------|-----------------|------------------------------------|
| ETNA 50 - PN16 | 50 | 16 Bar | 75,5 USD |
| ETNA 80 - PN16 | 80 | 16 Bar | 115 USD |
| ETNA 100 - PN16 | 100 | 16 Bar | 125 USD |
| ETNA 200 - PN16 | 200 | 16 Bar | 252 USD |
| ETNA 300 - PN16 | 300 | 16 Bar | 302 USD |
| ETNA 500 - PN16 | 500 | 16 Bar | 420 USD |
| ETNA 750 - PN16 | 750 | 16 Bar | 910 USD |
| ETNA 900 - PN16 | 900 | 16 Bar | 945 USD |
| ETNA 1000 - PN16 | 1000 | 16 Bar | 1.180 USD |
| ETNA 1250 - PN16 | 1250 | 16 Bar | 1.480 USD |
| ETNA 1500 - PN16 | 1500 | 16 Bar | 1.620 USD |
| ETNA 2000 - PN16 | 2000 | 16 Bar | 2.380 USD |

- 2000 lt üzeri kapasiteli ve PN25 basınçlı tanklar için lütfen fiyat sorunuz.**
- 2000 lt'ye kadar bütün tanklar EPDM membranlıdır.**

| BAĞLANTI FLEKSLERİ | TAVSİYE EDİLEN TÜKETİCİ FİYATI |
|--|------------------------------------|
| BAĞLANTI FLEKSİ 1" - 1" (Paslanmaz Çelik Örgülü) 100 cm | ETNA Genel Fiyat Listesine Bakınız |
| BAĞLANTI FLEKSİ 1" 1/4- 1" 1/4 (Paslanmaz Çelik Örgülü) 120 cm | ETNA Genel Fiyat Listesine Bakınız |
| BAĞLANTI FLEKSİ 2"-2" (Paslanmaz Çelik Örgülü) 100 cm | ETNA Genel Fiyat Listesine Bakınız |

| HACİM | ÇAP D (MM) | YÜKSEKLİK H (MM) | BAĞLANTI |
|---------------------|------------|------------------|----------|
| ETNA 50 LT - PN10 | 380 | 750 | 1" |
| ETNA 80 LT - PN10 | 430 | 960 | 1" |
| ETNA 100 LT - PN10 | 460 | 990 | 1" |
| ETNA 200 LT - PN10 | 590 | 1120 | 1" 1/4 |
| ETNA 300 LT - PN10 | 640 | 1230 | 1" 1/4 |
| ETNA 500 LT - PN10 | 750 | 1550 | 1" 1/4 |
| ETNA 750 LT - PN10 | 750 | 1950 | 2" |
| ETNA 900 LT - PN10 | 800 | 1950 | 2" |
| ETNA 1000 LT - PN10 | 800 | 2180 | 2" |
| ETNA 1500 LT - PN10 | 960 | 2380 | 2" |
| ETNA 2000 LT - PN10 | 1100 | 2520 | 2" |
| ETNA 2500 LT - PN10 | 1100 | 2720 | 2" |

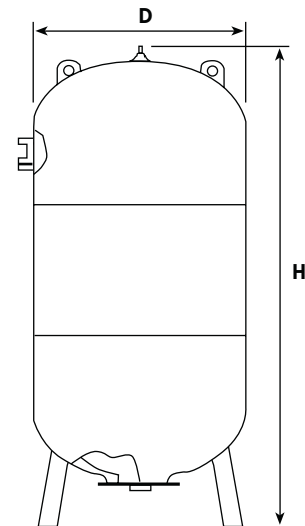

Bu ürünlerde nakliye dahil değildir.

GRANDFAR ÜRÜNLERİ

| MODEL | FİYAT |
|--------------|---------|
| QB 60 | 49 USD |
| QB 80 | 78 USD |
| JSWm 75 | 103 USD |
| JSWm 110 | 135 USD |
| JSWm 3BM | 183 USD |
| GJSm 800 | 110 USD |
| CPm 158 | 100 USD |
| 2CPm 25/160B | 208 USD |
| 2CP 25/160A | 293 USD |
| 5CPm 100 | 220 USD |
| 8CPm 100 | 241 USD |

| | |
|--------------|---------|
| GCDm 120/150 | 256 USD |
| 2GCDm 70/150 | 316 USD |
| 2GCD 200/300 | 421 USD |
| GCO 200/100 | 232 USD |
| GCO 300/150 | 335 USD |
| GCO 500/220 | 407 USD |
| GCO 500/300 | 446 USD |

| | |
|-------------|---------|
| GCB 500/220 | 330 USD |
| GCB 500/300 | 362 USD |



QB 80



JSWm 75



GJSm 800



CPm 158



2CPm 25/160B



STRS 300T



GCDm 120/150



GCO 200/100



8CPm 100

| MODEL | FİYAT |
|------------------|---------|
| GP 401F | 53 USD |
| GP 551F | 63 USD |
| GP 751F | 67 USD |
| GP 400F | 56 USD |
| GP 750F | 66 USD |
| GPE 757GF | 68 USD |
| GPS 552F | 80 USD |
| GV 250F | 100 USD |
| GV 750F | 158 USD |
| GV 1500F | 228 USD |
| GV 1300KF | 219 USD |
| GV 1801KF | 372 USD |
| WQD 6-16-0.75F | 169 USD |
| WQ 9-22-2.2 | 300 USD |
| QDX 1.5-32-0.75F | 131 USD |
| 4SKm 100 | 172 USD |
| 4SKm 200 | 221 USD |



GP401F



GP400F



GPE751F

| MODEL | FİYAT |
|---------------------|---------|
| AUTO-QB60-Hidro | 92 USD |
| AUTO-QB80-Hidro | 122 USD |
| AUTO-Jet 100 Hidro | 147 USD |
| AUTO-JetS 100-Hidro | 150 USD |



AUTO-QB60-Hidro

| MODEL | FİYAT |
|-----------------------|---------|
| AUTO-QB60 24lt küreli | 163 USD |
| AUTO-QB80 24lt küreli | 191 USD |
| AUTO-Jet 100-24lt | 238 USD |
| AUTO-Jet 100-50lt | 260 USD |
| AUTO-JetS-24lt | 238 USD |
| AUTO-JetS-50lt | 272 USD |
| H SCPM 158-24lt | 247 USD |
| H SCPM 158-50lt | 270 USD |
| H SCM 2-55-50lt | 359 USD |
| H SCM 2-60T-50lt | 424 USD |



AUTO-Jet 100 Hidro



AUTO-JetS 100-Hidro

| MODEL | FİYAT |
|--------------------------|--------|
| Hidromat-GFAM3A kablolu | 24 USD |
| Hidromat-GFAM3A kablosuz | 30 USD |



AUTO - QB



HIDROMAT - GFAM3A



H SCPM



GV250F



GV750F



GV1500F



GV 1300KF



GV 1800KF



GVXS



QDX



4SKM

HİDROFOR VE GENLEŞME TANKLARI

| Model | Hacim | Özellik | Düşük Basınç 6-8-10 Bar Fiyat (USD) | Orta Basınç 16 Bar Fiyat (USD) | Yüksek Basınç 25 Bar Fiyat (USD) | |
|-----------------|-------|------------------|---|--------------------------------------|--|--------|
| CRW 24 İ | 24 | İtalyan Tip | 32,50 | - | - | |
| CRW 24 D | 24 | Dik Ayaklı Tip | 35,70 | - | - | |
| CRW 50 D | 50 | | 61,50 | - | - | |
| CRW 60 D | 60 | | 79,50 | - | - | |
| CRW 80 D | 80 | | 101,60 | - | - | |
| CRW 100 D | 100 | | 109,00 | - | - | |
| CRW 100 DM | 100 | | Dik Ayaklı Tip Manometreli | 114,00 | 162,00 | 325,00 |
| CRW 150 DM | 150 | 164,00 | | 190,80 | 399,00 | |
| CRW 200 DM | 200 | 198,50 | | 340,00 | 646,50 | |
| CRW 300 ECO DM* | 300 | 245,00 | | - | - | |
| CRW 300 DM | 300 | 263,00 | | 391,00 | 773,00 | |
| CRW 500 DM | 500 | 403,00 | | 568,00 | 1.250,00 | |
| CRW 750 DM | 750 | 561,00 | | 1.013,00 | 1.470,00 | |
| CRW 1000 DM | 1000 | 738,00 | | 1.325,00 | 1.940,00 | |
| CRW 1500 DM | 1500 | 1.245,00 | | 1.910,00 | 2.600,00 | |
| CRW 2000 DM | 2000 | 1.683,00 | | 2.547,00 | 3.630,00 | |
| CRW 2500 DM | 2500 | 1.840,00 | | 2.890,00 | 3.970,00 | |
| CRW 3000 DM | 3000 | 3.140,00 | | 3.980,00 | 5.650,00 | |
| CRW 4000 DM | 4000 | 4.820,00 | | 6.765,00 | 8.290,00 | |
| CRW 5000 DM | 5000 | 5.935,00 | | 8.005,00 | 9.910,00 | |
| CRW 24 Y | 24 | Yatık Ayaklı Tip | | 43,40 | 57,50 | - |
| CRW 50 Y | 50 | | | 61,60 | 86,90 | - |
| CRW 60 Y | 60 | | 76,60 | - | - | |
| CRW 80 Y | 80 | | 102,60 | - | - | |
| CRW 100 Y | 100 | | 109,00 | - | - | |



304 PASLANMAZ ÖRGÜLÜ HİDROFOR HORTUMLARI

DİRSEKLİ TİP FLEX HORTUMLAR (DİRSEKREKOR & NİPEL)

Çalışma Basıncı 16 Bar



| Hortum Boyu (L) | 50 cm (USD) | 60 cm (USD) | 70 cm (USD) | 80 cm (USD) | 90 cm (USD) | 100cm (USD) | 150 cm (USD) |
|-----------------|-------------|-------------|-------------|-------------|-------------|-------------|--------------|
| 1" | 8,89 | 9,49 | 10,09 | 10,69 | 11,29 | 11,89 | 14,89 |
| 1 1/4" | 16,96 | 17,68 | 18,41 | 19,13 | 19,85 | 20,58 | 24,19 |
| 1 1/2" | 23,87 | 24,73 | 25,59 | 26,46 | 27,32 | 28,19 | 32,51 |
| 2" | 38,25 | 39,43 | 40,60 | 41,77 | 42,94 | 44,11 | 49,96 |
| 2 1/2" | 90,66 | 95,12 | 99,58 | 104,05 | 108,51 | 112,97 | 135,28 |

EUROTECHNOLOGY & OLDRATİ İTALYAN MEMBRANLAR

| Ürün Cinsi | Flanş İç Delik Çapı (mm) | Askı Bağlantı Çapı (mm) | Boy (mm) | Fiyat (USD) |
|-----------------------------|--------------------------|-------------------------|-----------|-------------|
| 5-8 LT | 54 | - | 135 | 3,42 |
| 8-12 LT | 54 | - | 200 | 3,87 |
| 18-24 LT | 86 | - | 260 | 4,73 |
| 24 LT D:80 | 86 | - | 254 | 4,92 |
| 24 LT D:90 | 96 | - | 254 | 5,52 |
| 35-50 LT | 86 | - | 335 | 10,08 |
| 50-80 LT Kulaklı | 86 | - | 500 | 17,87 |
| 80-100 LT | 86 | 26 | 630 | 21,30 |
| 80-100 LT Kulaklı | 86 | - | 630 | 25,78 |
| 100-150 LT | 86 | 26 | 730 | 23,58 |
| 150-200 LT Dar | 86 | 26 | 810 | 28,61 |
| 150-200 LT Geniş | 150 | 26 | 850 | 53,55 |
| 200-300 LT Dar | 86 | 26 | 1000 | 55,57 |
| 200-300 LT Geniş | 150 | 26 | 1000 | 61,25 |
| 500-750 LT | 150 | 26 | 1350 | 95,00 |
| 750-1000 LT | 150 | 26 | 1450/1785 | 106,37 |
| 1000-1500 LT | 210 | 26 | 1470/2100 | 157,72 |
| 1500-2000 LT Eurotechnology | 210 | 26 | 2200 | 300,77 |
| 2000-4000 LT SEFA | 260 | 26 | 2560 | 1.410,11 |
| 5000 LT Tiger Butil | 260 | 150 | 3100 | 2.494,19 |

PİRİNÇ BAĞLANTI EKİPMANLARI VE HİDROMATLAR



CRUWA MARKA HİDROMATLAR

| Kodu | Min. Pompa Basıncı | Pompa Bağlantı Çapı | Tesisat Bağlantı Çapı | Max. Bina Yüksekliği | Koli İçi Adet | Birim Fiyat (USD) |
|---------|--------------------|---------------------|-----------------------|----------------------|---------------|-------------------|
| CHMT 22 | 32 Mss | 1" - Dış Dış | 1" - İç Dış | 22 mt | 12 | 39,50 |
| CHMT 27 | 37 Mss | 1" - Dış Dış | 1" - İç Dış | 27 mt | 12 | 41,00 |

DİKKAT EDİLECEK HUSUSLAR:

- SİSTEM 220/240 VOLT MONOFAZE CERE YAN İLE ÇALIŞIR.
- CİHAZIN FİŞSİZ TARAFI POMPA MOTORU KLEMENSİNE, FİŞLİ TARAFI ŞEBEKE SİGORTALI PRİZİNE TAKILIR.
- CHMT 22 KULLANILACAK POMPANIN MİN. 3,2 BAR, CHMT 27 KULLANILACAK POMPANIN MİN. 3,7 BAR BASMASI GEREKİR.
- MAX. BASINÇ MUKAVEMETİ: 10 BAR, MAX. AKIM MUKAVEMETİ: 10 AMPERDİR.
- SUSUZ ÇALIŞMA YA DA DİĞER KONULAR İLE İLGİLİ KUTU İÇERİSİNDEN ÇIKAN KULLANMA KILAVUZUNU İNCELEYİNİZ.
- HİDROMAT ELEKTRONİK KART LİSTE FİYATI CİHAZ BEDELİNİN 1/2'Sİ KADARDIR.



BEŞ YOLLU BAĞLANTILAR

| Ürün Kodu | Ürün Tipi | Çap | Birim Fiyat (USD) |
|-----------|------------------------------------|--------|-------------------|
| M-BY-090 | Beş Yollu Bağlantı 1" (90 mm) | 1" | 10,50 |
| M-BY-110 | Beş Yollu Bağlantı 1" (110 mm) | 1" | 14,50 |
| M-BY-120 | Beş Yollu Bağlantı 1 1/4" (120 mm) | 1 1/4" | 27,10 |



BEŞ YOLLU BAĞLANTILAR

| Ürün Kodu | Ürün Tipi | Çap | Birim Fiyat (USD) |
|-----------|------------------------------------|--------|-------------------|
| BCV-E25 | Beş Yollu Çekvalf 1" (EKO) | 1" | 17,20 |
| BCV-25F | Beş Yollu Çekvalf 1" (İÇ DİŞ) | 1" | 23,80 |
| BCV-32F | Beş Yollu Çekvalf 1 1/4" (İÇ DİŞ) | 1 1/4" | 32,80 |
| BCV-40F | Beş Yollu Çekvalf 1 1/2" (İÇ DİŞ) | 1 1/2" | 48,60 |
| BCV-50F | Beş Yollu Bağlantı 2" (İÇ DİŞ) | 2" | 62,00 |
| BCV-25M | Beş Yollu Çekvalf 1" (DİŞ DİŞ) | 1" | 24,60 |
| BCV-32M | Beş Yollu Çekvalf 1 1/4" (DİŞ DİŞ) | 1 1/4" | 34,50 |
| BCV-40M | Beş Yollu Çekvalf 1 1/2" (DİŞ DİŞ) | 1 1/2" | 52,60 |
| BCV-50M | Beş Yollu Bağlantı 2" (DİŞ DİŞ) | 2" | 63,80 |



ÇEKVALFLİ KÜRESEL VANALAR

| Ürün Kodu | Ürün Tipi | Çap | Birim Fiyat (USD) |
|------------|--------------------------------|-----------------|-------------------|
| RBX-25F | Çekvalfli Küresel Vana İç Dış | 1" | 49,80 |
| RBX-32M | Çekvalfli Küresel Vana Dış Dış | 1 1/4" | 70,40 |
| RBX-40M | Çekvalfli Küresel Vana Dış Dış | 1 1/2" | 106,90 |
| RBXR-25/32 | Çekvalfli Küresel Vana Rakorlu | 1" - 1 1/4" | 72,30 |
| RBXR-32/40 | Çekvalfli Küresel Vana Rakorlu | 1 1/4" - 1 1/2" | 98,90 |
| RBXR-40/50 | Çekvalfli Küresel Vana Rakorlu | 1 1/2" - 2" | 169,00 |

AKSESUARLAR

ÇİFT KONTAKLI DEPO VE HİDROFOR İÇİN SIVI SEVİYE FLATÖRLERİ

| Ürün Özellikleri | Kablo Çapı (mm) | Koli Adeti | Kontak Akım | Birim Fiyat (USD) |
|---------------------------------|-----------------|------------|-------------|-------------------|
| 1,60 MT 3X1 TTR Kablolu Flatör | 7.2 | 30 | DMRJ 15 A. | 13,90 |
| 3,00 MT 3X1 TTR Kablolu Flatör | 7.2 | 30 | DMRJ 15 A. | 16,50 |
| 5,00 MT 3X1 TTR Kablolu Flatör | 7.2 | 30 | DMRJ 15 A. | 20,30 |
| 10,00 MT 3X1 TTR Kablolu Flatör | 7.2 | 15 | DMRJ 15 A. | 35,20 |
| 15,00 MT 2X1 TTR Kablolu Flatör | 7.2 | 15 | DMRJ 15 A. | 58,20 |

TEK KONTAKLI DRENAJ POMPALARI İÇİN SIVI SEVİYE FLATÖRLERİ

| Ürün Özellikleri | Kablo Çapı (mm) | Koli Adeti | Kontak Akım | Birim Fiyat (USD) |
|-----------------------------------|-----------------|------------|-------------|-------------------|
| 0,60 MT 2X1 Kauçuk Kablolu Flatör | 7.2 | 50 | DMRJ 15 A. | 8,00 |
| 0,60 MT 2X1 Kauçuk Kablolu Flatör | 9.0 | 50 | DMRJ 15 A. | 10,00 |

MANOMETRELER

| Ürün Özellikleri | Çap (mm) | Koli Adeti | Menşei | Birim Fiyat (USD) |
|---------------------------------|----------|------------|--------|-------------------|
| 0-6 Bar Yan Çıkışlı Manometre | 50 | 100 | PRC | 4,10 |
| 0-10 Bar Yan Çıkışlı Manometre | 50 | 100 | PRC | 4,10 |
| 0-10 Bar Arka Çıkışlı Manometre | 50 | 100 | PRC | 4,30 |
| 0-16 Bar Arka Çıkışlı Manometre | 50 | 100 | PRC | 4,50 |
| 0-25 Bar Arka Çıkışlı Manometre | 50 | 100 | PRC | 4,90 |

KUYU TİPİ SERBEST ELEKTROD

| Ürün Özellikleri | Çap (mm) | Koli Adeti | Malzeme | Birim Fiyat (USD) |
|----------------------------|----------|------------|--|-------------------|
| Kuyu Tipi Serbest Elektrod | 6 | 250 | 303 Stainless steel çubuk + pullu vida | 1,80 |

TOPLU ÇEKVALF

DİŞLİ TİP TOPLU ÇEKVALFLER (GGG 50 SFERO DÖKÜM)

| Ürün Kodu | Çap Ø | Ebat (mm) | | | Koli İçi Adet | Max. Çalışma Basıncı (Bar) | Min. Çalışma Basıncı (MBar) | Birim Fiyat (USD) |
|-----------|----------------|-----------|----|-----|---------------|----------------------------|-----------------------------|-------------------|
| | | H | D | L | | | | |
| CTC 32 | 1 1/4" (DN 32) | 140 | 40 | 105 | 16 | 16 | 10 | 31,00 |
| CTC 40 | 1 1/2" (DN 40) | 150 | 60 | 140 | 12 | 16 | 12 | 36,60 |
| CTC 50 | 2" (DN 50) | 150 | 73 | 140 | 8 | 16 | 15 | 52,20 |
| CTC 65 | 2 1/2" (DN 65) | 210 | 93 | 160 | 6 | 16 | 18 | 67,30 |



TEKNİK ÖZELLİKLER

- * Yüksek kalite Sfero döküm dış gövde ve kapak.
- * CNC torna tezgahlarımızda maksimum titizlikte işleme, master ile dış kontrolü.
- * Asidik ortama dayanıklı polyester hammadde içerikli iç/dış fırın toz boya.
- * 304 kalite paslanmaz çelik civata pul somunlar.
- * 50 şor EPDM kauçuk kaplı metal ST52 çelik toplar.
- * Şık tasarım yüksek mukavemetli adetsel kutu ve çoklu dış koliler.

FLANŞLI TİP TOPLU ÇEKVALF (GG25 PİK DÖKÜM)

| Ürün Kodu | Çap Ø | D | k | d | f | c | L mm | Fiyat (USD) |
|-----------|----------------|-----|-----|-----|---|----|------|-------------|
| CTCF 50 | 2" (DN 50) | 165 | 125 | 99 | 3 | 20 | 200 | 87,00 |
| CTCF 65 | 2 1/2" (DN 65) | 185 | 145 | 118 | 3 | 20 | 240 | 111,00 |
| CTCF 80 | 3" (DN 80) | 200 | 160 | 132 | 3 | 22 | 260 | 186,40 |
| CTCF 100 | 4" (DN 100) | 220 | 180 | 156 | 3 | 24 | 300 | 245,80 |
| CTCF 125 | 5" (DN 125) | 250 | 210 | 184 | 3 | 26 | 350 | 367,80 |
| CTCF 150 | 6" (DN 150) | 285 | 240 | 211 | 3 | 26 | 400 | 484,60 |
| CTCF 200 | 8" (DN 200) | 340 | 295 | 266 | 4 | 30 | 500 | 1.032,40 |
| CTCF 250 | 10" (DN 250) | 405 | 355 | 319 | 4 | 32 | 600 | 1.543,10 |

GENEL ÖZELLİKLER

Çalışma sıcaklığı: -10...+70°C (16 BAR)

STANDARTLAR

Tasarım: TS EN 12334

Flanş Boyutları: TS EN 1092-2 (PN16) **Not: İsteğe bağlı PN10 x 6 delikte üretilebilir.**

UYGULAMALAR

Atıksu hatları, kanalizasyon uygulamaları, arıtma, endüstriyel uygulamalar



ÇEKVALF TOPU (GGG 50 SFERO DÖKÜM + EPDM KAUÇUK KAPLAMA)

| Ürün Kodu | Çap Ø | Çıplak Metal Top Çapı Ø mm (D1) | EPDM Kaplı Top Çapı Ø mm (D2) | EPDM Kalınlığı (e) | Top Ağırlığı (gr) | Birim Fiyat (USD) |
|-----------|----------------|---------------------------------|-------------------------------|--------------------|-------------------|-------------------|
| CT 32 | 1 1/4" (DN 32) | 26 | 36,5 | 5,25 | 93 | 6,90 |
| CT 40 | 1 1/2" (DN 40) | 36 | 46,5 | 5,25 | 235 | 10,40 |
| CT 50 | 2" (DN 50) | 42 | 58,5 | 8,25 | 390 | 14,60 |
| CT 65 | 2 1/2" (DN 65) | 50 | 65,0 | 7,50 | 600 | 20,00 |
| CT 80 | 3" (DN 80) | 80 | 100,0 | 7-10 | - | 38,00 |
| CT 100 | 4" (DN 100) | 100 | 120,0 | 7-10 | - | 55,00 |
| CT 125 | 5" (DN 125) | 125 | 150,0 | 7-10 | - | 68,40 |
| CT 150 | 6" (DN 150) | 140 | 176,0 | 7-10 | - | 96,00 |
| CT 200 | 8" (DN 200) | 200 | 230 | 12-15 | - | 200,00 |
| CT 250 | 10" (DN 250) | 250 | 280 | 12-15 | - | 380,00 |

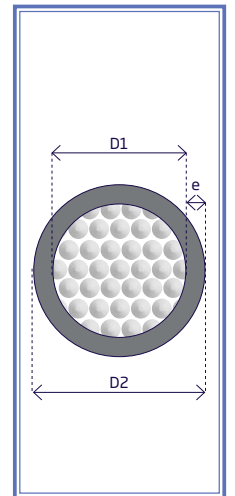
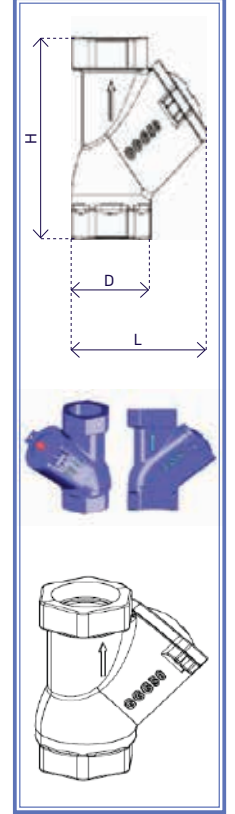



| | |
|---|---------|
| TEKNİK BİLGİLER (FLANŞ ÖLÇÜLERİ)..... | D02 |
| NORM FLANŞLAR | D03 |
| PATENT DİRSEKLER | D04 |
| PATENT KAYNAKLI EK PARÇALAR | D05-D07 |
| FLANŞLAR VE CONTALAR | D08 |
| SU BASINÇ DÜŞÜRÜCÜLER | D09 |
| EMNİYET VENTİLLERİ | D10 |
| KAMLOKLAR | D11 |
| MONEKS MANOMETRELER VE TERMOMETRELER | D12-D13 |
| TKC BIÇAK VE PASLANMAZ VANALAR | D14 |
| TKC WAFER & LUG KELEBEK VANALAR | D15 |
| DUYAR PİRİNÇ ÜRÜNLER VE FLANŞLI KÜRESEL VANALAR | D16 |
| DUYAR SÜRGÜLÜ VE KELEBEK VANALAR | D17 |
| DUYAR KOMPANSATÖRLER | D18-D19 |
| DUYAR ÇEKVANALAR | D20 |
| DUYAR DİĞER VANA GRUPLARI | D21 |
| DUYAR BALANS VANALARI | D22 |
| SEPERATÖRLER | D23 |

TEKNİK BİLGİLER (FLANŞ ÖLÇÜLERİ)

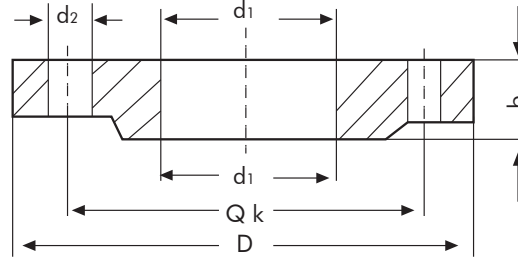

| Anma Çapı DN | Boru Çapı mm | Flanş Ölçüleri | | | | Civata Ölçüsü | | | Flanş Ölçüleri | | | | Civata Ölçüsü | | | | | | |
|----------------------------|--------------|----------------|-----|----|--|---------------|------------|----|-----------------------------|----|-------|-----|---------------|------------|---|--|----|-----|----|
| | | d1 | k | b | | d2 | Civata Çap | n | d1 | k | b | | d2 | Civata Çap | n | | | | |
| DIN2573 - PN6 RF DÜZ FLANŞ | | | | | | | | | DIN2576 - PN10 RF DÜZ FLANŞ | | | | | | | | | | |
| 15 | 21,3 | 22 | 65 | 14 | | | | 14 | M12 | 4 | 22 | 55 | 12 | | | | 11 | M10 | 4 |
| 20 | 26,9 | 27,5 | 75 | 16 | | | | 14 | M12 | 4 | 27,6 | 65 | 14 | | | | 11 | M10 | 4 |
| 25 | 33,7 | 34,5 | 85 | 16 | | | | 14 | M12 | 4 | 34,4 | 75 | 14 | | | | 11 | M10 | 4 |
| 32 | 42,4 | 43,5 | 100 | 16 | | | | 18 | M16 | 4 | 43,1 | 90 | 16 | | | | 14 | M12 | 4 |
| 40 | 48,3 | 49,5 | 110 | 16 | | | | 18 | M16 | 4 | 49 | 100 | 16 | | | | 14 | M12 | 4 |
| 50 | 60,3 | 61,5 | 125 | 18 | | | | 18 | M16 | 4 | 61,1 | 110 | 16 | | | | 14 | M12 | 4 |
| 65 | 76,1 | 77,5 | 145 | 18 | | | | 18 | M16 | 4 | 77,1 | 130 | 16 | | | | 14 | M12 | 4 |
| 80 | 88,9 | 90,5 | 160 | 20 | | | | 18 | M16 | 8 | 90,3 | 150 | 18 | | | | 18 | M16 | 4 |
| 100 | 114,3 | 116 | 180 | 20 | | | | 18 | M16 | 8 | 115,9 | 170 | 18 | | | | 18 | M16 | 4 |
| 125 | 139,7 | 141,5 | 210 | 22 | | | | 18 | M16 | 8 | 141,6 | 200 | 20 | | | | 18 | M16 | 8 |
| 150 | 168,3 | 170,5 | 240 | 22 | | | | 22 | M20 | 8 | 170,5 | 225 | 20 | | | | 18 | M16 | 8 |
| 200 | 219,1 | 221,5 | 295 | 24 | | | | 22 | M20 | 8 | 221,5 | 280 | 22 | | | | 18 | M16 | 8 |
| 250 | 273 | 276,5 | 350 | 26 | | | | 22 | M20 | 12 | 276,2 | 335 | 24 | | | | 18 | M16 | 12 |
| 300 | 323,9 | 327,5 | 400 | 26 | | | | 22 | M20 | 12 | 327,6 | 395 | 24 | | | | 22 | M20 | 12 |
| 350 | 355,6 | 359,5 | 460 | 28 | | | | 22 | M20 | 16 | 359,7 | 445 | 26 | | | | 22 | M20 | 12 |
| 400 | 406,4 | 411 | 515 | 32 | | | | 26 | M24 | 16 | 411 | 495 | 28 | | | | 22 | M20 | 16 |
| 450 | 457 | 462 | 565 | 38 | | | | 26 | M24 | 20 | 462,3 | 550 | 30 | | | | 22 | M20 | 16 |
| 500 | 508 | 513,5 | 620 | 38 | | | | 26 | M24 | 20 | 513,6 | 600 | 30 | | | | 22 | M20 | 20 |

| Anma Çapı DN | Boru Çapı mm | Flanş Ölçüleri | | | | | Civata Ölçüsü | | | Flanş Ölçüleri | | | | | Civata Ölçüsü | | |
|--------------|--------------|----------------|------|----|----|----|---------------|------------|------------|----------------|------|----|-----|----|---------------|------------|----|
| | | d1 | k | b | b | b | d2 | Civata Çap | n | d1 | k | b | b | b | d2 | Civata Çap | n |
| PN16 Flanş | | | | | | | | | PN25 Flanş | | | | | | | | |
| 15 | 21,3 | 22 | 65 | 14 | 14 | 14 | 14 | M12 | 4 | 22 | 65 | 14 | 16 | 14 | 14 | M12 | 4 |
| 20 | 26,9 | 27,6 | 75 | 16 | 16 | 16 | 14 | M12 | 4 | 27,6 | 75 | 16 | 18 | 16 | 14 | M12 | 4 |
| 25 | 33,7 | 34,4 | 85 | 16 | 16 | 16 | 14 | M12 | 4 | 34,4 | 85 | 16 | 18 | 16 | 14 | M12 | 4 |
| 32 | 42,4 | 43,1 | 100 | 18 | 16 | 18 | 18 | M16 | 4 | 43,1 | 100 | 18 | 18 | 18 | 18 | M16 | 4 |
| 40 | 48,3 | 49 | 110 | 18 | 16 | 18 | 18 | M16 | 4 | 49 | 110 | 18 | 18 | 18 | 18 | M16 | 4 |
| 50 | 60,3 | 61,1 | 125 | 20 | 18 | 20 | 18 | M16 | 4 | 61,1 | 125 | 20 | 20 | 20 | 18 | M16 | 4 |
| 65 | 76,1 | 77,1 | 145 | 20 | 18 | 20 | 18 | M16 | 8 | 77,1 | 145 | 22 | 22 | 22 | 18 | M16 | 8 |
| 80 | 88,9 | 90,3 | 160 | 20 | 20 | 20 | 18 | M16 | 8 | 90,3 | 160 | 24 | 24 | 24 | 18 | M16 | 8 |
| 100 | 114,3 | 115,9 | 180 | 22 | 20 | 22 | 18 | M16 | 8 | 115,9 | 190 | 26 | 24 | 26 | 22 | M20 | 8 |
| 125 | 139,7 | 141,6 | 210 | 22 | 22 | 22 | 18 | M16 | 8 | 141,6 | 220 | 28 | 26 | 28 | 26 | M24 | 8 |
| 150 | 168,3 | 170,5 | 240 | 24 | 22 | 24 | 22 | M20 | 8 | 170,5 | 250 | 30 | 28 | 30 | 26 | M24 | 8 |
| 200 | 219,1 | 221,5 | 295 | 26 | 24 | 26 | 22 | M20 | 12 | 221,5 | 310 | 32 | 30 | 32 | 26 | M24 | 12 |
| 250 | 273 | 276,2 | 355 | 29 | 26 | 28 | 26 | M24 | 12 | 276,2 | 370 | 35 | 32 | 35 | 30 | M27 | 12 |
| 300 | 323,9 | 327,6 | 410 | 32 | 28 | 32 | 26 | M24 | 12 | 327,6 | 430 | 38 | 34 | 38 | 30 | M27 | 16 |
| 350 | 355,6 | 359,7 | 470 | 35 | 30 | 35 | 26 | M24 | 16 | 359,7 | 490 | 42 | 38 | 42 | 33 | M30 | 16 |
| 400 | 406,4 | 411 | 525 | 38 | 32 | 38 | 30 | M27 | 16 | 411 | 550 | 48 | 40 | 46 | 36 | M33 | 16 |
| 450 | 457 | 462,3 | 585 | 42 | 32 | 42 | 30 | M27 | 20 | 462,3 | 600 | 54 | 42 | 50 | 36 | M33 | 20 |
| 500 | 508 | 513,6 | 650 | 46 | 34 | 46 | 33 | M30 | 20 | 513,6 | 660 | 58 | 44 | 56 | 36 | M33 | 20 |
| 600 | 610 | 616,5 | 770 | 55 | 36 | 52 | 36 | M33 | 20 | 616,5 | 770 | 68 | 46 | 68 | 39 | M36 | 20 |
| 700 | 711 | 718 | 840 | 63 | 36 | 60 | 36 | M33 | 24 | 718 | 875 | 85 | 46 | - | 42 | M39 | 24 |
| 800 | 813 | 819 | 950 | 74 | 38 | 68 | 39 | M36 | 24 | 819 | 990 | 95 | 50 | - | 48 | M45 | 24 |
| 900 | 914 | 920 | 1050 | 82 | 40 | 76 | 39 | M36 | 28 | 920 | 1090 | c | 54 | - | 48 | M45 | 28 |
| 1000 | 1016 | 1022 | 1170 | 90 | 42 | 84 | 42 | M39 | 28 | 1022 | 1210 | c | 58 | - | 56 | M52 | 28 |
| 1100 | 1116 | 1122 | 1270 | c | 44 | 90 | 43 | M40 | 32 | 1122 | 1310 | c | 66 | - | 56 | M52 | 32 |
| 1200 | 1220 | 1226 | 1390 | c | 48 | 98 | 48 | M45 | 32 | 1226 | 1420 | c | 70 | - | 56 | M52 | 32 |
| 1300 | 1320 | 1326 | 1490 | c | 50 | - | 48 | M45 | 36 | 1326 | 1530 | c | 74 | - | 62 | M58 | 32 |
| 1400 | 1420 | 1426 | 1590 | c | 52 | - | 48 | M45 | 36 | 1426 | 1640 | c | 76 | - | 62 | M58 | 36 |
| 1500 | 1524 | 1530 | 1710 | c | 54 | - | 56 | M52 | 40 | 1530 | 1740 | c | 84 | - | 62 | M58 | 36 |
| 1600 | 1620 | 1626 | 1820 | c | 58 | - | 56 | M52 | 40 | 1626 | 1860 | c | 90 | - | 62 | M58 | 40 |
| 1800 | 1820 | 1826 | 2020 | c | 62 | - | 56 | M52 | 44 | 1826 | 2070 | c | 96 | - | 70 | M64 | 44 |
| 2000 | 2020 | 2026 | 2230 | c | 66 | - | 62 | M58 | 48 | 2026 | 2300 | c | 102 | - | 70 | M64 | 48 |

NORM FLANŞLAR

EN 1092-1 Uygun Flanşlar

PN10-PN16

PN25-PN40



| Ölçü (DN) | Fiyat (₺) | Fiyat (₺) |
|-----------|-----------|-----------|
| 15 | 200,00 | 200,00 |
| 20 | 230,00 | 230,00 |
| 25 | 260,00 | 260,00 |
| 32 | 310,00 | 310,00 |
| 40 | 350,00 | 350,00 |
| 50 | 460,00 | 460,00 |
| 65 | 530,00 | 650,00 |
| 80 | 650,00 | 840,00 |
| 100 | 730,00 | 1.300,00 |
| 125 | 900,00 | 1.650,00 |
| 150 | 1.250,00 | 2.100,00 |
| 200 | 1.700,00 | 4.250,00 |

EN 1092-1 Kör Flanşlar

PN10-PN16

PN25-PN40



| Ölçü (DN) | Fiyat (₺) | Fiyat (₺) |
|-----------|-----------|-----------|
| 15 | 370,00 | 370,00 |
| 20 | 410,00 | 410,00 |
| 25 | 480,00 | 480,00 |
| 32 | 520,00 | 520,00 |
| 40 | 560,00 | 560,00 |
| 50 | 700,00 | 700,00 |
| 65 | 830,00 | 1.150,00 |
| 80 | 1.000,00 | 1.430,00 |
| 100 | 1.130,00 | 1.860,00 |
| 125 | 1.350,00 | 2.660,00 |
| 150 | 1.940,00 | 3.400,00 |
| 200 | 2.800,00 | 6.430,00 |

DIN Normuna Uygun Flanşlar

PN10-PN16

PN25-PN40



| Ölçü (DN) | Fiyat (₺) | Fiyat (₺) |
|-----------|-----------|-----------|
| 250 | 3.100,00 | 5.600,00 |
| 300 | 4.000,00 | 7.400,00 |
| 350 | 5.100,00 | 10.800,00 |
| 400 | 6.300,00 | 14.000,00 |
| 450 | 7.600,00 | 14.700,00 |
| 500 | 9.500,00 | 16.800,00 |
| 600 | 13.000,00 | 25.000,00 |

DIN Normuna Uygun Kör Flanşlar

PN10-PN16

PN25-PN40



| Ölçü (DN) | Fiyat (₺) | Fiyat (₺) |
|-----------|-----------|-----------|
| 250 | 5.000,00 | 9.600,00 |
| 300 | 6.800,00 | 13.700,00 |
| 350 | 9.300,00 | 19.300,00 |
| 400 | 13.000,00 | 27.300,00 |
| 450 | 16.000,00 | 30.500,00 |
| 500 | 21.000,00 | 40.000,00 |
| 600 | 30.000,00 | 60.000,00 |

EN 1092- 1 Kay. Boy. Flanş

PN10-PN16

PN25-PN40



| Ölçü (DN) | Fiyat (₺) | Fiyat (₺) |
|-----------|-----------|-----------|
| 15 | 280,00 | 280,00 |
| 20 | 320,00 | 320,00 |
| 25 | 370,00 | 370,00 |
| 32 | 470,00 | 470,00 |
| 40 | 580,00 | 580,00 |
| 50 | 680,00 | 730,00 |
| 65 | 790,00 | |
| 80 | 1.050,00 | |
| 100 | 1.370,00 | |
| 125 | 1.500,00 | |
| 150 | 1.900,00 | |
| 200 | 3.090,00 | |
| 250 | 5.620,00 | |
| 300 | 7.400,00 | |
| 350 | 11.500,00 | |
| 400 | 15.200,00 | |
| 450 | 19.000,00 | |
| 500 | 25.000,00 | |
| 600 | | |

HDPE Çelik Flanşlar

PN10-PN16



| Ölçü (DN) | Ölçü (ø) | Fiyat (₺) |
|-----------|----------|-----------|
| 40 | 50 | 390,00 |
| 50 | 63 | 510,00 |
| 65 | 75 | 590,00 |
| 80 | 90 | 690,00 |
| 100 | 110 | 800,00 |
| 100 | 125 | 800,00 |
| 125 | 140 | 990,00 |
| 150 | 160 | 1.380,00 |
| 200 | 200 | 1.870,00 |
| 200 | 225 | 1.870,00 |
| 250 | 250 | 3.400,00 |
| 250 | 280 | 3.400,00 |
| 300 | 315 | 4.400,00 |
| 350 | 355 | 5.600,00 |
| 400 | 400 | 6.900,00 |
| 450 | 450 | 8.300,00 |
| 500 | 500 | 10.400,00 |
| 600 | 560 | 14.000,00 |
| 600 | 630 | 14.000,00 |

ANSI Normu Flanşlar

150LB

300LB



| Ölçü (") | Fiyat (₺) | Fiyat (₺) |
|----------|-----------|-----------|
| 1/2" | 340,00 | 450,00 |
| 3/4" | 370,00 | 600,00 |
| 1" | 460,00 | 750,00 |
| 1 1/4" | 520,00 | 850,00 |
| 1 1/2" | 590,00 | 1.000,00 |
| 2" | 810,00 | 1.200,00 |
| 2 1/2" | 1.030,00 | 1.400,00 |
| 3" | 1.230,00 | 1.850,00 |
| 4" | 1.630,00 | 3.000,00 |
| 5" | 1.860,00 | 3.800,00 |
| 6" | 2.200,00 | 4.900,00 |
| 8" | 3.600,00 | 7.600,00 |

PATENT DİRSEKLER

DİKİŞLİ PATENT DİRSEK 90° TSEN10253-1 DIN2605



| Ölçü (mm) | Ölçü (DN) | Ölçü (") | Kalınlık (mm) | Paket (Ad.) | Fiyat (₺) |
|-----------|-----------|----------|---------------|-------------|-----------|
| 21,2 | 15 | 1/2" | 2,0 | 500 | 21,50 |
| 26,9 | 20 | 3/4" | 2,3 | 500 | 22,00 |
| 33,7 | 25 | 1" | 2,6 | 250 | 24,00 |
| 42,4 | 32 | 1 1/4" | 2,6 | 100 | 43,00 |
| 48,3 | 40 | 1 1/2" | 2,6 | 100 | 45,00 |
| 60,3 | 50 | 2" | 2,9 | 50 | 72,00 |
| 76,1 | 65 | 2 1/2" | 2,9 | 50 | 126,00 |
| 88,9 | 80 | 3" | 3,2 | 40 | 159,00 |
| 114,3 | 100 | 4" | 3,6 | 18 | 243,00 |
| 139,7 | 125 | 5" | 4,0 | 10 | 420,00 |
| 168,3 | 150 | 6" | 4,5 | 8 | 587,00 |
| 219,1 | 200 | 8" | 4,5 | 2 | 1.150,00 |
| 273 | 250 | 10" | 6,3 | 1 | 2.950,00 |
| 323,9 | 300 | 12" | 7,1 | 1 | 5.050,00 |

DİKİŞSİZ PATENT DİRSEK 90° TSEN10253-1 DIN2605



| Ölçü (mm) | Ölçü (DN) | Ölçü (") | Kalınlık (mm) | Paket (Ad.) | Fiyat (₺) |
|-----------|-----------|----------|---------------|-------------|-----------|
| 21,2 | 15 | 1/2" | 2,0 | 500 | 44,00 |
| 26,9 | 20 | 3/4" | 2,3 | 500 | 46,00 |
| 33,7 | 25 | 1" | 2,6 | 250 | 56,00 |
| 42,4 | 32 | 1 1/4" | 2,6 | 100 | 59,00 |
| 48,3 | 40 | 1 1/2" | 2,6 | 100 | 66,00 |
| 51 | | | 2,6 | 100 | 110,00 |
| 60,3 | 50 | 2" | 2,9 | 50 | 110,00 |
| 76,1 | 65 | 2 1/2" | 2,9 | 50 | 180,00 |
| 88,9 | 80 | 3" | 3,2 | 40 | 265,00 |
| 101,6 | | | 3,6 | 18 | 490,00 |
| 114,3 | 100 | 4" | 3,6 | 18 | 490,00 |
| 139,7 | 125 | 5" | 4,0 | 10 | 795,00 |
| 168,3 | 150 | 6" | 4,5 | 8 | 1.250,00 |
| 219,1 | 200 | 8" | 4,5 | 2 | |
| 219,1 | 200 | 8" | 5,9 | 2 | 2.600,00 |
| 273,0 | 250 | 10" | 6,3 | 1 | 4.700,00 |
| 323,9 | 300 | 12" | 7,1 | 1 | 8.000,00 |

Not : 45° Patent Dirsek Fiyatları Aynıdır.

SCH40 PATENT DİRSEK 90°



| Ölçü (mm) | Ölçü (DN) | Ölçü (") | Kalınlık (mm) | Paket (Ad.) | Fiyat (₺) |
|-----------|-----------|----------|---------------|-------------|-----------|
| 21,2 | 15 | 1/2" | 2,7 | 500 | 56,00 |
| 26,9 | 20 | 3/4" | 3,2 | 500 | 66,00 |
| 33,7 | 25 | 1" | 3,4 | 250 | 60,00 |
| 42,4 | 32 | 1 1/4" | 3,6 | 100 | 62,00 |
| 48,3 | 40 | 1 1/2" | 3,6 | 100 | 81,00 |
| 60,3 | 50 | 2" | 4,0 | 50 | 128,00 |
| 76,1 | 65 | 2 1/2" | 5,0 | 50 | 218,00 |
| 88,9 | 80 | 3" | 5,5 | 40 | 354,00 |
| 114,3 | 100 | 4" | 6,2 | 18 | 616,00 |
| 139,7 | 125 | 5" | 6,3 | 10 | 984,00 |
| 168,3 | 150 | 6" | 7,1 | 8 | 1.490,00 |
| 219,1 | 200 | 8" | 8,2 | 2 | 2.980,00 |
| 273 | 250 | 10" | 9,3 | 1 | 6.200,00 |

PATENT TE

| Ölçü (") | Pk. Adet | Fiyat (₺) |
|----------|----------|-----------|
| 1/2" | 100 | 36,10 |
| 3/4" | 100 | 36,10 |
| 1" | 100 | 36,10 |
| 1 1/4" | 50 | 48,99 |
| 1 1/2" | 50 | 56,72 |
| 2" | 25 | 77,35 |
| 2 1/2" | 20 | 123,75 |
| 3" | 15 | 185,63 |
| 4" | 10 | 275,00 |
| 5" | | 491,57 |
| 6" | | 721,88 |
| 8" | Kaynaklı | 1.117,19 |
| 10" | Kaynaklı | 1.804,69 |
| 12" | Kaynaklı | 2.217,19 |

PATENT İSTAVROZ

| Ölçü (") | Pk. Adet | Fiyat (₺) |
|----------|----------|-----------|
| 1/2" | 100 | 89,38 |
| 3/4" | 100 | 89,38 |
| 1" | 50 | 89,38 |
| 1 1/4" | 50 | 122,04 |
| 1 1/2" | 40 | 149,54 |
| 2" | 20 | 209,69 |
| 2 1/2" | 10 | 482,97 |
| 3" | 7 | 594,69 |
| 4" | Kaynaklı | 402,19 |
| 5" | Kaynaklı | 563,75 |
| 6" | Kaynaklı | 804,38 |

KONSANTRİK REDÜKSİYON

| Ölçü (") | Pk. Adet | Fiyat (₺) |
|-----------------|----------|-----------|
| 3/4" x 1/2" | 250 | 11,18 |
| 1" x 3/4" | 250 | 12,04 |
| 1" x 1/2" | 250 | 13,75 |
| 1 1/4" x 1" | 200 | 16,33 |
| 1 1/4" x 3/4" | 200 | 19,60 |
| 1 1/4" x 1/2" | 200 | 24,07 |
| 1 1/2" x 1 1/4" | 125 | 19,60 |
| 1 1/2" x 1" | 125 | 21,66 |
| 1 1/2" x 3/4" | 125 | 27,85 |
| 1 1/2" x 1/2" | 125 | 34,38 |
| 2" x 1 1/2" | 100 | 23,90 |
| 2" x 1 1/4" | 100 | 27,85 |
| 2" x 1" | 100 | 32,32 |
| 2" x 3/4" | 100 | 42,46 |
| 2 1/2" x 2" | 50 | 35,41 |
| 2 1/2" x 1 1/2" | 50 | 38,68 |
| 2 1/2" x 1 1/4" | 50 | 45,21 |
| 2 1/2" x 1" | 50 | 59,82 |
| 3" x 2 1/2" | 40 | 44,18 |
| 3" x 2" | 40 | 52,43 |
| 3" x 1 1/2" | 40 | 55,52 |
| 3" x 1 1/4" | 40 | 78,38 |
| 3" x 1" | 40 | 91,44 |
| 4" x 3" | 25 | 84,91 |
| 4" x 2 1/2" | 25 | 96,25 |
| 4" x 2" | 25 | 111,72 |
| 4" x 1 1/2" | 25 | 137,50 |
| 5" x 4" | 15 | 139,22 |
| 5" x 3" | 15 | 159,85 |
| 5" x 2 1/2" | 15 | 178,75 |
| 5" x 2" | 15 | 249,22 |
| 6" x 5" | 10 | 213,13 |
| 6" x 4" | 10 | 232,04 |
| 6" x 3" | 10 | 278,44 |
| 6" x 2 1/2" | 10 | 340,32 |
| 8" x 6" | | 321,41 |
| 8" x 5" | | 347,19 |
| 8" x 4" | | 429,69 |
| 10" x 8" | | 550,00 |
| 10" x 6" | | 649,69 |
| 10" x 5" | | 721,88 |
| 12" x 10" | | 745,94 |
| 12" x 8" | | 876,57 |
| 12" x 6" | | 1.048,44 |

PATENT KEP

| Ölçü (") | Pk. Adet | Fiyat (₺) |
|----------|----------|-----------|
| 1" | 200 | 29,22 |
| 1 1/4" | 200 | 32,66 |
| 1 1/2" | 200 | 32,66 |
| 2" | 150 | 36,10 |
| 2 1/2" | 100 | 46,41 |
| 3" | 75 | 51,57 |
| 4" | 50 | 68,75 |
| 5" | 25 | 115,16 |
| 6" | 20 | 163,29 |
| 8" | 10 | 343,75 |
| 10" | | 472,66 |
| 12" | | 653,13 |
| 14" | | 1.117,19 |
| 16" | | 1.478,13 |

PATENT KAYNAKLI EK PARÇALAR
PATENT İNEGAL TE

| Ölçü (") | Pk. Adet | Fiyat (₺) |
|--------------------------|----------|-----------|
| 1/2" x 3/4" x 1/2" | 100 | 67,04 |
| 3/4" x 1/2" x 1/2" | 100 | 56,72 |
| 3/4" x 1/2" x 3/4" | 100 | 55,00 |
| 3/4" x 3/4" x 1/2" | 100 | 56,72 |
| 3/4" x 1" x 3/4" | 100 | 46,41 |
| 3/4" x 1 1/4" x 3/4" | 50 | 82,50 |
| 1" x 1/2" x 1/2" | 100 | 85,94 |
| 1" x 1/2" x 3/4" | 100 | 65,32 |
| 1" x 1/2" x 1" | 100 | 55,00 |
| 1" x 3/4" x 1/2" | 100 | 56,72 |
| 1" x 3/4" x 3/4" | 100 | 46,41 |
| 1" x 3/4" x 1" | 100 | 40,22 |
| 1" x 1" x 1/2" | 100 | 53,29 |
| 1" x 1" x 3/4" | 100 | 44,69 |
| 1" x 1 1/4" x 1" | 50 | 70,47 |
| 1" x 1 1/2" x 1" | 50 | 104,85 |
| 1 1/4" x 1/2" x 1 1/4" | 50 | 91,10 |
| 1 1/4" x 3/4" x 3/4" | 50 | 108,29 |
| 1 1/4" x 3/4" x 1" | 50 | 87,66 |
| 1 1/4" x 3/4" x 1 1/4" | 50 | 80,79 |
| 1 1/4" x 1" x 3/4" | 50 | 92,82 |
| 1 1/4" x 1" x 1" | 50 | 58,79 |
| 1 1/4" x 1" x 1 1/4" | 50 | 51,57 |
| 1 1/4" x 1 1/4" x 1" | 50 | 59,30 |
| 1 1/4" x 1 1/2" x 1 1/4" | 50 | 115,16 |
| 1 1/4" x 2" x 1 1/4" | 25 | 168,44 |
| 1 1/2" x 1/2" x 1 1/2" | 50 | 135,79 |
| 1 1/2" x 3/4" x 1 1/4" | 50 | 130,63 |
| 1 1/2" x 3/4" x 1 1/2" | 50 | 104,85 |
| 1 1/2" x 1" x 1" | 50 | 89,38 |
| 1 1/2" x 1" x 1 1/4" | 50 | 72,19 |
| 1 1/2" x 1" x 1 1/2" | 50 | 63,60 |
| 1 1/2" x 1 1/4" x 1" | 50 | 89,38 |
| 1 1/2" x 1 1/4" x 1 1/4" | 50 | 80,79 |
| 1 1/2" x 1 1/4" x 1 1/2" | 50 | 63,60 |
| 1 1/2" x 1 1/2" x 1" | 50 | 89,38 |
| 1 1/2" x 1 1/2" x 1 1/4" | 50 | 82,50 |
| 1 1/2" x 2" x 1 1/2" | 25 | 161,57 |

PATENT İNEGAL TE

| Ölçü (") | Pk. Adet | Fiyat (₺) |
|----------------------|----------|-----------|
| 2" x 3/4" x 1 1/2" | 25 | 134,07 |
| 2" x 3/4" x 2" | 25 | 113,44 |
| 2" x 1" x 1" | 25 | 140,94 |
| 2" x 1" x 1 1/4" | 25 | 127,19 |
| 2" x 1" x 1 1/2" | 25 | 97,97 |
| 2" x 1" x 2" | 25 | 85,94 |
| 2" x 1 1/4" x 1" | 25 | 140,94 |
| 2" x 1 1/4" x 1 1/4" | 25 | 118,60 |
| 2" x 1 1/4" x 1 1/2" | 25 | 97,97 |
| 2" x 1 1/4" x 2" | 25 | 85,94 |
| 2" x 1 1/2" x 1 1/4" | 25 | 127,19 |
| 2" x 1 1/2" x 1 1/2" | 25 | 97,97 |
| 2" x 1 1/2" x 2" | 25 | 87,66 |
| 2" x 2" x 1" | 25 | 140,94 |
| 2" x 2" x 1 1/4" | 25 | 118,60 |
| 2" x 2" x 1 1/2" | 25 | 97,97 |
| 2" x 2 1/2" x 2" | 20 | 199,38 |
| 3" x 1" x 2" | 15 | 281,88 |
| 3" x 1" x 2 1/2" | 15 | 242,35 |
| 3" x 1" x 3" | 15 | 223,44 |
| 3" x 1 1/4" x 2" | 15 | 292,19 |
| 3" x 1 1/4" x 2 1/2" | 15 | 242,35 |
| 3" x 1 1/4" x 3" | 15 | 223,44 |
| 3" x 1 1/2" x 2" | 15 | 281,88 |
| 3" x 1 1/2" x 2 1/2" | 15 | 242,35 |
| 3" x 1 1/2" x 3" | 15 | 223,44 |
| 3" x 2" x 2" | 15 | 292,19 |
| 3" x 2" x 2 1/2" | 15 | 242,35 |
| 3" x 2" x 3" | 15 | 223,44 |
| 3" x 2 1/2" x 2 1/2" | 15 | 242,35 |
| 3" x 2 1/2" x 3" | 15 | 223,44 |
| 4" x 2" x 4" | 10 | 402,19 |
| 4" x 2 1/2" x 4" | 10 | 355,79 |
| 4" x 3" x 4" | 10 | 316,25 |

D

PATENT SCH40 KAYNAKLI EK PARÇALAR
PATENT TE SCH40

| Ölçü (") | Pk. Adet | Fiyat (₺) |
|----------|----------|-----------|
| 1/2" | | 203,10 |
| 3/4" | | 313,20 |
| 1" | | 159,90 |
| 1 1/4" | | 254,90 |
| 1 1/2" | | 315,40 |
| 2" | | 492,50 |
| 2 1/2" | | 702,00 |
| 3" | | 1.015,20 |
| 4" | | 1.626,50 |
| 5" | | 2.549,00 |
| 6" | | 3.866,40 |
| 8" | | 7.009,20 |
| 10" | | 11.664,00 |
| 12" | | F.Sorunuz |

PATENT KEP SCH40

| Ölçü (") | Pk. Adet | Fiyat (₺) |
|----------|----------|-----------|
| 1/2" | | |
| 3/4" | | |
| 1" | | 73,50 |
| 1 1/4" | | 90,80 |
| 1 1/2" | | 99,40 |
| 2" | | 108,00 |
| 2 1/2" | | 116,70 |
| 3" | | 125,30 |
| 4" | | 198,80 |
| 5" | | 317,60 |
| 6" | | 425,60 |
| 8" | | 734,40 |
| 10" | | 1.339,20 |
| 12" | | 1.728,00 |

KONSANTRİK REDÜKSİYON SCH40

| Ölçü (") | Pk. Adet | Fiyat (₺) |
|-----------------|----------|-----------|
| 3/4" x 1/2" | | 19,50 |
| 1" x 3/4" | | 23,80 |
| 1" x 1/2" | | 28,10 |
| 1 1/4" x 1" | | 36,30 |
| 1 1/4" x 3/4" | | 43,20 |
| 1 1/4" x 1/2" | | 86,20 |
| 1 1/2" x 1 1/4" | | 49,30 |
| 1 1/2" x 1" | | 55,60 |
| 1 1/2" x 3/4" | | 96,40 |
| 2" x 1 1/2" | | 73,50 |
| 2" x 1 1/4" | | 82,10 |
| 2" x 1" | | 114,50 |
| 2 1/2" x 2" | | 55,60 |
| 2 1/2" x 1 1/2" | | 175,00 |
| 2 1/2" x 1 1/4" | | 194,40 |
| 3" x 2 1/2" | | 213,90 |
| 3" x 2" | | 246,30 |
| 3" x 1 1/2" | | 334,80 |
| 4" x 3" | | 350,00 |
| 4" x 2 1/2" | | 378,00 |
| 4" x 2" | | 440,70 |
| 5" x 4" | | 481,70 |
| 5" x 3" | | 561,60 |
| 5" x 2 1/2" | | 697,70 |
| 6" x 5" | | 730,10 |
| 6" x 4" | | 829,50 |
| 6" x 3" | | 985,00 |
| 8" x 6" | | 1.196,70 |
| 8" x 5" | | 1.414,80 |
| 8" x 4" | | 1.723,70 |
| 10" x 8" | | 1.723,70 |
| 10" x 6" | | 2.570,40 |
| 10" x 5" | | 3.078,00 |
| 12" x 10" | | 2.980,80 |
| 12" x 8" | | 3.326,40 |
| 12" x 6" | | 4.104,00 |

EKSANTRİK REDÜKSİYON SCH40

| Ölçü (") | Pk. Adet | Fiyat (₺) |
|-----------------|----------|-----------|
| 3/4" x 1/2" | | 72,60 |
| 1" x 3/4" | | 90,80 |
| 1" x 1/2" | | 129,60 |
| 1 1/4" x 1" | | 129,60 |
| 1 1/4" x 3/4" | | 181,50 |
| 1 1/4" x 1/2" | | F.Sorunuz |
| 1 1/2" x 1 1/4" | | 168,50 |
| 1 1/2" x 1" | | 207,40 |
| 1 1/2" x 3/4" | | 211,70 |
| 2" x 1 1/2" | | 233,30 |
| 2" x 1 1/4" | | 246,30 |
| 2" x 1" | | 285,20 |
| 2 1/2" x 2" | | 246,30 |
| 2 1/2" x 1 1/2" | | 298,10 |
| 2 1/2" x 1 1/4" | | 343,50 |
| 3" x 2 1/2" | | 324,00 |
| 3" x 2" | | 401,80 |
| 3" x 1 1/2" | | 447,20 |
| 4" x 3" | | 492,50 |
| 4" x 2 1/2" | | 596,20 |
| 4" x 2" | | 706,40 |
| 5" x 4" | | 751,70 |
| 5" x 3" | | 885,60 |
| 5" x 2 1/2" | | 928,80 |
| 6" x 5" | | 1.088,70 |
| 6" x 4" | | 1.296,00 |
| 6" x 3" | | 1.477,50 |
| 8" x 6" | | 1.792,80 |
| 8" x 5" | | 2.181,60 |
| 8" x 4" | | 3.462,40 |
| 10" x 8" | | 3.240,00 |
| 10" x 6" | | 3.888,00 |
| 10" x 5" | | F.Sorunuz |
| 12" x 10" | | 4.622,40 |
| 12" x 8" | | 5.551,20 |
| 12" x 6" | | F.Sorunuz |

İNCE FLANŞLAR VE CONTALAR

İNCE BUHAR FLANŞI PN10



| Ölçü (DN) | Pk. Adet | Fiyat (₺) |
|-----------|----------|-----------|
| 40 | - | 75,00 |
| 50 | - | 85,00 |
| 65 | - | 169,00 |
| 80 | - | 176,00 |
| 100 | - | 186,00 |
| 125 | - | 254,00 |
| 150 | - | 278,00 |
| 200 | - | 675,00 |

İNCE KALORİFER FLANŞI PN6



| Ölçü (DN) | Pk. Adet | Fiyat (₺) |
|-----------|----------|-----------|
| 40 | - | 65,00 |
| 50 | - | 81,00 |
| 65 | - | 102,00 |
| 80 | - | 162,00 |
| 100 | - | 186,00 |
| 125 | - | 254,00 |
| 150 | - | 270,00 |
| 200 | - | --- |

PASOLU FLANŞ PN10



| Ölçü (DN) | Pk. Adet | Fiyat (₺) |
|-----------|----------|-----------|
| 40 | - | 120,00 |
| 50 | - | 141,00 |
| 65 | - | 230,00 |
| 80 | - | 254,00 |
| 100 | - | 282,00 |
| 125 | - | 380,00 |
| 150 | - | 431,00 |
| 200 | - | --- |

BORULU KALORİFER FLANŞI PN6



| Ölçü (DN) | Pk. Adet | Fiyat (₺) |
|-----------|----------|-----------|
| 40 | - | 100,00 |
| 50 | - | 121,00 |
| 65 | - | 192,00 |
| 80 | - | 220,00 |
| 100 | - | 245,00 |
| 125 | - | 324,00 |
| 150 | - | 377,00 |
| 200 | - | --- |

LASTİK CONTA



| Ölçü (DN) | Kalınlık(mm) | Fiyat (\$) |
|-----------|--------------|------------|
| 15 | 3mm | 0,14 |
| 20 | 3mm | 0,20 |
| 25 | 3mm | 0,26 |
| 32 | 3mm | 0,39 |
| 40 | 3mm | 0,53 |
| 50 | 3mm | 0,78 |
| 65 | 3mm | 1,08 |
| 80 | 3mm | 1,27 |
| 100 | 3mm | 1,76 |
| 125 | 3mm | 1,86 |
| 150 | 3mm | 2,15 |
| 200 | 3mm | 2,34 |
| 250 | 3mm | 2,54 |
| 300 | 3mm | 2,73 |
| 350 | 3mm | 5,27 |
| 400 | 3mm | 7,65 |
| 450 | 3mm | 11,12 |
| 500 | 3mm | 13,65 |
| 600 | 3mm | 15,60 |

ASBETSİZ (KLİNGRİT) CONTA



| Ölçü (DN) | Kalınlık(mm) | Fiyat (\$) |
|-----------|--------------|------------|
| 15 | 2mm | 0,12 |
| 20 | 2mm | 0,18 |
| 25 | 2mm | 0,32 |
| 32 | 2mm | 0,49 |
| 40 | 2mm | 0,59 |
| 50 | 2mm | 0,78 |
| 65 | 2mm | 1,08 |
| 80 | 2mm | 1,41 |
| 100 | 2mm | 1,56 |
| 125 | 2mm | 1,66 |
| 150 | 2mm | 1,92 |
| 200 | 2mm | 2,15 |
| 250 | 2mm | 2,81 |
| 300 | 2mm | 3,61 |
| 350 | 2mm | 6,83 |
| 400 | 2mm | 7,80 |
| 450 | 2mm | 9,75 |
| 500 | 2mm | 14,04 |
| 600 | 2mm | 19,50 |

ÇELİK TAKVİYELİ CONTA

PN 10-16

PN 25-40



| Ölçü (DN) | Fiyat (₺) | Fiyat (₺) |
|-----------|-----------|-----------|
| 25 | 41,00 | |
| 32 | 45,00 | |
| 40 | 46,00 | |
| 50 | 61,00 | |
| 65 | 69,00 | |
| 80 | 112,00 | |
| 100 | 132,00 | |
| 125 | 142,00 | 145,00 |
| 150 | 152,00 | 170,00 |
| 200 | 185,00 | 208,00 |
| 250 | 231,00 | 254,00 |
| 300 | 304,00 | 332,00 |

ÇELİK TAKVİYELİ CONTA

PN 10-16

PN 25-40



| Ölçü (DN) | Fiyat (₺) | Fiyat (₺) |
|-----------|-----------|-----------|
| 350 | 352,00 | 385,00 |
| 400 | 436,00 | 461,00 |
| 450 | 532,00 | 598,00 |
| 500 | 846,00 | 891,00 |
| 600 | 1.033,00 | 1.076,00 |
| 700 | 1.393,00 | 1.443,00 |
| 800 | 1.646,00 | 1.691,00 |
| 900 | 2.228,00 | 2.289,00 |
| 1000 | 2.714,00 | 2.770,00 |
| 1200 | 3.737,00 | 3.772,00 |
| 1400 | 4.648,00 | 4.693,00 |
| 1600 | 6.156,00 | 6.292,00 |

SU BASINÇ DÜŞÜRÜCÜLER

PM SERİSİ RAKORSUZ SU BASINÇ DÜŞÜRÜCÜ



| Ölçü (") | Pk. Adet | Fiyat (₺) |
|----------|----------|-----------|
| 1/4" | 25 | 531,00 |
| 1/2" | 30 | 692,00 |
| 3/4" | 30 | 717,00 |
| 1" | 10 | 1.759,00 |
| 1 1/4" | 10 | 2.241,00 |
| 1 1/2" | 10 | 2.288,00 |
| 2" | 10 | 2.865,00 |

PM SERİSİ RAKORSUZ SU B. D. (Manometreli)



| Ölçü (") | Pk. Adet | Fiyat (₺) |
|----------|----------|-----------|
| 1/2" | 20 | 899,00 |
| 3/4" | 20 | 923,00 |
| 1" | 10 | 1.965,00 |
| 1 1/4" | 10 | 2.447,00 |
| 1 1/2" | 10 | 2.494,00 |
| 2" | 10 | 3.072,00 |

MULTİ SERİSİ RAKORSUZ SU BASINÇ DÜŞÜRÜCÜ



| Ölçü (") | Pk. Adet | Fiyat (₺) |
|----------|----------|-----------|
| 2 1/2" | 1 | 5.550,00 |
| 3" | 1 | 8.063,00 |

MULTİ SERİSİ RAKORSUZ SU B. D. (Manometreli)



| Ölçü (") | Pk. Adet | Fiyat (₺) |
|----------|----------|-----------|
| 2 1/2" | 1 | 5.757,00 |
| 3" | 1 | 8.269,00 |

PM SERİSİ RAKORLU SU BASINÇ DÜŞÜRÜCÜ



| Ölçü (") | Pk. Adet | Fiyat (₺) |
|----------|----------|-----------|
| 1/2" | 30 | 752,00 |
| 3/4" | 30 | 797,00 |

PM SERİSİ RAKORLU SU BASINÇ DÜŞÜRÜCÜ (Manometreli)



| Ölçü (") | Pk. Adet | Fiyat (₺) |
|----------|----------|-----------|
| 1/2" | 20 | 959,00 |
| 3/4" | 20 | 1.004,00 |

DK SERİSİ RAKORSUZ SU BASINÇ DÜŞÜRÜCÜ



| Ölçü (") | Pk. Adet | Fiyat (₺) |
|----------|----------|-----------|
| 1/2" | 25 | 739,00 |
| 3/4" | 25 | 769,00 |
| 1" | 20 | 1.159,00 |

DK SERİSİ RAKORSUZ SU BASINÇ DÜŞÜRÜCÜ (Manometreli)



| Ölçü (") | Pk. Adet | Fiyat (₺) |
|----------|----------|-----------|
| 1/2" | 25 | 945,00 |
| 3/4" | 25 | 975,00 |
| 1" | 20 | 1.365,00 |

DK SERİSİ RAKORLU SU BASINÇ DÜŞÜRÜCÜ



| Ölçü (") | Pk. Adet | Fiyat (₺) |
|----------|----------|-----------|
| 1/2" | 25 | 831,00 |
| 3/4" | 25 | 893,00 |
| 1" | 20 | 1.405,00 |

DK SERİSİ RAKORLU SU BASINÇ DÜŞÜRÜCÜ (Manometreli)



| Ölçü (") | Pk. Adet | Fiyat (₺) |
|----------|----------|-----------|
| 1/2" | 25 | 1.037,00 |
| 3/4" | 25 | 1.099,00 |
| 1" | 20 | 1.611,00 |

MİNYON SERİSİ RAKORSUZ SU BASINÇ DÜŞÜRÜCÜ



| Ölçü (") | Pk. Adet | Fiyat (₺) |
|----------|----------|-----------|
| 1/2" | 40 | 488,00 |
| 3/4" | 40 | 552,00 |

MİNYON SERİSİ RAKORSUZ SU BASINÇ DÜŞÜRÜCÜ (Manometreli)



| Ölçü (") | Pk. Adet | Fiyat (₺) |
|----------|----------|-----------|
| 1/2" | 20 | 694,00 |
| 3/4" | 20 | 758,00 |

MİNYON SERİSİ RAKORLU SU BASINÇ DÜŞÜRÜCÜ



| Ölçü (") | Pk. Adet | Fiyat (₺) |
|----------|----------|-----------|
| 1/2" | 40 | 582,00 |
| 3/4" | 40 | 664,00 |

MİNYON SERİSİ RAKORLU SU BASINÇ DÜŞÜRÜCÜ (Manometreli)

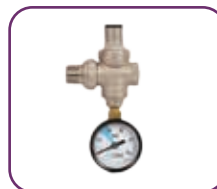

| Ölçü (") | Pk. Adet | Fiyat (₺) |
|----------|----------|-----------|
| 1/2" | 20 | 788,00 |
| 3/4" | 20 | 870,00 |

EMNİYET VENTİLLERİ

EMNİYET VENTİLİ İÇ DİŞLİ (2,5 - 3 - 4 - 5 - 6 bar)



| Ölçü (") | Pk. Adet | Fiyat (₺) |
|-----------------|----------|-----------|
| 1/2" | 20 | 167,00 |
| 3/4" | 20 | 299,00 |
| 1" | 15 | 473,00 |
| 1 1/4" - 1 1/2" | 5 | 1.362,00 |
| 1 1/2" - 2" | 7 | 4.088,00 |
| 2" - 2 1/2" | 1 | 5.325,00 |

EMNİYET VENTİLİ İÇ DİŞLİ (7 - 8 - 9 - 10 bar)



| Ölçü (") | Pk. Adet | Fiyat (₺) |
|-----------------|----------|-----------|
| 1/2" | 20 | 180,00 |
| 3/4" | 20 | 317,00 |
| 1" | 15 | 501,00 |
| 1 1/4" - 1 1/2" | 5 | 1.437,00 |
| 1 1/2" - 2" | 7 | 4.294,00 |
| 2" - 2 1/2" | 1 | 5.588,00 |

EMNİYET VENTİLİ DİŞ DİŞLİ (2,5 - 3 - 4 - 5 - 6 bar)



| Ölçü (") | Pk. Adet | Fiyat (₺) |
|----------|----------|-----------|
| 1/2" | 20 | 167,00 |
| 3/4" | 20 | 299,00 |
| 1" | 15 | 473,00 |

EMNİYET VENTİLİ DİŞ DİŞLİ (7 - 8 - 9 - 10 bar)



| Ölçü (") | Pk. Adet | Fiyat (₺) |
|----------|----------|-----------|
| 1/2" | 20 | 180,00 |
| 3/4" | 20 | 317,00 |
| 1" | 15 | 501,00 |

OTOMATİK HAVA TAHLİYE CİHAZI (MİNİJÖR)



| Ölçü (") | Pk. Adet | Fiyat (₺) |
|----------------------------|----------|-----------|
| 1/4"-1/2" Kapama Valfli | 60 | 244,00 |
| * 1/2" Yan Çıkışlı | 60 | 255,00 |

OTOMATİK HAVA TAHLİYE CİHAZI (MAXİJÖR)



| Ölçü (") | Pk. Adet | Fiyat (₺) |
|----------|----------|-----------|
| 1/2" | 12 | 619,00 |

TERMOSİFON EMNİYET VENTİLİ



| Ölçü (") | Pk. Adet | Fiyat (₺) |
|----------|----------|-----------|
| 1/2" | 100 | 141,00 |

TERMOSİFON EMNİYET VENTİLİ (MANDALLI)



| Ölçü (") | Pk. Adet | Fiyat (₺) |
|----------|----------|-----------|
| 1/2" | 100 | 160,00 |

OTOMATİK KAZAN DOLDURMA



| Ölçü (") | Pk. Adet | Fiyat (₺) |
|-----------------------|----------|-----------|
| 1/2" | 15 | 1.022,00 |
| 1/2" "Manometreli" | 20 | 1.229,00 |

EMNİYET GRUBU



| Ölçü (") | Pk. Adet | Fiyat (₺) |
|----------|----------|-----------|
| 1" | 5 | 1.202,00 |

PAKKENS AYARLI BUHAR EMNİYET VENTİLİ (2-12 Bar)



| Ölçü (") | Pk. Adet | Fiyat (€) |
|----------|----------|-----------|
| 1/2" | 10 | 32,00 |
| 3/4" | 10 | 45,00 |
| 1" | 10 | 59,00 |
| 1 1/4" | 5 | 116,00 |
| 1 1/2" | 5 | 155,00 |
| 2" | 5 | 254,00 |

PAKKENS PLASTİK EMNİYET VENTİLİ



| Ölçü ("-Bar) | Pk. Adet | Fiyat (€) |
|--------------|----------|-----------|
| 1/2"-3Bar | 25 | 5,00 |

PAKKENS EMNİYET VENTİLİ (O-RING & DİŞLİ)



| Ölçü ("-Bar) | Pk. Adet | Fiyat (€) |
|--------------|----------|-----------|
| 1/2" - 3bar | 25 | 8,00 |

PAKKENS EMNİYET VENTİLİ (HIZLI GEÇMELİ)



| Ölçü ("-Bar) | Pk. Adet | Fiyat (€) |
|--------------|----------|-----------|
| 1/2"-3Bar | 25 | 8,00 |

KAMLOKLAR

A TİPİ KAMLOK



| Ölçü (") | Pk. Adet | Fiyat (₺) |
|----------|----------|-----------|
| 1/2" | | 71,20 |
| 3/4" | | 77,70 |
| 1" | | 83,00 |
| 1 1/4" | | 120,80 |
| 1 1/2" | | 142,30 |
| 2" | | 160,90 |
| 2 1/2" | | 207,70 |
| 3" | | 295,00 |
| 4" | | 463,40 |
| 5" | | 760,10 |
| 6" | | 1.018,00 |
| 8" | | 5.116,40 |

B TİPİ KAMLOK



| Ölçü (") | Pk. Adet | Fiyat (₺) |
|----------|----------|-----------|
| 1/2" | | 33,40 |
| 3/4" | | 34,40 |
| 1" | | 58,80 |
| 1 1/4" | | 66,90 |
| 1 1/2" | | 72,90 |
| 2" | | 88,90 |
| 2 1/2" | | 147,50 |
| 3" | | 189,20 |
| 4" | | 243,70 |
| 5" | | 585,20 |
| 6" | | 767,50 |
| 8" | | 3.289,70 |

C TİPİ KAMLOK



| Ölçü (") | Pk. Adet | Fiyat (₺) |
|----------|----------|-----------|
| 1/2" | | 79,70 |
| 3/4" | | 85,40 |
| 1" | | 88,90 |
| 1 1/4" | | 131,80 |
| 1 1/2" | | 137,00 |
| 2" | | 151,90 |
| 2 1/2" | | 174,20 |
| 3" | | 195,30 |
| 4" | | 362,30 |
| 5" | | 570,60 |
| 6" | | 861,80 |

D TİPİ KAMLOK



| Ölçü (") | Pk. Adet | Fiyat (₺) |
|----------|----------|-----------|
| 1/2" | | 85,50 |
| 3/4" | | 93,70 |
| 1" | | 107,40 |
| 1 1/4" | | 134,10 |
| 1 1/2" | | 146,20 |
| 2" | | 188,20 |
| 2 1/2" | | 214,90 |
| 3" | | 241,60 |
| 4" | | 536,40 |
| 5" | | 804,10 |
| 6" | | 1.005,20 |

E TİPİ KAMLOK



| Ölçü (") | Pk. Adet | Fiyat (₺) |
|----------|----------|-----------|
| 1/2" | | 36,50 |
| 3/4" | | 41,70 |
| 1" | | 55,40 |
| 1 1/4" | | 67,80 |
| 1 1/2" | | 100,80 |
| 2" | | 112,70 |
| 2 1/2" | | 160,90 |
| 3" | | 234,40 |
| 4" | | 351,00 |
| 5" | | 643,50 |
| 6" | | 933,70 |
| 8" | | 4.127,50 |

F TİPİ KAMLOK



| Ölçü (") | Pk. Adet | Fiyat (₺) |
|----------|----------|-----------|
| 1/2" | | 40,40 |
| 3/4" | | 43,80 |
| 1" | | 58,90 |
| 1 1/4" | | 61,50 |
| 1 1/2" | | 66,90 |
| 2" | | 73,80 |
| 2 1/2" | | 100,80 |
| 3" | | 134,10 |
| 4" | | 201,50 |
| 5" | | 341,10 |
| 6" | | 551,90 |

G TİPİ KAMLOK



| Ölçü (") | Pk. Adet | Fiyat (₺) |
|----------|----------|-----------|
| 1/2" | | 48,30 |
| 3/4" | | 52,60 |
| 1" | | 54,00 |
| 1 1/4" | | 61,60 |
| 1 1/2" | | 80,70 |
| 2" | | 92,70 |
| 2 1/2" | | 95,10 |
| 3" | | 174,20 |
| 4" | | 255,00 |
| 5" | | 589,90 |
| 6" | | 848,80 |

H TİPİ KAMLOK



| Ölçü (") | Pk. Adet | Fiyat (₺) |
|----------|----------|-----------|
| 1/2" | | 85,40 |
| 3/4" | | 90,30 |
| 1" | | 97,70 |
| 1 1/4" | | 146,20 |
| 1 1/2" | | 171,00 |
| 2" | | 183,20 |
| 2 1/2" | | 207,40 |
| 3" | | 245,50 |
| 4" | | 438,70 |
| 5" | | 681,00 |
| 6" | | 913,90 |

GENEL AMAÇLI BASINÇ ÖLÇERLER

Manometre : 0-1..1.6..2.5..4..6..10..16..25..40..60..100..160..250..400..600 (bar/psi)
 Vakummetre : -760/0 (mmHg)..-1/0..-1+3..-1+5..-1+9..-1+15..-1+24 (bar)
 Hidrometre : 0-6..10..16..25..40..60..100 (mWs)

CE

 EN 837-1

Ø63mm

CL.2,5 G 1/4"

Manometre



-1 60 Bar
Altın Bağlantılı
 Manometre

Metal Gövde
 Akrilik Kapak
 Model Nr.0063.01

₺ 201,00

1 Kutu = 10 Adet



Arkadan Bağlantılı
 Manometre

Metal Gövde
 Akrilik Kapak
 Model Nr.0067.00

₺ 219,00

1 Kutu = 5 Adet



Pano Tip Bağlantı
 Manometre

Metal Gövde
 Paslanmaz Kapak
 Model Nr.0067.01

₺ 273,00

1 Kutu = 5 Adet

Manometre



100 600 Bar
Altın Bağlantılı
 Manometre

Metal Gövde
 Akrilik Kapak
 Model Nr.0650.01

₺ 214,00

1 Kutu = 10 Adet



Arkadan Bağlantılı
 Manometre

Metal Gövde
 Akrilik Kapak
 Model Nr.0651.00

₺ 231,00

1 Kutu = 5 Adet



Pano Tip Bağlantı
 Manometre

Metal Gövde
 Paslanmaz Kapak
 Model Nr.0651.01

₺ 284,00

1 Kutu = 5 Adet

Ø100mm

CL.2,5

Manometre



-1 60 Bar

Altın Bağlantılı
 Manometre

Metal Gövde
 Akrilik Kapak
 Model Nr.0014.00

₺ 332,00

1 Kutu = 5 Adet



Arkadan Bağlantılı
 Manometre

Metal Gövde
 Akrilik Kapak
 Model Nr.0014.05

₺ 414,00

1 Kutu = 5 Adet

Hidrometre



0-6..10..16..25..40..60..100 (mWs)

Altın Bağlantılı
 Hidrometre

Metal Gövde
 Metal Kapak
 Model Nr.0105.00

₺ 390,00

1 Kutu = 5 Adet



Arkadan Bağlantılı
 Hidrometre

Metal Gövde
 Metal Kapak
 Model Nr.0105.01

₺ 438,00

1 Kutu = 5 Adet

100 600 Bar için Fiyat Sorunuz

MANOMETRE MUSLUĞU



Pmax 64 Bar G1/2

CE



EN 837-1

1 Kutu = 2 Adet

Manometre Musluğu

₺ 767,00

GENEL AMAÇLI GLİSERİNLİ BASINÇ ÖLÇERLER

Manometre : 0-1..1.6..2.5..4..6..10..16..25..40..60..100..160..250..400..600 (bar/psi)
 Vakummetre : -760/0 (mmHg)..-1/0..-1+3..-1+5..-1+9..-1+15..-1+24 (bar)
 Hidrometre : 0-6..10..16..25..40..60..100 (mWs)

Ø63mm

CL.2,5 G 1/4"



-1 60 Bar

Altın Bağlantılı
 Model Nr.

Manometre : 0064.00
 Vakummetre : 0650.03
 Hidrometre : 0070.01

₺ 315,00

1 Kutu = 5 Adet



Arkadan Bağlantılı
 Model Nr.

Manometre : 0065.00
 Vakummetre : 0650.04
 Hidrometre : 0070.02

₺ 388,00

1 Kutu = 5 Adet



Pano Tip Bağlantı
 Model Nr.

Manometre : 0065.01
 Vakummetre : 0650.05
 Hidrometre : 0070.03

₺ 451,00

1 Kutu = 5 Adet

Ø100mm

CL.2,5 G 1/2"



-1 60 Bar

Altın Bağlantılı
 Model Nr.

Manometre : 0103.00
 Vakummetre : 0661.00
 Hidrometre : 0071.01

Paslanmaz Gövde
 Paslanmaz Kapak

₺ 753,00

1 Kutu = 5 Adet



Arkadan Bağlantılı
 Model Nr.

Manometre : 0103.01
 Vakummetre : 0661.01
 Hidrometre : 0071.02

Paslanmaz Gövde
 Paslanmaz Kapak

₺ 873,00

1 Kutu = 5 Adet



Pano Tip Bağlantı
 Model Nr.

Manometre : 0103.02
 Vakummetre : 0661.02
 Hidrometre : 0071.03



Paslanmaz Gövde
 Paslanmaz Kapak

₺ 1.051,00

1 Kutu = 5 Adet

HASSAS BASINÇ ÖLÇERLER

Manometre : 0-1..1.6..2.5..4..6..10..16..25..40..60..100..160..250..400..600 (bar/psi)
Vakummetre: -760/0 (mmHg)..-1/0..-1+3..-1+5..-1+9..-1+15..-1+24 (bar)
Hidrometre : 0-6..10..16..25..40..60..100 (mWs)

| | | | | |
|--|---|--|--|---|
| <p>Ø100mm</p> <p>CL.1,0</p> <p>G 1/2"</p> |  | <p>Altın Bağlantılı</p> <p>Model Nr.</p> <p>Manometre : 0100.01</p> <p>Vakummetre : 0662.00</p> <p>Hidrometre : 0106.00</p> | <p>Bayonet Gövde</p> <p>Bayonet Kapak</p> <p>₺ 1.417,00</p> | <p>CE</p> <p>TSE</p> <p>EN 837-1</p> <p>1 Kutu = 1 Adet</p> |
| |  | <p>Arkadan Bağlantılı</p> <p>Model Nr.</p> <p>Manometre : 0100.02</p> <p>Vakummetre : 0662.01</p> <p>Hidrometre : 0106.01</p> | <p>Bayonet Gövde</p> <p>Bayonet Kapak</p> <p>₺ 1.590,00</p> | <p>CE</p> <p>TSE</p> <p>EN 837-1</p> <p>1 Kutu = 1 Adet</p> |
| |  | <p>Pano Tip Bağlantı</p> <p>Model Nr.</p> <p>Manometre : 0100.03</p> <p>Vakummetre : 0662.02</p> <p>Hidrometre : 0106.02</p> | <p>Bayonet Gövde</p> <p>Bayonet Kapak</p> <p>₺ 1.622,00</p> | <p>CE</p> <p>TSE</p> <p>EN 837-1</p> <p>1 Kutu = 1 Adet</p> |

HASSAS ve GLİSERİNLİ BASINÇ ÖLÇERLER

| | | | | |
|--|---|---|--|---|
| <p>Ø100mm</p> <p>CL.1,6</p> <p>G 1/2"</p> |  | <p>Altın Bağlantılı</p> <p>Model Nr.</p> <p>Manometre : 0101.00</p> <p>Vakummetre : 0663.00</p> <p>Hidrometre : 0072.01</p> | <p>Paslanmaz Gövde</p> <p>Paslanmaz Kapak</p> <p>₺ 1.533,00</p> | <p>CE</p> <p>TSE</p> <p>EN 837-1</p> <p>1 Kutu = 1 Adet</p> |
| |  | <p>Arkadan Bağlantılı</p> <p>Model Nr.</p> <p>Manometre : 0101.00</p> <p>Vakummetre : 0663.01</p> <p>Hidrometre : 0072.02</p> | <p>Paslanmaz Gövde</p> <p>Paslanmaz Kapak</p> <p>₺ 1.654,00</p> | <p>CE</p> <p>TSE</p> <p>EN 837-1</p> <p>1 Kutu = 1 Adet</p> |
| |  | <p>Pano Tip Bağlantı -Eksenden Kaçık</p> <p>Model Nr.</p> <p>Manometre : 0101.02</p> <p>Vakummetre : 0663.02</p> <p>Hidrometre : 0072.03</p> | <p>Paslanmaz Gövde</p> <p>Paslanmaz Kapak</p> <p>₺ 1.917,00</p> | <p>CE</p> <p>TSE</p> <p>EN 837-1</p> <p>1 Kutu = 1 Adet</p> |

Bİ-METAL SICAKLIK ÖLÇERLER

Skala Aralığı «Ø65 hariç» : -30+60 .. 0-120 .. 0-160 .. 0-300 .. 0-450 (°C)

| <p>Ø65mm</p> <p>CL.2,0</p> <p>G 1/2"</p> |  | Arkadan Bağlantılı | <table border="1"> <thead> <tr> <th>Dalma Boyu</th> <th>Fiyat (₺)</th> </tr> </thead> <tbody> <tr> <td>5 cm</td> <td>217,00</td> </tr> <tr> <td>10 cm</td> <td>253,00</td> </tr> <tr> <td>15 cm</td> <td>369,00</td> </tr> <tr> <td>20 cm</td> <td>367,00</td> </tr> <tr> <td>25 cm</td> <td>422,00</td> </tr> </tbody> </table> | Dalma Boyu | Fiyat (₺) | 5 cm | 217,00 | 10 cm | 253,00 | 15 cm | 369,00 | 20 cm | 367,00 | 25 cm | 422,00 | <p>Skala Aralığı : 0-120.. 0-160 (°C)</p> <p>Skala Aralığı : -30+60..0-120..160..300..450 (°C)</p> <p>Skala Aralığı : -30+60..0-120..160..300..450 (°C)</p> <p>Skala Aralığı : -30+60..0-120..160..300..450 (°C)</p> <p>Skala Aralığı : -30+60..0-120..160..300..450 (°C)</p> | <p>CE</p> <p>TSE</p> <p>EN 837-1</p> <p>1 Kutu = 1 Adet</p> | | | | | | | | |
|--|---|---------------------------|--|------------|-----------|-----------------|--------|-----------------|--------|-----------------|--------|-----------------|--------|-----------------|--------|---|---|-----------------|--------|--|---|------------------|----------|--|---|
| | | Dalma Boyu | Fiyat (₺) | | | | | | | | | | | | | | | | | | | | | | |
| | | 5 cm | 217,00 | | | | | | | | | | | | | | | | | | | | | | |
| | | 10 cm | 253,00 | | | | | | | | | | | | | | | | | | | | | | |
| | | 15 cm | 369,00 | | | | | | | | | | | | | | | | | | | | | | |
| 20 cm | 367,00 | | | | | | | | | | | | | | | | | | | | | | | | |
| 25 cm | 422,00 | | | | | | | | | | | | | | | | | | | | | | | | |
| <p>Ø100mm</p> <p>CL.2,0</p> <p>G 1/2"</p> |  | Arkadan Bağlantılı | <table border="1"> <thead> <tr> <th>Dalma Boyu</th> <th>Fiyat (₺)</th> </tr> </thead> <tbody> <tr> <td>10 cm / (4 Ad.)</td> <td>322,00</td> </tr> <tr> <td>15 cm / (2 Ad.)</td> <td>379,00</td> </tr> <tr> <td>20 cm / (2 Ad.)</td> <td>445,00</td> </tr> <tr> <td>25 cm / (2 Ad.)</td> <td>495,00</td> </tr> <tr> <td>30 cm / (1 Ad.)</td> <td>562,00</td> </tr> <tr> <td>40 cm / (1 Ad.)</td> <td>673,00</td> </tr> <tr> <td>50 cm / (1 Ad.)</td> <td>790,00</td> </tr> <tr> <td>70 cm / (1 Ad.)</td> <td>1.027,00</td> </tr> <tr> <td>100 cm / (1 Ad.)</td> <td>1.369,00</td> </tr> </tbody> </table> | Dalma Boyu | Fiyat (₺) | 10 cm / (4 Ad.) | 322,00 | 15 cm / (2 Ad.) | 379,00 | 20 cm / (2 Ad.) | 445,00 | 25 cm / (2 Ad.) | 495,00 | 30 cm / (1 Ad.) | 562,00 | 40 cm / (1 Ad.) | 673,00 | 50 cm / (1 Ad.) | 790,00 | 70 cm / (1 Ad.) | 1.027,00 | 100 cm / (1 Ad.) | 1.369,00 | <p>Skala Aralığı : -30+60..0-120..160..300..450 (°C)</p> | <p>CE</p> <p>TSE</p> <p>EN 13190</p> <p>1 Kutu = 1 Adet</p> |
| | | | Dalma Boyu | Fiyat (₺) | | | | | | | | | | | | | | | | | | | | | |
| | | | 10 cm / (4 Ad.) | 322,00 | | | | | | | | | | | | | | | | | | | | | |
| | | | 15 cm / (2 Ad.) | 379,00 | | | | | | | | | | | | | | | | | | | | | |
| | | | 20 cm / (2 Ad.) | 445,00 | | | | | | | | | | | | | | | | | | | | | |
| | | | 25 cm / (2 Ad.) | 495,00 | | | | | | | | | | | | | | | | | | | | | |
| | | | 30 cm / (1 Ad.) | 562,00 | | | | | | | | | | | | | | | | | | | | | |
| | | | 40 cm / (1 Ad.) | 673,00 | | | | | | | | | | | | | | | | | | | | | |
| | | | 50 cm / (1 Ad.) | 790,00 | | | | | | | | | | | | | | | | | | | | | |
| | | | 70 cm / (1 Ad.) | 1.027,00 | | | | | | | | | | | | | | | | | | | | | |
| 100 cm / (1 Ad.) | 1.369,00 | | | | | | | | | | | | | | | | | | | | | | | | |
| <p>Ø100mm</p> <p>CL.2,0</p> <p>G 1/2"</p> |  | Altın Bağlantılı- | <table border="1"> <thead> <tr> <th>Dalma Boyu</th> <th>Fiyat (₺)</th> </tr> </thead> <tbody> <tr> <td>10 cm / (4 Ad.)</td> <td>454,00</td> </tr> <tr> <td>15 cm / (4 Ad.)</td> <td>548,00</td> </tr> <tr> <td>20 cm / (2 Ad.)</td> <td>598,00</td> </tr> <tr> <td>25 cm / (2 Ad.)</td> <td>657,00</td> </tr> <tr> <td>30 cm / (1 Ad.)</td> <td>721,00</td> </tr> <tr> <td>40 cm / (1 Ad.)</td> <td>838,00</td> </tr> <tr> <td>50 cm / (1 Ad.)</td> <td>947,00</td> </tr> </tbody> </table> | Dalma Boyu | Fiyat (₺) | 10 cm / (4 Ad.) | 454,00 | 15 cm / (4 Ad.) | 548,00 | 20 cm / (2 Ad.) | 598,00 | 25 cm / (2 Ad.) | 657,00 | 30 cm / (1 Ad.) | 721,00 | 40 cm / (1 Ad.) | 838,00 | 50 cm / (1 Ad.) | 947,00 | <p>Skala Aralığı : -30+60..0-120..160..300..450 (°C)</p> | <p>CE</p> <p>TSE</p> <p>EN 13190</p> <p>1 Kutu = 1 Adet</p> | | | | |
| | | | Dalma Boyu | Fiyat (₺) | | | | | | | | | | | | | | | | | | | | | |
| | | | 10 cm / (4 Ad.) | 454,00 | | | | | | | | | | | | | | | | | | | | | |
| | | | 15 cm / (4 Ad.) | 548,00 | | | | | | | | | | | | | | | | | | | | | |
| | | | 20 cm / (2 Ad.) | 598,00 | | | | | | | | | | | | | | | | | | | | | |
| | | | 25 cm / (2 Ad.) | 657,00 | | | | | | | | | | | | | | | | | | | | | |
| | | | 30 cm / (1 Ad.) | 721,00 | | | | | | | | | | | | | | | | | | | | | |
| | | | 40 cm / (1 Ad.) | 838,00 | | | | | | | | | | | | | | | | | | | | | |
| | | | 50 cm / (1 Ad.) | 947,00 | | | | | | | | | | | | | | | | | | | | | |

TKC BIÇAK VE PASLANMAZ VANALAR

MANUEL BIÇAK SÜRGÜLÜ VANA



| Ölçü (DN) | Yerli Fiyat (\$) | İthal Fiyat (\$) |
|-----------|------------------|------------------|
| 50 | | 220,00 |
| 65 | | 230,00 |
| 80 | 240,00 | 260,00 |
| 100 | 275,00 | 300,00 |
| 125 | 370,00 | 390,00 |
| 150 | 420,00 | 450,00 |
| 200 | 580,00 | 610,00 |
| 250 | 850,00 | 875,00 |
| 300 | 1.150,00 | 1.200,00 |
| 350 | | 1.600,00 |
| 400 | | 2.000,00 |
| 500 | | 5.250,00 |

PNÖMATİK PİSTONLU BIÇAK SÜRGÜLÜ VANA



| Ölçü (DN) | Yerli Fiyat (\$) | İthal Fiyat (\$) |
|-----------|------------------|------------------|
| 50 | | 400,00 |
| 65 | | 425,00 |
| 80 | 450,00 | 475,00 |
| 100 | 475,00 | 500,00 |
| 125 | 630,00 | 650,00 |
| 150 | 675,00 | 700,00 |
| 200 | 925,00 | 1.150,00 |
| 250 | 1.400,00 | 1.700,00 |
| 300 | 1.900,00 | 2.150,00 |
| 350 | | 2.500,00 |
| 400 | | 3.900,00 |
| 500 | | 7.200,00 |

DİŞLİ PASLANMAZ KÜRESEL VANA



| Ölçü (DN) | 304 Paslanmaz Fiyat (\$) | 316 Paslanmaz Fiyat (\$) |
|-------------|--------------------------|--------------------------|
| DN8-1/4" | 15,00 | 19,00 |
| DN10 | 15,00 | 19,00 |
| DN15-1/2" | 15,00 | 19,00 |
| DN20-3/4" | 20,00 | 26,00 |
| DN25-1" | 30,00 | 38,00 |
| DN32-1 1/4" | 45,00 | 60,00 |
| DN40-1 1/2" | 60,00 | 83,00 |
| DN50-2" | 80,00 | 110,00 |
| DN65-2 1/2" | 215,00 | 295,00 |
| DN80-3" | 275,00 | 390,00 |
| DN100-4" | 460,00 | 610,00 |

NOT : Aktüatörlü Modeller İçin Fiyat Sorunuz

DİŞLİ 304 PASLANMAZ ÜÇ PARÇALI KÜRESEL VANA



| Ölçü (DN) | Ölçü (") | Fiyat (\$) |
|-----------|----------|------------|
| DN15 | 1/2" | 27,00 |
| DN20 | 3/4" | 35,00 |
| DN25 | 1" | 48,00 |
| DN32 | 1 1/4" | 73,00 |
| DN40 | 1 1/2" | 99,00 |
| DN50 | 2" | 135,00 |
| DN65 | 2 1/2" | 320,00 |

Not : Aktüatörlü Ve Tepe Flanşli Modeller İçin Fiyat Sorunuz

PASLANMAZ 2 PARÇALI TEPE FLANŞLI KÜRESEL VANA



| Ölçü (DN) | 304 Paslanmaz Fiyat (\$) | 316 Paslanmaz Fiyat (\$) |
|-----------|--------------------------|--------------------------|
| 15 | 120,00 | 155,00 |
| 20 | 140,00 | 200,00 |
| 25 | 175,00 | 220,00 |
| 32 | 225,00 | 320,00 |
| 40 | 320,00 | 435,00 |
| 50 | 410,00 | 525,00 |
| 65 | 560,00 | 710,00 |
| 80 | 640,00 | 860,00 |
| 100 | 870,00 | 1.075,00 |
| 125 | 1.600,00 | 2.150,00 |
| 150 | 2.100,00 | 2.700,00 |

NOT : Aktüatörlü Modeller İçin Fiyat Sorunuz

PASLANMAZ 3 PARÇALI TEPE FLANŞLI KÜRESEL VANA



| Ölçü (DN) | 304 Paslanmaz Fiyat (\$) | 316 Paslanmaz Fiyat (\$) |
|-----------|--------------------------|--------------------------|
| 15 | 115,00 | 150,00 |
| 20 | 150,00 | 200,00 |
| 25 | 190,00 | 250,00 |
| 32 | 265,00 | 355,00 |
| 40 | 320,00 | 410,00 |
| 50 | 430,00 | 545,00 |
| 65 | 630,00 | 800,00 |
| 80 | 870,00 | 1.100,00 |
| 100 | 1.090,00 | 1.715,00 |

NOT : Aktüatörlü Ve Tepe Flanşli Modeller İçin Fiyat Sorunuz

DİŞLİ PASLANMAZ 3 YOLLU KÜRESEL VANA



| Ölçü (DN) | 304 Paslanmaz Fiyat (\$) | 316 Paslanmaz Fiyat (\$) |
|-----------|--------------------------|--------------------------|
| 1/2" | 55,00 | 65,00 |
| 3/4" | 75,00 | 85,00 |
| 1" | 105,00 | 120,00 |
| 1 1/4" | 155,00 | 200,00 |
| 1 1/2" | 255,00 | 300,00 |
| 2" | 340,00 | 430,00 |

LİMİT SWITCH BOX



| MODEL | Pk. Adet | Fiyat (\$) |
|----------------------|----------|------------|
| K.MEKANİK | - | 35,00 |
| EX PROOF | - | 125,00 |
| EX PROOF (PROXIMITY) | - | 600,00 |

NAMUR YÖN VALFİ



| Ölçü (") | Model | Fiyat (\$) |
|-------------|---------|------------|
| 1/4" - 5/2" | 220 V | 30,00 |
| 1/4" - 5/2" | 24 V DC | 30,00 |

WAFER TİP, NİKEL KLAPELİ EPDM CONTALI KELEBEK VANALAR

| Ölçü (DN) | Kollu Fiyat (\$) | Dişli Kutulu Fiyat (\$) | Çift Etkili Pnömatik Akt. Fiyat (\$) | Tek Etkili Pnömatik Akt. Fiyat (\$) | 220v Ac On-off Elektrik Akt. Fiyat (\$) | 24v Dc On-off Elektrik Akt. Fiyat (\$) |
|-----------|------------------|-------------------------|--------------------------------------|-------------------------------------|---|--|
| 40 | 55,00 | 120,00 | 106,00 | 145,00 | 255,00 | 255,00 |
| 50 | 60,00 | 125,00 | 115,00 | 170,00 | 260,00 | 260,00 |
| 65 | 67,00 | 132,00 | 134,00 | 202,00 | 347,00 | 347,00 |
| 80 | 74,00 | 139,00 | 141,00 | 209,00 | 354,00 | 354,00 |
| 100 | 110,00 | 175,00 | 194,00 | 300,00 | 390,00 | 390,00 |
| 125 | 130,00 | 195,00 | 238,00 | 360,00 | 530,00 | 530,00 |
| 150 | 148,00 | 213,00 | 288,00 | 448,00 | 548,00 | 548,00 |
| 200 | 249,00 | 359,00 | 439,00 | 669,00 | 849,00 | 849,00 |
| 250 | 380,00 | 490,00 | 645,00 | 1.080,00 | 980,00 | 980,00 |
| 300 | 500,00 | 610,00 | 900,00 | 1.470,00 | 1.200,00 | 1.200,00 |
| 350 | 1.000,00 | 1.180,00 | 1.550,00 | 2.450,00 | | |
| 400 | 1.550,00 | 1.900,00 | 2.450,00 | 3.500,00 | | |
| 500 | 2.900,00 | 3.250,00 | 4.150,00 | | | |

WAFER TİP, 304 PASLANMAZ KLAPELİ EPDM CONTALI KELEBEK VANALAR

| Ölçü (DN) | Kollu Fiyat (\$) | Dişli Kutulu Fiyat (\$) | Çift Etkili Pnömatik Akt. Fiyat (\$) | Tek Etkili Pnömatik Akt. Fiyat (\$) | 220v Ac On-off Elektrik Akt. Fiyat (\$) | 24v Dc On-off Elektrik Akt. Fiyat (\$) |
|-----------|------------------|-------------------------|--------------------------------------|-------------------------------------|---|--|
| 40 | 63,00 | 128,00 | 114,00 | 153,00 | 263,00 | 263,00 |
| 50 | 68,00 | 133,00 | 123,00 | 178,00 | 268,00 | 268,00 |
| 65 | 79,00 | 144,00 | 146,00 | 214,00 | 359,00 | 359,00 |
| 80 | 92,00 | 157,00 | 159,00 | 227,00 | 372,00 | 372,00 |
| 100 | 135,00 | 200,00 | 219,00 | 325,00 | 415,00 | 415,00 |
| 125 | 172,00 | 237,00 | 280,00 | 402,00 | 572,00 | 572,00 |
| 150 | 213,00 | 278,00 | 353,00 | 513,00 | 613,00 | 613,00 |
| 200 | 379,00 | 489,00 | 569,00 | 799,00 | 979,00 | 979,00 |
| 250 | 595,00 | 705,00 | 860,00 | 1.295,00 | 1.195,00 | 1.195,00 |
| 300 | 865,00 | 975,00 | 1.265,00 | 1.835,00 | 1.565,00 | 1.565,00 |
| 350 | | | | | | |
| 400 | | | | | | |

LUG TİP, NİKEL KLAPELİ EPDM CONTALI KELEBEK VANALAR

| Ölçü (DN) | Kollu Fiyat (\$) | Dişli Kutulu Fiyat (\$) | Çift Etkili Pnömatik Akt. Fiyat (\$) | Tek Etkili Pnömatik Akt. Fiyat (\$) | 220v Ac On-off Elektrik Akt. Fiyat (\$) | 24v Dc On-off Elektrik Akt. Fiyat (\$) |
|-----------|------------------|-------------------------|--------------------------------------|-------------------------------------|---|--|
| 40 | 65,00 | 130,00 | 116,00 | 155,00 | 265,00 | 265,00 |
| 50 | 71,00 | 136,00 | 126,00 | 181,00 | 271,00 | 271,00 |
| 65 | 84,00 | 149,00 | 151,00 | 219,00 | 364,00 | 364,00 |
| 80 | 101,00 | 166,00 | 168,00 | 236,00 | 381,00 | 381,00 |
| 100 | 149,00 | 214,00 | 233,00 | 339,00 | 429,00 | 429,00 |
| 125 | 184,00 | 249,00 | 292,00 | 414,00 | 584,00 | 584,00 |
| 150 | 214,00 | 279,00 | 354,00 | 514,00 | 614,00 | 614,00 |
| 200 | 398,00 | 508,00 | 588,00 | 818,00 | 998,00 | 998,00 |
| 250 | 570,00 | 680,00 | 835,00 | 1.270,00 | 1.170,00 | 1.170,00 |
| 300 | 700,00 | 810,00 | 1.100,00 | 1.670,00 | 1.400,00 | 1.400,00 |
| 350 | 1.500,00 | 1.680,00 | 2.050,00 | 2.950,00 | | |
| 400 | 2.200,00 | 2.550,00 | 3.100,00 | 4.150,00 | | |
| 500 | 4.350,00 | 4.700,00 | 5.600,00 | | | |

LUG TİP, 304 PASLANMAZ KLAPELİ EPDM CONTALI KELEBEK VANALAR

| Ölçü (DN) | Kollu Fiyat (\$) | Dişli Kutulu Fiyat (\$) | Çift Etkili Pnömatik Akt. Fiyat (\$) | Tek Etkili Pnömatik Akt. Fiyat (\$) | 220v Ac On-off Elektrik Akt. Fiyat (\$) | 24v Dc On-off Elektrik Akt. Fiyat (\$) |
|-----------|------------------|-------------------------|--------------------------------------|-------------------------------------|---|--|
| 40 | 72,00 | 137,00 | 123,00 | 162,00 | 272,00 | 272,00 |
| 50 | 78,00 | 143,00 | 133,00 | 188,00 | 278,00 | 278,00 |
| 65 | 95,00 | 160,00 | 162,00 | 230,00 | 375,00 | 375,00 |
| 80 | 119,00 | 184,00 | 186,00 | 254,00 | 399,00 | 399,00 |
| 100 | 174,00 | 239,00 | 258,00 | 364,00 | 454,00 | 454,00 |
| 125 | 227,00 | 292,00 | 335,00 | 457,00 | 627,00 | 627,00 |
| 150 | 279,00 | 344,00 | 419,00 | 579,00 | 679,00 | 679,00 |
| 200 | 528,00 | 638,00 | 718,00 | 948,00 | 1.128,00 | 1.128,00 |
| 250 | 785,00 | 895,00 | 1.050,00 | 1.485,00 | 1.385,00 | 1.385,00 |
| 300 | 1.065,00 | 1.175,00 | 1.465,00 | 2.035,00 | 1.765,00 | 1.765,00 |

PİRİNÇ KÜRESEL VANA

T-2110



| Ölçü (") | Pk. Adet | Fiyat (₺) |
|----------|----------|-----------|
| 1/2" | 80 | 316,00 |
| 3/4" | 60 | 491,00 |
| 1" | 40 | 755,00 |
| 1 1/4" | 25 | 1.227,00 |
| 1 1/2" | 20 | 1.709,00 |
| 2" | 15 | 3.209,00 |
| 2 1/2" | | 4.875,00 |
| 3" | | 7.051,00 |
| 4" | | 11.126,00 |

PİRİNÇ YAYLI ÇEK VANA

T-2210



| Ölçü (") | Pk. Adet | Fiyat (₺) |
|----------|----------|-----------|
| 1/2" | 120 | 217,00 |
| 3/4" | 105 | 326,00 |
| 1" | 72 | 453,00 |
| 1 1/4" | 45 | 744,00 |
| 1 1/2" | 36 | 1.035,00 |
| 2" | 24 | 1.406,00 |
| 2 1/2" | | 2.798,00 |

PİRİNÇ Y TİPİ PİSLİK TUTUCU

T-2220



| Ölçü (") | Pk. Adet | Fiyat (₺) |
|----------|----------|-----------|
| 1/2" | 75 | 281,00 |
| 3/4" | 60 | 390,00 |
| 1" | 40 | 554,00 |
| 1 1/4" | 20 | 922,00 |
| 1 1/2" | 15 | 1.080,00 |
| 2" | 12 | 1.597,00 |
| 2 1/2" | | 2.776,00 |
| 3" | | 4.010,00 |

OTOMATİK PURJÖR (PN10)

T-2260



| Ölçü (") | Pk. Adet | Fiyat (₺) |
|----------|----------|-----------|
| 1/2" | | 496,00 |

**TAM GEÇİŞLİ KÜRESEL VANA
(2 PARÇALI PN6)**

**T-0510
GG25**



| Ölçü (DN) | Pk. Adet | Fiyat (₺) |
|-----------|----------|-----------|
| 40 | | 3.006,00 |
| 50 | | 3.691,00 |
| 65 | | 3.825,00 |
| 80 | | 7.334,00 |
| 100 | | 8.786,00 |

**GAZ KÜRESEL VANA
(3 PARÇALI)**

**T-0710
GGG40**



| Ölçü (DN) | Fiyat (₺) |
|-----------|-----------|
| 65 | 8.372,00 |
| 80 | 10.487,00 |
| 100 | 15.168,00 |
| 125 | 26.887,00 |
| 150 | 48.979,00 |
| 200 | 81.014,00 |

**TAM GEÇİŞLİ KÜRESEL VANA
F4 (2 PARÇALI PN16)**

**T-0520
GG25**

**T-0525
GGG40**



| Ölçü (DN) | Fiyat (₺) | Fiyat (₺) |
|-----------|-----------|-----------|
| 15 | | 2.664,00 |
| 20 | | 3.121,00 |
| 25 | | 3.216,00 |
| 32 | | 3.252,00 |
| 40 | 3.056,00 | 3.392,00 |
| 50 | 3.818,00 | 3.947,00 |
| 65 | 4.671,00 | 5.228,00 |
| 80 | 6.485,00 | 7.629,00 |
| 100 | 9.080,00 | 9.400,00 |

**TAM GEÇİŞLİ KÜRESEL VANA
F5 (2 PARÇALI PN16)**

**T-0540
GG25**

**T-0545
GGG40**



| Ölçü (DN) | Fiyat (₺) | Fiyat (₺) |
|-----------|------------|------------|
| 125 | 16.587,00 | 16.678,00 |
| 150 | 28.555,00 | 29.098,00 |
| 200 | 38.471,00 | 38.471,00 |
| 250 | 106.686,00 | 106.686,00 |
| 300 | 125.108,00 | 125.108,00 |

DN300 çap redüksiyon geçişlidir.

**TAM GEÇİŞLİ KÜRESEL VANA
(3 PARÇALI PN16)**

**T-0530
GG25**



| Ölçü (DN) | Pk. Adet | Fiyat (₺) |
|-----------|----------|-----------|
| 15 | | 2.858,00 |
| 20 | | 3.361,00 |
| 25 | | 3.607,00 |
| 32 | | 4.282,00 |
| 40 | | 4.383,00 |
| 50 | | 5.130,00 |
| 65 | | 7.332,00 |
| 80 | | 9.445,00 |
| 100 | | 14.563,00 |
| 125 | | 22.979,00 |
| 150 | | 42.803,00 |
| 200 | | 67.932,00 |
| 250 | | 64.116,00 |

DN250 çap redüksiyon geçişlidir.

**TAM GEÇİŞLİ KÜRESEL VANA
(GGG40 - DİŞLİ PN16)**

**T-0560
GGG40**



| Ölçü (DN) | Pk. Adet | Fiyat (₺) |
|-----------|----------|-----------|
| 1/2" | | 2.659,00 |
| 3/4" | | 3.006,00 |
| 1" | | 3.249,00 |
| 1 1/4" | | 3.594,00 |
| 1 1/2" | | 3.943,00 |
| 2" | | 4.889,00 |
| 2 1/2" | | 5.889,00 |

**METAL YATAKLI SÜRGÜLÜ VANA
PN16, DIN3216)**
**T-1320
GG25**

| Ölçü (DN) | Pk. Adet | Fiyat (₺) |
|-----------|----------|------------|
| 40 | | 5.260,00 |
| 50 | | 5.468,00 |
| 65 | | 6.448,00 |
| 80 | | 7.906,00 |
| 100 | | 10.405,00 |
| 125 | | 13.093,00 |
| 150 | | 15.641,00 |
| 200 | | 51.124,00 |
| 250 | | 66.630,00 |
| 300 | | 82.859,00 |
| 350 | | 133.281,00 |
| 400 | | 186.927,00 |
| 500 | | 341.403,00 |
| 600 | | 439.122,00 |

**ELASTOMER SİTLİ SÜRGÜLÜ VANA
(PN16, F5)**
**T-1445
GGG40**

| Ölçü (DN) | Pk. Adet | Fiyat (₺) |
|-----------|----------|-----------|
| 40 | | 4.850,00 |
| 50 | | 6.020,00 |
| 65 | | 7.061,00 |
| 80 | | 7.731,00 |
| 100 | | 9.301,00 |
| 125 | | 12.931,00 |
| 150 | | 25.464,00 |
| 200 | | 40.670,00 |
| 250 | | 58.259,00 |
| 300 | | 83.071,00 |

**ELASTOMER SİTLİ SÜRGÜLÜ
VANA (PN16, F4)**
**T-1430
GG25**
**T-1435
GGG40**

| Ölçü (DN) | Fiyat (₺) | Fiyat (₺) |
|-----------|-----------|-----------|
| 40 | 4.498,00 | 4.630,00 |
| 50 | 4.785,00 | 4.924,00 |
| 65 | 5.617,00 | 5.703,00 |
| 80 | 7.777,00 | 8.273,00 |
| 100* | 8.720,00 | |
| 125 | 11.328,00 | 11.742,00 |
| 150 | 13.169,00 | 16.225,00 |
| 200* | 32.510,00 | |
| 250 | 50.308,00 | 50.308,00 |
| 300 | 64.793,00 | 64.793,00 |
| 350* | -- | F.Sorunuz |
| 400* | -- | F.Sorunuz |
| 500* | -- | F.Sorunuz |
| 600* | -- | F.Sorunuz |

(*) Sfero döküm

**Y TİPİ PİSLİK TUTUCU
(PN16)**
**T-0820
GG25**
**T-0830
GGG40**

| Ölçü (DN) | Fiyat (₺) | Fiyat (₺) |
|-----------|------------|-----------|
| 15 | 1.376,00 | 1.543,00 |
| 20 | 1.505,00 | 1.705,00 |
| 25 | 1.707,00 | 1.933,00 |
| 32 | 1.963,00 | 2.240,00 |
| 40 | 2.142,00 | 2.522,00 |
| 50 | 2.919,00 | 3.280,00 |
| 65 | 3.943,00 | 4.512,00 |
| 80 | 5.175,00 | 5.965,00 |
| 100 | 7.032,00 | 8.342,00 |
| 125 | 14.400,00 | 17.234,00 |
| 150* | 17.903,00 | |
| 200* | 28.987,00 | |
| 250* | 43.133,00 | |
| 300* | 66.975,00 | |
| 350* | 116.394,00 | |
| 400* | 163.400,00 | |
| 500* | 363.472,00 | |

(*) Sfero döküm

**WAFER TİP KELEBEK VANA
(GGG40)**
**T-0910
Nikel
Klapeli**
**T-0930
Paslanmaz
Klp.**

| Ölçü (DN) | Fiyat (\$) | Fiyat (\$) |
|-----------|------------|------------|
| 40 | 90,00 | 99,00 |
| 50 | 98,00 | 102,00 |
| 65 | 104,00 | 116,00 |
| 80 | 114,00 | 132,00 |
| 100 | 144,00 | 167,00 |
| 125 | 189,00 | 221,00 |
| 150 | 200,00 | 245,00 |
| 200 | 365,00 | 447,00 |
| 250 Kollu | 479,00 | 615,00 |
| 250 DK | 661,00 | 772,00 |
| 300 DK | 851,00 | 1.094,00 |
| 350 DK | 1.536,00 | 1.817,00 |
| 400 DK | 2.066,00 | 2.751,00 |
| 450 DK | 2.909,00 | 3.279,00 |

DK : Dişli Kutulu

**LUG TİP KELEBEK VANA
(GGG40)**
**T-1010
Nikel
Klapeli**
**T-1030
Paslanmaz
Klp.**

| Ölçü (DN) | Fiyat (\$) | Fiyat (\$) |
|-----------|------------|------------|
| 40 | 97,00 | 105,00 |
| 50 | 103,00 | 111,00 |
| 65 | 108,00 | 121,00 |
| 80 | 134,00 | 150,00 |
| 100 | 168,00 | 191,00 |
| 125 | 221,00 | 250,00 |
| 150 | 239,00 | 285,00 |
| 200 | 441,00 | 527,00 |
| 250 Kollu | 553,00 | 669,00 |
| 250 DK | 712,00 | 834,00 |
| 300 DK | 974,00 | 1.223,00 |
| 350 DK | 1.687,00 | 1.914,00 |
| 400 DK | 2.299,00 | 2.783,00 |
| 450 DK | 3.086,00 | 3.670,00 |
| 500 DK | 4.340,00 | 5.839,00 |
| 600 DK | | 10.095,00 |

DK : Dişli Kutulu

DUYAR KOMPANSATÖRLER

**KAUÇUK KOMPANSATÖR
(FLANŞLI, PN16)**

T-1810



| Ölçü (DN) | Fiyat (₺) |
|-----------|------------|
| 25 | 1.421,00 |
| 32 | 1.426,00 |
| 40 | 1.655,00 |
| 50 | 1.888,00 |
| 65 | 2.353,00 |
| 80 | 2.824,00 |
| 100 | 3.547,00 |
| 125 | 4.468,00 |
| 150 | 5.656,00 |
| 200 | 7.604,00 |
| 250 | 10.636,00 |
| 300 | 16.480,00 |
| 350 | 69.445,00 |
| 400 | 84.321,00 |
| 500 | 119.076,00 |
| 600 | 160.409,00 |

DN25 - DN300 arası ürünler Sfero Döküm Flanşlıdır.
DN350 - DN600 arası ürünler Çelik Döküm Flanşlıdır.

**KAUÇUK KOMPANSATÖR
(DİŞLİ, PN16)**

T-1815



| Ölçü (") | Fiyat (₺) |
|----------|-----------|
| 1/2" | 945,00 |
| 3/4" | 1.022,00 |
| 1" | 1.131,00 |
| 1 1/4" | 1.390,00 |
| 1 1/2" | 1.750,00 |
| 2" | 1.985,00 |
| 2 1/2" | 2.818,00 |
| 3" | 3.764,00 |

D

**Döner Flanşlı Metal Körüklü
Kompansatör (Laynersiz, PN16)**

**T-1820
30mm**

**T-1840
60mm**



| Ölçü (DN) | Fiyat (₺) | Fiyat (₺) |
|-----------|-----------|-----------|
| 25 | 2.531,00 | --- |
| 32 | 3.061,00 | --- |
| 40 | 3.271,00 | --- |
| 50 | 3.634,00 | --- |
| 65 | 4.496,00 | 4.817,00 |
| 80 | 4.987,00 | 5.369,00 |
| 100 | 6.115,00 | 6.558,00 |
| 125 | 7.446,00 | 8.007,00 |
| 150 | 8.596,00 | 9.422,00 |
| 200 | 12.502,00 | 13.986,00 |
| 250 | 21.872,00 | 25.310,00 |
| 300 | 29.629,00 | 32.889,00 |

**Döner Flanşlı Metal Körüklü
Kompansatör (Laynerli, PN16)**

**T-1830
30mm**

**T-1850
60mm**



| Ölçü (DN) | Fiyat (₺) | Fiyat (₺) |
|-----------|-----------|-----------|
| 25 | 2.788,00 | --- |
| 32 | 3.338,00 | --- |
| 40 | 3.702,00 | --- |
| 50 | 4.250,00 | --- |
| 65 | 5.036,00 | 5.718,00 |
| 80 | 5.868,00 | 6.342,00 |
| 100 | 7.325,00 | 7.845,00 |
| 125 | 8.314,00 | 9.491,00 |
| 150 | 9.670,00 | 11.121,00 |
| 200 | 14.105,00 | 16.661,00 |
| 250 | 24.270,00 | 27.783,00 |
| 300 | 32.318,00 | 35.713,00 |

**Metal Körüklü Kompansatör
(Kaynak Boyunlu, Laynersiz, PN16)**

**T-1950
30mm**

**T-1960
60mm**



| Ölçü (DN) | Fiyat (₺) | Fiyat (₺) |
|-----------|-----------|-----------|
| 25 | 2.035,00 | --- |
| 32 | 2.094,00 | --- |
| 40 | 2.383,00 | --- |
| 50 | 2.804,00 | --- |
| 65 | 3.200,00 | 3.338,00 |
| 80 | 3.492,00 | 3.740,00 |
| 100 | 3.967,00 | 4.685,00 |
| 125 | 4.731,00 | 5.191,00 |
| 150 | 6.094,00 | 6.546,00 |
| 200 | 8.084,00 | 9.742,00 |
| 250 | 11.544,00 | 14.429,00 |

**Limit Rotlu Metal Kompansatör
(Flanşlı, PN16)**

T-1825



| Ölçü (DN) | Fiyat (₺) |
|-----------|-----------|
| 25 | 4.128,00 |
| 32 | 4.605,00 |
| 40 | 4.788,00 |
| 50 | 5.872,00 |
| 65 | 6.789,00 |
| 80 | 7.887,00 |
| 100 | 9.255,00 |
| 125 | 11.120,00 |
| 150 | 13.626,00 |
| 200 | 18.001,00 |
| 250 | 27.656,00 |
| 300 | 34.762,00 |

DUYAR KOMPANSATÖRLER

DIŞTAN BASINÇLI KOMPANSATÖR



| | T-1970 Flanşlı 30mm | T-1980 Flanşlı 60mm | T-1985 Flanşlı 90mm | T-1990 Kay.Boy. 30mm | T-1995 Kay.Boy. 60mm | T-1996 Kay.Boy. 90mm |
|-----------|------------------------|------------------------|------------------------|-------------------------|-------------------------|-------------------------|
| Ölçü (DN) | Fiyat (₺) | Fiyat (₺) | Fiyat (₺) | Fiyat (₺) | Fiyat (₺) | Fiyat (₺) |
| 25 | 5.650,00 | 6.584,00 | 6.716,00 | 4.288,00 | 4.778,00 | 5.036,00 |
| 32 | 6.205,00 | 7.142,00 | 7.285,00 | 4.547,00 | 4.954,00 | 5.075,00 |
| 40 | 6.582,00 | 7.442,00 | 7.591,00 | 4.974,00 | 5.160,00 | 5.314,00 |
| 50 | 8.177,00 | 9.276,00 | 9.347,00 | 5.827,00 | 6.353,00 | 6.807,00 |
| 65 | 8.766,00 | 9.855,00 | 10.177,00 | 6.125,00 | 6.665,00 | 7.176,00 |
| 80 | 10.257,00 | 11.395,00 | 12.271,00 | 7.154,00 | 7.966,00 | 8.518,00 |
| 100 | 12.594,00 | 14.007,00 | 15.752,00 | 8.566,00 | 10.029,00 | 11.283,00 |
| 125 | 17.880,00 | 20.526,00 | 21.679,00 | 12.662,00 | 14.367,00 | 16.521,00 |
| 150 | 21.948,00 | 25.158,00 | 27.888,00 | 16.391,00 | 18.988,00 | 20.971,00 |
| 200 | 31.255,00 | 36.019,00 | 40.624,00 | 24.372,00 | 28.006,00 | 28.901,00 |
| 250 | 48.777,00 | 56.767,00 | 56.991,00 | 31.826,00 | 39.498,00 | 41.898,00 |

KARDAN MAFSALLI KOMPANSATÖR



| | T-2610 X=100 Y&Z=-50/+50 | T-2620 X=100 Y&Z=-100/+100 | T-2650 X=100 Y&Z=-200/+200 | T-2710 X=100 Y&Z=-50/+50 | T-2720 X=100 Y&Z=-100/+100 | T-2750 X=100 Y&Z=-200/+200 |
|-----------|-----------------------------|-------------------------------|-------------------------------|-----------------------------|-------------------------------|-------------------------------|
| Ölçü (DN) | Fiyat (₺) | Fiyat (₺) | Fiyat (₺) | Fiyat (₺) | Fiyat (₺) | Fiyat (₺) |
| 25 | 9.169,00 | 9.775,00 | 10.702,00 | 7.335,00 | 7.619,00 | 8.247,00 |
| 32 | 9.575,00 | 10.288,00 | 11.272,00 | 7.563,00 | 7.840,00 | 8.661,00 |
| 40 | 10.211,00 | 10.929,00 | 11.961,00 | 7.874,00 | 8.486,00 | 9.313,00 |
| 50 | 12.976,00 | 13.550,00 | 14.837,00 | 9.904,00 | 10.626,00 | 11.760,00 |
| 65 | 13.673,00 | 14.625,00 | 16.155,00 | 10.503,00 | 11.241,00 | 12.576,00 |
| 80 | 16.871,00 | 17.517,00 | 19.598,00 | 12.216,00 | 13.000,00 | 14.552,00 |
| 100 | 21.775,00 | 23.070,00 | 25.769,00 | 17.658,00 | 18.869,00 | 21.278,00 |
| 125 | 27.140,00 | 28.137,00 | 32.128,00 | 20.950,00 | 22.688,00 | 25.824,00 |
| 150 | 36.579,00 | 38.125,00 | 43.428,00 | 28.551,00 | 30.332,00 | 32.455,00 |
| 200 | 58.001,00 | 59.937,00 | 70.340,00 | 46.900,00 | 49.542,00 | 55.853,00 |
| 250 | 76.622,00 | 79.330,00 | 91.945,00 | 57.936,00 | 61.381,00 | 69.479,00 |
| 300 | 113.386,00 | 118.867,00 | 137.306,00 | 84.018,00 | 90.039,00 | 100.441,00 |

DİLATASYON KOMPANSATÖR FLANŞLI (PN16)



| | T-2420 ExY 30x50mm | T-2440 ExY 30x100mm | T-2460 ExY 60x50mm | T-2480 ExY 60x100mm |
|-----------|-----------------------|------------------------|-----------------------|------------------------|
| Ölçü (DN) | Fiyat (₺) | Fiyat (₺) | Fiyat (₺) | Fiyat (₺) |
| 25 | 6.720,00 | 6.914,00 | | |
| 32 | 6.981,00 | 7.216,00 | | |
| 40 | 7.274,00 | 7.498,00 | | |
| 50 | 8.759,00 | 9.284,00 | | |
| 65 | | | 10.117,00 | 11.685,00 |
| 80 | | | 12.785,00 | 13.960,00 |
| 100 | | | 15.034,00 | 17.064,00 |
| 125 | | | 21.345,00 | 22.845,00 |
| 150 | | | 25.828,00 | 27.529,00 |
| 200 | | | 43.874,00 | 47.619,00 |
| 250 | | | 69.535,00 | 74.290,00 |
| 300 | | | 92.456,00 | 98.868,00 |

DİLATASYON KOMPANSATÖR KAY.BOY (PN16)



| | T-2520 ExY 30x50mm | T-2540 ExY 30x100mm | T-2560 ExY 60x50mm | T-2580 ExY 60x100mm |
|-----------|-----------------------|------------------------|-----------------------|------------------------|
| Ölçü (DN) | Fiyat (₺) | Fiyat (₺) | Fiyat (₺) | Fiyat (₺) |
| 25 | 5.665,00 | 6.109,00 | | |
| 32 | 5.765,00 | 6.183,00 | | |
| 40 | 5.845,00 | 6.294,00 | | |
| 50 | 6.953,00 | 7.499,00 | | |
| 65 | | | 7.737,00 | 8.299,00 |
| 80 | | | 9.356,00 | 9.982,00 |
| 100 | | | 11.394,00 | 12.295,00 |
| 125 | | | 14.941,00 | 16.245,00 |
| 150 | | | 18.385,00 | 19.824,00 |
| 200 | | | 33.627,00 | 37.449,00 |
| 250 | | | 45.783,00 | 49.936,00 |
| 300 | | | 69.067,00 | 74.968,00 |

DUYAR ÇEK VANALAR

YAYLI ÇEK VANA (PN16)

**T-0260
GGG40**



| Ölçü (DN) | Fiyat (₺) |
|-----------|------------|
| 15 | 2.779,00 |
| 20 | 3.073,00 |
| 25 | 3.551,00 |
| 32 | 4.031,00 |
| 40 | 4.787,00 |
| 50 | 6.270,00 |
| 65 | 8.487,00 |
| 80 | 10.881,00 |
| 100 | 14.567,00 |
| 125 | 22.162,00 |
| 150 | 38.643,00 |
| 200 | 55.494,00 |
| 250 | 73.336,00 |
| 300 | 113.966,00 |

ÇALPARA ÇEK VANA (PN16)

**T-0410
GG25**

**T-0420
GGG40**



| Ölçü (DN) | Fiyat (₺) | Fiyat (₺) |
|-----------|-----------|-----------|
| 40 | 2.979,00 | 3.093,00 |
| 50 | 3.512,00 | 3.643,00 |
| 65 | 5.699,00 | 5.952,00 |
| 80 | 6.287,00 | 6.594,00 |
| 100 | 7.407,00 | 7.622,00 |
| 125 | 10.585,00 | 11.062,00 |
| 150 | 14.140,00 | 19.455,00 |
| 200 | 30.526,00 | 31.536,00 |
| 250 | 36.584,00 | 37.587,00 |
| 300 | 75.598,00 | 74.398,00 |
| 350 | | 83.609,00 |

D

DİSK TİP ÇEK VANA PİRİNÇ (PN16)

T-0310



| Ölçü (DN) | Fiyat (₺) |
|-----------|-----------|
| 15 | 940,00 |
| 20 | 1.125,00 |
| 25 | 1.225,00 |
| 32 | 1.947,00 |
| 40 | 2.362,00 |
| 50 | 3.348,00 |
| 65 | 4.253,00 |
| 80 | 5.639,00 |
| 100 | 8.064,00 |

**DİSK TİP ÇEK VANA GGG40
SFERO DÖKÜM (PN16)**

T-0320



| Ölçü (DN) | Fiyat (₺) |
|-----------|-----------|
| 40 | 1.530,00 |
| 50 | 2.076,00 |
| 65 | 2.480,00 |
| 80 | 3.085,00 |
| 100 | 3.883,00 |
| 125 | 7.281,00 |
| 150 | 8.638,00 |
| 200 | 13.570,00 |

**DİSK TİP ÇEK VANA
PASLANMAZ (PN16)**

**T-0340
SS304**

**T-0350
SS316**



| Ölçü (DN) | Fiyat (\$) | Fiyat (\$) |
|-----------|------------|------------|
| 15 | 65,00 | 101,00 |
| 20 | 78,00 | 112,00 |
| 25 | 86,00 | 126,00 |
| 32 | 97,00 | 147,00 |
| 40 | 120,00 | 182,00 |
| 50 | 148,00 | 235,00 |
| 65 | 216,00 | 343,00 |
| 80 | 334,00 | 518,00 |
| 100 | 434,00 | 669,00 |

ÇİFT KLAPELİ ÇEK VANA (PN16)

**T-0330
GG25**



| Ölçü (DN) | Fiyat (\$) |
|-----------|------------|
| 50 | 60,00 |
| 65 | 70,00 |
| 80 | 88,00 |
| 100 | 158,00 |
| 125 | 174,00 |
| 150 | 229,00 |
| 200 | 363,00 |
| 250 | 563,00 |
| 300 | 704,00 |
| 350 | 1.124,00 |
| 400 | 2.836,00 |
| 500 | 3.063,00 |
| 600 | 4.201,00 |

**WAFER ÇALPARA ÇEK VANA
(PN16) (ÇELİK)**

T-0430



| Ölçü (DN) | Fiyat (\$) |
|-----------|------------|
| 40 | 53,00 |
| 50 | 56,00 |
| 65 | 71,00 |
| 80 | 79,00 |
| 100 | 110,00 |
| 125 | 157,00 |
| 150 | 205,00 |
| 200 | 318,00 |
| 250 | 504,00 |
| 300 | 680,00 |
| 350 | 1.359,00 |

DUYAR DİĞER VANA GURUPLARI

WAFER KELEBEK VANA (PN25) - EPDM KAPLI SFERO KLAPELİ

T-1130



| Ölçü (DN) | Fiyat (₺) |
|-----------|-----------|
| 65 | 4.623,00 |
| 80 | 4.673,00 |
| 100 | 4.849,00 |
| 125 | 6.870,00 |
| 150 | 8.212,00 |
| 200 | 11.690,00 |

YİVLİ TİP KELEBEK VANA (PN16) (GG25)

T-1150



| Ölçü (DN) | Fiyat (\$) |
|-----------|------------|
| 65 | 157,00 |
| 80 | 170,00 |
| 100 | 205,00 |
| 125 | 277,00 |
| 150 | 299,00 |
| 200 | 397,00 |

WAFER Tip Kelebek Vana (GGG40)

T-1135
Nikel Klapeli

T-1136
Paslı Klip.



| Ölçü (DN) | Fiyat (\$) | Fiyat (\$) |
|-----------|------------|------------|
| 50 | 92,00 | 104,00 |
| 65 | 102,00 | 116,00 |
| 80 | 115,00 | 144,00 |
| 100 | 153,00 | 184,00 |
| 125 | 181,00 | 224,00 |
| 150 | 205,00 | 267,00 |
| 200 | 338,00 | 450,00 |

Alüminyum Brz. Kla. Kau. Kaplı Kelebek Vana (PN16)

T-1137
EPDM/NBR

T-1138
VITON



| Ölçü (DN) | Fiyat (₺) | Fiyat (₺) |
|-----------|-----------|-----------|
| 50 | 3.338,00 | 3.583,00 |
| 65 | 3.949,00 | 4.273,00 |
| 80 | 4.601,00 | 4.891,00 |
| 100 | 6.920,00 | 7.445,00 |
| 125 | 8.722,00 | 9.381,00 |
| 150 | 11.896,00 | 12.915,00 |
| 200 | 19.257,00 | 20.789,00 |

Yükselen Milli Metal Yataklı Sürgülü Vana (F4) (GG25)

T-1410



| Ölçü (DN) | Fiyat (₺) |
|-----------|------------|
| 40 | 10.542,00 |
| 50 | 10.706,00 |
| 65 | 11.816,00 |
| 80 | 13.908,00 |
| 100 | 15.772,00 |
| 125 | 20.108,00 |
| 150 | 23.797,00 |
| 200 | 62.716,00 |
| 250 | 86.208,00 |
| 300 | 108.336,00 |

Ters Kovalı Kondenstop (GG25)

T-1620
Dişli

T-1610
Flanşlı



| Ölçü (") | Fiyat (₺) | Fiyat (₺) |
|----------|-----------|-----------|
| 1/2" | 9.495,00 | 10.743,00 |
| 3/4" | 10.106,00 | 12.033,00 |
| 1" | 13.227,00 | 15.267,00 |
| 1 1/4" | 16.364,00 | 17.856,00 |
| 1 1/2" | 22.993,00 | 24.730,00 |
| 2" | 26.854,00 | 33.425,00 |

GLOB VANA (PN16)

T-0120
GGG40



| Ölçü (DN) | Fiyat (₺) |
|-----------|------------|
| 15 | 4.587,00 |
| 20 | 4.728,00 |
| 25 | 5.467,00 |
| 32 | 6.072,00 |
| 40 | 6.859,00 |
| 50 | 8.483,00 |
| 65 | 11.517,00 |
| 80 | 13.651,00 |
| 100 | 17.410,00 |
| 125 | 25.231,00 |
| 150 | 44.639,00 |
| 200 | 72.292,00 |
| 250 | 104.347,00 |
| 300 | 144.992,00 |

Metal Körüklü Glob Vana (GS-C25 Çelik)

T-0160
(PN16)

T-0170
(PN40)



| Ölçü (DN) | Fiyat (\$) | Fiyat (\$) |
|-----------|------------|------------|
| 15 | 237,00 | 237,00 |
| 20 | 249,00 | 249,00 |
| 25 | 273,00 | 273,00 |
| 32 | 341,00 | 341,00 |
| 40 | 416,00 | 416,00 |
| 50 | 472,00 | 472,00 |
| 65 | 610,00 | 632,00 |
| 80 | 759,00 | 779,00 |
| 100 | 1.095,00 | 1.150,00 |
| 125 | 1.553,00 | 1.689,00 |
| 150 | 2.234,00 | 2.419,00 |
| 200 | 3.587,00 | 3.940,00 |
| 250 | 5.045,00 | 5.685,00 |

Oransal Kalkışlı Emniyet Ventili (Yaylı)

T-1510
GG25

T-1515
GGG40



| Ölçü (DN) | Fiyat (₺) | Fiyat (₺) |
|-----------|-----------|-----------|
| 25 | 15.437,00 | 18.697,00 |
| 32 | 17.116,00 | 20.718,00 |
| 40 | 19.486,00 | 24.837,00 |
| 50 | 24.229,00 | 29.635,00 |
| 65 | 33.069,00 | 39.551,00 |
| 80 | 44.536,00 | 54.399,00 |
| 100 | 67.775,00 | 81.539,00 |

Tam Kalkışlı Emniyet Ventili

T-1530
GGG40



| Ölçü (DN) | Fiyat (₺) |
|-----------|------------|
| 25 | 22.121,00 |
| 32 | 25.509,00 |
| 40 | 28.715,00 |
| 50 | 35.452,00 |
| 65 | 49.119,00 |
| 80 | 67.792,00 |
| 100 | 110.266,00 |

DUYAR BALANS VANALARI

STATİK BALANS VANASI BRONZ DİŞLİ (PN25)

T-3010



| Ölçü (") | Pk. Adet | Fiyat (₺) |
|----------|----------|-----------|
| 1/2" | | 1.950,00 |
| 3/4" | | 2.148,00 |
| 1" | | 2.894,00 |
| 1 1/4" | | 3.552,00 |
| 1 1/2" | | 4.473,00 |
| 2" | | 6.020,00 |

STATİK BALANS VANASI GG25 (PN16)

T-3020 FLANŞLI

T-3025 YİVLİ



| Ölçü (DN) | Fiyat (₺) | Fiyat (₺) |
|-----------|------------|------------|
| 40 | 7.145,00 | 8.288,00 |
| 50 | 7.780,00 | 8.133,00 |
| 65 | 9.554,00 | 10.156,00 |
| 80 | 10.683,00 | 11.715,00 |
| 100 | 18.188,00 | 18.199,00 |
| 125 | 22.839,00 | 22.862,00 |
| 150 | 31.069,00 | 32.816,00 |
| 200 | 56.665,00 | 56.956,00 |
| 250 | 103.135,00 | 103.169,00 |
| 300 | 125.854,00 | 126.621,00 |

PİRİNÇ DİŞLİ DİNAMİK BALANS VANASI

T-4010



| Ölçü (") | Fiyat (€) |
|----------|-----------|
| 1/2" | 188,00 |
| 3/4" | 192,00 |
| 1" | 195,00 |
| 1 1/4" | 430,00 |
| 1 1/2" | 435,00 |
| 2" | 446,00 |

FARK BASINÇ KONTROL DİNAMİK BALANS VANASI (PİK FLANŞLI)

T-4020



| Ölçü (DN) | Fiyat (€) |
|-----------|-----------|
| 65 | 2.203,00 |
| 80 | 2.338,00 |
| 100 | 2.647,00 |
| 125 | 3.214,00 |
| 150 | 3.829,00 |
| 200 | 5.230,00 |
| 250 | 8.076,00 |

FARK BASINÇ KONTROL DİNAMİK BALANS VANASI

Y-4018



| Ölçü (") | Fiyat (€) |
|----------|-----------|
| 1/2" | 469,00 |
| 3/4" | 499,00 |
| 1" | 762,00 |
| 1 1/4" | 787,00 |
| 1 1/2" | 940,00 |
| 2" | 1.593,00 |

BALANSLAMA CİHAZI

T-4095



| Ölçü (DN) | Fiyat (€) |
|-----------|-----------|
| DN15-300 | 13.149,00 |

D

DENGE KABI

| Ölçü (DN/") | Model | Fiyat (₺) |
|-------------|----------|------------|
| 1" - 12" | Kaynaklı | F. Sorunuz |
| DN25 - 300 | Flanşlı | F. Sorunuz |

BİRLEŞİK KAP

| Ölçü (DN/") | Model | Fiyat (₺) |
|-------------|----------|------------|
| 1" - 12" | Kaynaklı | F. Sorunuz |
| DN25 - 300 | Flanşlı | F. Sorunuz |

TORTU TUT

| Ölçü (DN/") | Model | Fiyat (₺) |
|-------------|----------|------------|
| 1" - 12" | Kaynaklı | F. Sorunuz |
| DN25 - 300 | Flanşlı | F. Sorunuz |

HAVA AYIRICI

| Ölçü (DN/") | Model | Fiyat (₺) |
|-------------|----------|------------|
| 1" - 12" | Kaynaklı | F. Sorunuz |
| DN25 - 300 | Flanşlı | F. Sorunuz |

TORTU HAVA AYIRICI

| Ölçü (DN/") | Model | Fiyat (₺) |
|-------------|----------|------------|
| 1" - 12" | Kaynaklı | F. Sorunuz |
| DN25 - 300 | Flanşlı | F. Sorunuz |

TORTU TUTUCU & MANYETİK FİLTRE

| Ölçü (DN/") | Model | Fiyat (₺) |
|-------------|----------|------------|
| 1" - 12" | Kaynaklı | F. Sorunuz |
| DN25 - 300 | Flanşlı | F. Sorunuz |

BİRLEŞİK KAP & MANYETİK FİLTRE

| Ölçü (DN/") | Model | Fiyat (₺) |
|-------------|----------|------------|
| 1" - 12" | Kaynaklı | F. Sorunuz |
| DN25 - 300 | Flanşlı | F. Sorunuz |

HAVA TÜPÜ

| Ölçü (") | Ölçü (LT) | Fiyat (₺) |
|----------|-----------|------------|
| 1/2" | 5 lt | F. Sorunuz |
| 1/2" | 10 lt | F. Sorunuz |
| 1/2" | 15 lt | F. Sorunuz |
| 1/2" | 20 lt | F. Sorunuz |
| 1/2" | 30 lt | F. Sorunuz |
| 1/2" | 40 lt | F. Sorunuz |
| 1/2" | 50 lt | F. Sorunuz |

Blank area for notes, consisting of multiple horizontal lines.



| | |
|---|----------|
| SÜRGÜLÜ VANALAR | DKY04 |
| ÇALPARA ÇEKVALF | DKY05 |
| KELEBEK VANA-DEMONTAJ | DKY06 |
| PİSLİK TUTUCU-VANTUZLAR | DKY07 |
| SULAMA HİDRANLARI | DKY08 |
| HİDROLİK TARIMSAL SULAMA HİDRANLARI | DKY09 |
| SAYAÇLI HİDROLİK SULAMA HİDRANLARI | DKY10 |
| ULTRASONİK TARIMSAL SU SAYAÇLARI | DKY11 |
| YERÜSTÜ YANGIN HİDRANLARI | DKY12 |
| YANGIN KONTROL VANALARI | DKY13 |
| DRF TİPİ KONTROL VANALARI | DKY16-17 |
| DRY TİPİ KONTROL VANALARI | DKY18-20 |
| DRG TİPİ KONTROL VANALARI | DKY20 |
| RAF TİPİ KONTROL VANALARI | DKY21 |
| RAP TİPİ PLASTİK KONTROL VANALARI | DKY22-23 |
| AKSESUARLAR | DKY24 |

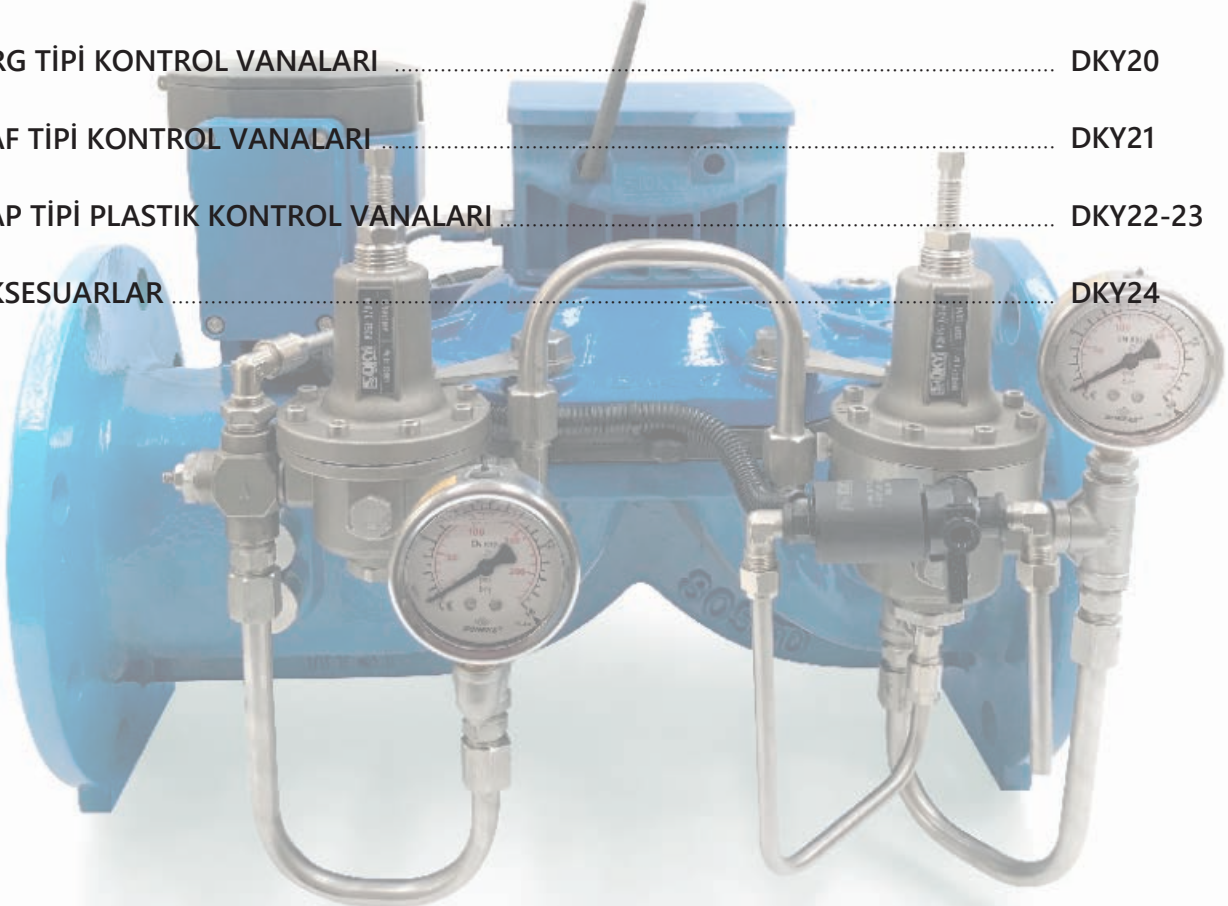

1997 YILINDAN BUGÜNE

Dikkaya Su Kontrol Sistemleri (DKY Vana) grubun ikinci şirketi olarak 1997 yılında kurulmuştur. Dikkaya ailesinin de içinde bulunduğu vana sektöründe sanayi kuruluşu olarak faaliyet göstermiş olan şirketin devamı niteliğindedir. Kuruluşunda içme suyu, tarımsal sulama ve yangın sistemlerindeki uluslararası markaların distribütörlüğü ile yola çıkmıştır.

2001 yılında faydalı model ve patentli vana tasarımlarının üretimine başlayan DKY Vana, markasının global anlamda vazgeçilmezler arasında hak ettiği konuma gelmesi için çalışmalarına hız kesmeden devam etmektedir. Bugün 7.000 m²'si kapalı 11.000 m² fabrika alanında ürün portföyünü sürekli geliştiren DKY, tüm kamu ve özel kuruluşların beğenisini ve takdirini kazanarak yükselişini sürdürmektedir.

DKY Valves & Controls kendi sektöründe Türkiye'de anahtar rol oynamaktan gurur duymakta, dünya çapındaki yeni müşterileri ile beraber global bir ağ kurmayı hedeflemektedir.

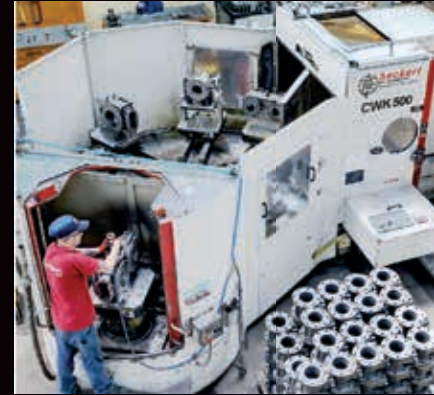



DKY



Ürün Fiyat Kataloğu
2023



DKY ELASTOMER SÜRGÜLÜ VANA / F4 TİP-GGG40

| ÇAP | PN10 | PN16 | PN25 |
|-------|-----------|------|----------|
| DN50 | 141 \$ | | 169 \$ |
| DN65 | 173 \$ | | 207 \$ |
| DN80 | 214 \$ | | 257 \$ |
| DN100 | 244 \$ | | 292 \$ |
| DN125 | 305 \$ | | 366 \$ |
| DN150 | 410 \$ | | 512 \$ |
| DN200 | 553 \$ | | 691 \$ |
| DN250 | 1.029 \$ | | 1.286 \$ |
| DN300 | 1.510 \$ | | 1.888 \$ |
| DN350 | 2.621 \$ | | |
| DN400 | 3.921 \$ | | |
| DN450 | 4.725 \$ | | |
| DN500 | 6.626 \$ | | |
| DN600 | 9.307 \$ | | |
| DN700 | 10.562 \$ | | |



DKY ELASTOMER SÜRGÜLÜ VANA / F5 TİP-GGG40

| ÇAP | PN10 | PN16 | PN25 |
|-------|----------|------|----------|
| DN50 | 164 \$ | | 197 \$ |
| DN65 | 202 \$ | | 242 \$ |
| DN80 | 251 \$ | | 301 \$ |
| DN100 | 285 \$ | | 341 \$ |
| DN125 | 371 \$ | | 446 \$ |
| DN150 | 499 \$ | | 624 \$ |
| DN200 | 730 \$ | | 913 \$ |
| DN250 | 1.359 \$ | | 1.698 \$ |
| DN300 | 1.994 \$ | | 2.493 \$ |



DKY ELASTOMER SÜRGÜLÜ VANA AKSESUARLARI

| ÜRÜN | DN50 / DN150 | DN200 / DN300 |
|----------------------------|---------------|---------------|
| BUŞAKLE KAZANI | Fiyat Sorunuz | Fiyat Sorunuz |
| TELESKOBİK TİJ (L: 65-110) | Fiyat Sorunuz | Fiyat Sorunuz |
| TELESKOBİK TİJ TABLASI | Fiyat Sorunuz | |
| DÜZ TİJ (H:80cm) | Fiyat Sorunuz | |



ELASTOMER SÜRGÜLÜ VANALAR

Elastomer sürgülü vanalar, endüstriyel tesislerde veya tarımsal amaçlı olarak yer altı ve yer üstünde kullanılan klasik açma-kapama vanalarıdır. Vana kapalı konumda iken sızdırmazlık vulkanize kauçuk ile kaplı elastomer sürgü sayesinde sağlanır.

Açma kapama işlemi, gövde içerisinde kılavuzlarla yataklanan elastomer sürgünün trapez mil sayesinde el volanı ile çevrilmesi ile akış yönüne dik olarak yukarı-aşağı hareket ettirilerek yapılır. Elastomer sürgü, vana tam açık konumda iken gövde kapağı içerisindeki yuvasına oturarak akış yolundan tamamen ayrılır ve geçişi bozmaz.

Uygulamalar:

- İçme suyu ve sulama suyu sistemleri
- Asit ve alkali özelliği bulunmayan yanıcı olmayan akışkanlar

Anma Çapı
Anma Basıncı
Malzeme
Flanş Standardı
Boyutlandırma
Çalışma Sıcaklığı
Boya

DN50-DN600 F4 / DN50-DN300 F5
PN10-16-25
GGG 40 Sfero Döküm
TS ISO 7005-2 / TS EN 1092-2
DIN 3202 (F4) / DIN 3225 (F5) / TS EN 558 / 1-14
-10 °C ... +80 °C
Elektrostatik Epoksi Mavi

DKY ÇALPARAÇEKVALF - GGG40

| ÇAP | PN10 | PN16 | PN25 |
|-------|------|----------|----------|
| DN50 | | 141 \$ | 154 \$ |
| DN65 | | 166 \$ | 179 \$ |
| DN80 | | 200 \$ | 218 \$ |
| DN100 | | 269 \$ | 294 \$ |
| DN125 | | 358 \$ | 410 \$ |
| DN150 | | 489 \$ | 517 \$ |
| DN200 | | 897 \$ | 1.118 \$ |
| DN250 | | 1.404 \$ | 1.755 \$ |
| DN300 | | 2.158 \$ | 2.691 \$ |



ÇEKVALFLER

Çekvalfler genel maksatlı armatürler olup, sıvılar, gazlar ve buhar için uygulama alanları vardır. İşletme emniyetini yükseltirler ve duruma göre komplike armatürlerin yerine geçebilirler. Çekvalflerin çalışan parçası menteşeli bir diskdir. Bu disk, tek yönde menteşe pimi üzerinde serbestçe hareket edebilir. Otomatik olarak akışkan hareketi ile çalışır. Akışkan bir yönde akarken, disk açılarak geçişe müsaade eder. Ters yönde akış halinde ise disk otomatik olarak kapanır. Böylece çekvalfin takıldığı hat üzerinde akış tek yönlü olur. Klapeli çekvalfler, tüm tesisatlar için ihmal edilemeyecek öneme sahiptir. Çekvalfler hızlı kapanarak kısmi geri akışın minimize edilmesi ve dolayısı ile vurununun bertaraf edilmesi istendiğinde karşı ağırlıklı opsiyonu ile kullanılmalıdır.

Uygulamalar:

- İçme suyu ve sulama suyu sistemleri • Basıncılı hava hatları
- Asit ve alkali özelliği bulunmayan yanıcı olmayan akışkanlar

Anma Çapı
Anma Basıncı
Malzeme
Flanş Standardı
Boyutlandırma
Çalışma Sıcaklığı
Boya

DN50 - DN300
PN10 - 16 - 25
GGG 40 Sfero Döküm
TS ISO 7005-2 / TS EN 1092-2
DIN 3202/2 - F1 / TS EN 558 / 1-14
-10°C... +80°C
Elektrostatik Epoksi Mavi

DKY

DKY TİLTİNG ÇEKVALF

KARŞI AĞIRLIK KOLLU

| ÇAP | PN10 | PN16 |
|--------|------|------|
| DN100 | | |
| DN125 | | |
| DN150 | | |
| DN200 | | |
| DN250 | | |
| DN300 | | |
| DN350 | | |
| DN400 | | |
| DN450 | | |
| DN500 | | |
| DN600 | | |
| DN700 | | |
| DN800 | | |
| DN900 | | |
| DN1000 | | |
| DN1100 | | |
| DN1200 | | |
| DN1300 | | |
| DN1400 | | |
| DN1600 | | |

Fiyat Sorunuz

HİDROLİK DAMPERLİ

| ÇAP | PN10 | PN16 |
|--------|------|------|
| DN100 | | |
| DN125 | | |
| DN150 | | |
| DN200 | | |
| DN250 | | |
| DN300 | | |
| DN350 | | |
| DN400 | | |
| DN450 | | |
| DN500 | | |
| DN600 | | |
| DN700 | | |
| DN800 | | |
| DN900 | | |
| DN1000 | | |
| DN1100 | | |
| DN1200 | | |
| DN1300 | | |
| DN1400 | | |
| DN1600 | | |

Fiyat Sorunuz



Uygulamalar:

- İçme suyu ve sulama suyu sistemleri
- Asit ve alkali özelliği bulunmayan yanıcı olmayan akışkanlar

Anma Çapı
Çalışma Basıncı
Flanş Bağlantısı
Kafa Flanşı
Normu
Test Standardı

DN 100 - DN 1600
PN 10-16
PN 10-16
ISO 5211
EN 558-1/14
EN 12266-1

DKY KELEBEK VANA/EL KUMANDALI - FLANŞLI - GGG40/50

| ÇAP | PN10 | PN16 | PN25 | PN40 |
|---------|---|------|------|------|
| DN100 | | | | |
| DN125 | | | | |
| DN150 | | | | |
| DN200 | | | | |
| DN250 | | | | |
| DN300 | | | | |
| DN350 | | | | |
| DN400 | | | | |
| DN450 | | | | |
| DN500 | | | | |
| DN600 | | | | |
| DN700 | | | | |
| DN800 | | | | |
| DN900 | | | | |
| DN1000 | | | | |
| DN1100 | | | | |
| DN1200 | | | | |
| DN1300 | | | | |
| DN1400 | | | | |
| DN1500 | | | | |
| DN1600 | | | | |
| DN1800 | | | | |
| DN2000 | | | | |
| DN2200 | | | | |
| DN..... | DN2200'den daha büyük çaplar için fiyat sorunuz | | | |



Uygulamalar:

- İçme suyu ve sulama suyu sistemleri
- Asit ve alkali özelliği bulunmayan yanıcı olmayan akışkanlar

| | |
|------------------|----------------------------|
| Anma Çapı | DN 100 - DN 3000 |
| Çalışma Basıncı | PN 10, PN 16, PN 25, PN 40 |
| Flanş Bağlantısı | PN 10, PN 16, PN 25, PN 40 |
| Kafa Flanşı | ISO 5211 |
| Normu | EN 558-1/14 |
| Test Standardı | EN 12266-1 |

DKY DEMONTAJ PARÇASI - GGG40/50

| ÇAP | PN10 | PN16 | PN25 | PN40 |
|--------|------|------|------|------|
| DN100 | | | | |
| DN125 | | | | |
| DN150 | | | | |
| DN200 | | | | |
| DN250 | | | | |
| DN300 | | | | |
| DN350 | | | | |
| DN400 | | | | |
| DN450 | | | | |
| DN500 | | | | |
| DN600 | | | | |
| DN700 | | | | |
| DN800 | | | | |
| DN900 | | | | |
| DN1000 | | | | |
| DN1100 | | | | |
| DN1200 | | | | |
| DN1300 | | | | |
| DN1400 | | | | |
| DN1500 | | | | |
| DN1600 | | | | |
| DN1800 | | | | |
| DN2000 | | | | |
| DN2200 | | | | |



Uygulamalar:

- Vana montaj ve sökümü için demontajı
- Boru hatlarında bakım/onarım kolaylığı sağlar

| | |
|-------------------|------------------------------|
| Anma Çapı | DN80 - DN3000 |
| Anma Basıncı | PN10 -16 - 25 |
| Flanş Standardı | TS ISO 7005-2 / TS EN 1092-2 |
| Çalışma Sıcaklığı | -10 °C ... +80 °C |
| Boya | Elektrostatik Epoksi Mavi |

DKY PİSLİK TUTUCU - GGG40

| ÇAP | TİP | PN10 | PN16 | PN25 |
|-------|------------|-----------|------|----------|
| DN50 | Y TİPİ | 128 \$ | | 149 \$ |
| DN65 | Y TİPİ | 143 \$ | | 162 \$ |
| DN80 | Y TİPİ | 166 \$ | | 189 \$ |
| DN100 | Y TİPİ | 230 \$ | | 257 \$ |
| DN125 | Y TİPİ | 320 \$ | | 351 \$ |
| DN150 | Y TİPİ | 944 \$ | | 999 \$ |
| DN200 | Y TİPİ | 1.235 \$ | | 1.393 \$ |
| DN250 | Y TİPİ | 1.973 \$ | | 2.136 \$ |
| DN300 | Y TİPİ | 2.545 \$ | | 2.700 \$ |
| DN350 | Y TİPİ | 4.095 \$ | | |
| DN400 | BASKET TİP | 8.260 \$ | | |
| DN450 | BASKET TİP | 10.780 \$ | | |
| DN500 | BASKET TİP | 11.200 \$ | | |
| DN600 | BASKET TİP | 17.287 \$ | | |
| DN700 | BASKET TİP | 27.650 \$ | | |
| DN800 | BASKET TİP | 32.900 \$ | | |
| DN900 | BASKET TİP | 37.604 \$ | | |



Anma Çapı
Anma Basıncı
Malzeme
Flanş Standardı
Boyutlandırma
Çalışma Sıcaklığı
Boya

DN50 - DN900
PN10 - 16 - 25
Gövde>GGG40 Sfero Döküm,
Filtre>AISI304 Paslanmaz Çelik
TS ISO 7005-2 / TS EN 1092-2
DIN 3202/2 - F1 / TS EN 558/1-14
-10 °C ... +120 °C
Elektrostatik Epoksi Mavi

DKY TEK HAZNELİ DARBESİZ KİNETİK VANTUZ - GGG40

| ÇAP | PN10 | PN16 | PN25 |
|-------|----------|------|----------|
| DN50 | 169 \$ | | 182 \$ |
| DN65 | 174 \$ | | 195 \$ |
| DN80 | 213 \$ | | 229 \$ |
| DN100 | 270 \$ | | 307 \$ |
| DN125 | 315 \$ | | 364 \$ |
| DN150 | 567 \$ | | 651 \$ |
| DN200 | 1.048 \$ | | 1.134 \$ |
| DN250 | 1.733 \$ | | 1.823 \$ |
| DN300 | 2.576 \$ | | 2.660 \$ |



(1 Hazneli, 3 Orifisli, 4 Fonksiyonlu / Kombinasyon + AS)

DKY ÇİFT HAZNELİ VANTUZ - GGG40

| ÇAP | PN10 | PN16 | PN25 |
|-------|----------|------|----------|
| DN50 | 278 \$ | | 312 \$ |
| DN65 | 304 \$ | | 338 \$ |
| DN80 | 330 \$ | | 364 \$ |
| DN100 | 377 \$ | | 403 \$ |
| DN125 | 403 \$ | | 455 \$ |
| DN150 | 635 \$ | | 689 \$ |
| DN200 | 1.061 \$ | | 1.115 \$ |
| DN250 | 1.682 \$ | | 1.755 \$ |
| DN300 | 2.430 \$ | | 2.565 \$ |



(2 Hazneli, 2 Orifisli, 3 Fonksiyonlu, Kombinasyon)

DKY PASLANMAZ ÇELİK VANTUZ (AISI304)

| ÇAP | PN10 / PN16 / PN25 |
|-----|--------------------|
| ½" | 119 \$ |
| ¾" | 113 \$ |
| 1" | 133 \$ |
| 1¼" | 149 \$ |
| 1½" | 165 \$ |
| 2" | 182 \$ |



TEKNİK ÖZELLİKLER:

Anma Çapı
Anma Basıncı
Flanş Standardı
Çalışma Sıcaklığı
Boya
Opsiyon

DN25 - DN300
PN10 - 16 - 25
TS ISO 7005-2 / TS EN 1092-2
-10 °C ... +80 °C
Elektrostatik Epoksi Mavi
Siparişe Göre;
Gövde ve Kapak :
GSC25, AISI304, AISI316
Flat ölçer :
AISI304 üretilebilmektedir.

SULAMA HİDRANTLARI

DKY D TİPİ TEK ÇIKIŞLI SULAMA HİDRANTI

| BAĞLANTI ÇAPI | | DEBİ LİMİTÖRÜ | D1 KISA TİP | | D2 UZUN TİP | |
|---------------|-------|---------------|-------------|---------------|-------------|---------------|
| Giriş | Çıkış | | GG25 (PİK) | GGG40 (SFERO) | GG25 (PİK) | GGG40 (SFERO) |
| DN100 | DN100 | VAR | | | | |
| DN150 | | - | | | | |



DKY A TİPİ TEK ÇIKIŞLI SULAMA HİDRANTI

| BAĞLANTI ÇAPI | | DEBİ LİMİTÖRÜ | BASINÇ REGÜLATÖRÜ | A1 KISA TİP | | A2 UZUN TİP | |
|---------------------|--------------|---------------|-------------------|-------------|---------------|-------------|---------------|
| Giriş | Çıkış | | | GG25 (PİK) | GGG40 (SFERO) | GG25 (PİK) | GGG40 (SFERO) |
| DN100 DN80 | DN80 DN65 | VAR | VAR | | | | |
| | | VAR | - | | | | |
| | | - | - | | | | |
| DN80-DN65 KOL FARKI | | | | | | | |



DKY TEK ÇIKIŞLI HİDROLİK SULAMA HİDRANTI

| BAĞLANTI ÇAPI | | DEBİ LİMİTÖRÜ | BASINÇ REGÜLATÖRÜ | GG25 (PİK) | GGG40 (SFERO) |
|---------------|-------|---------------|-------------------|------------|---------------|
| Giriş | Çıkış | | | | |
| DN100 | DN80 | VAR | VAR | | |
| | | VAR | - | | |
| | | - | - | | |



SULAMA HİDRANLARI

DKY D TİPİ ÇİFT ÇIKIŞLI SULAMA HİDRANTI

| BAĞLANTI ÇAPI | | DEBİ LİMİTÖRÜ | D1 KISA TİP | | D2 UZUN TİP | |
|---------------|-------|---------------|-------------|---------------|-------------|---------------|
| Giriş | Çıkış | | GG25 (PİK) | GGG40 (SFERO) | GG25 (PİK) | GGG40 (SFERO) |
| DN150 | DN100 | VAR | | | | |
| | | - | | | | |



DKY A TİPİ ÇİFT ÇIKIŞLI SULAMA HİDRANTI

| BAĞLANTI ÇAPI | | DEBİ LİMİTÖRÜ | BASINÇ REGÜLATÖRÜ | A1 KISA TİP | | A2 UZUN TİP | |
|---------------------|--------------|---------------|-------------------|-------------|---------------|-------------|---------------|
| Giriş | Çıkış | | | GG25 (PİK) | GGG40 (SFERO) | GG25 (PİK) | GGG40 (SFERO) |
| DN100 DN80 | DN80 DN65 | VAR | VAR | 2 | | | |
| | | VAR | - | 2 | | | |
| | | - | - | 2 | | | |
| DN80-DN65 KOL FARKI | | | | | | | |



DKY ÇİFT ÇIKIŞLI HİDROLİK SULAMA HİDRANTI

| BAĞLANTI ÇAPI | | DEBİ LİMİTÖRÜ | BASINÇ REGÜLATÖRÜ | GG25 (PİK) | GGG40 (SFERO) |
|---------------|-------|---------------|-------------------|------------|---------------|
| Giriş | Çıkış | | | | |
| DN100 | DN80 | VAR | VAR | | |
| | | VAR | - | | |
| | | - | - | | |



DKY

ENTEĞRE SAYAÇLI YENİ NESİL HİDROLİK SULAMA HİDRANTI “TİP HSH - i”

Genel Bilgi

“HSH-i Hidrant”ı bugüne kadar üretilen en fonksiyonelsulama hidrantıdır. Yeni nesil HSH-i orta ve yüksek basınçlı sulama şebekelerinde su dağıtımı ve ölçümü için üstün özelliklerle donatılarak tasarlanmıştır.

Hepsi bir arada olarak tasarlanmış kompakt yapısıyla basınç regülatörü, debi limitörü, debi ölçer, sayaç, açma/kapama vanası ve antifrost tertibatının tümünü birden yekpare 925mm uzunluğundaki gövdesinde bulundurur.

Avantajları:

- ✓ Tek başına vana işlevi görür, suyun aynı anda birkaç noktaya dağıtımını sağlar, basıncı ayarlar, debiyi limitler, hacimsel sarfiyatı tespit ederek kaçakları kontrol eder.
- ✓ Standart mini IP67USB Bağlantı ile harici otomasyon sistemlerine entegre edilebilir (MBUS and MODBUS).
- ✓ Montajı çok kolaydır, eğik montajdan etkilenmez (Hareketli Parça Yoktur).
- ✓ Çok düşük basınç kaybı oluşturur. (Pompadan kaynaklanan enerji sarfiyatını azaltır)
- ✓ Korozyondan, tortu ve pisliklerden etkilenmez. Tıkanma riski yoktur.
- ✓ Geçmiş 12 ayın tüketim verilerini hafızasında saklar.
- ✓ Akış olmadığında hava ile tüketim göstermez.
- ✓ 10 yıldan uzun pil ömrüne sahiptir.
- ✓ Çok yüksek hassasiyetlidir.



Teknik Özellikler (Hidrant):

| | |
|--------------------|---|
| Anma Çapı (giriş) | DN100, flanşlı |
| Anma Çapı (çıkış) | 3", BSP dişli (1-2 çıkış) |
| Toplam Uzunluk (L) | 925mm, monoblok (yekpare döküm) |
| Anma Basıncı | PN10-16 |
| Malzeme | Gövde EN-GJS-400-15 (GGG40) Sfero Döküm |
| Flanş Standardı | EN1092-2 |

Teknik Özellikler (Entegre Ultrasonik Sayaç):

| | |
|------------------|---|
| Enerji | Entegre Li-Ion Pil (En az 10 yıl ömür) |
| Gösterge | Dijital (ISO 4064-1'e uygun) |
| Koruma Sınıfı | IP67 (1m. ye kadar su altında çalışabilir) |
| Hassasiyet | ±2% (TSEN14267 + AC:2009'e göre hassasiyet ±5%) |
| Metrolojik Sınıf | B (QNC / QC en düşük > 25) |

DKY TEK ÇIKIŞLI ENTEĞRE SAYAÇLI HİDROLİK SULAMA HİDRANTI (TİP HSH - i)

| BAĞLANTI ÇAPI | | DEBİ LİMİTÖRÜ | BASINÇ REGULATÖRÜ | GGG40 (SFERO) |
|---------------|-------|---------------|-------------------|---------------|
| Giriş | Çıkış | | | |
| DN100 | DN80 | VAR | VAR | Fiyat Sorunuz |
| | | VAR | - | |
| | | - | - | |
| | | VAR | Ops. Orifisli | |



DKY ÇİFT ÇIKIŞLI ENTEĞRE SAYAÇLI HİDROLİK SULAMA HİDRANTI (TİP HSH - i)

| BAĞLANTI ÇAPI | | DEBİ LİMİTÖRÜ | BASINÇ REGULATÖRÜ | GGG40 (SFERO) |
|---------------|-------|---------------|-------------------|---------------|
| Giriş | Çıkış | | | |
| DN100 | DN80 | VAR | VAR | Fiyat Sorunuz |
| | | VAR | - | |
| | | - | - | |
| | | VAR | Ops. Orifisli | |



* Hidrant fiyatlarına yazılım ve el terminali dahil olmayıp her kol için 1 adet çiftçi kartı fiyata dahildir.

MBUS DSİ ÖN YÜKLEMELİ ULTRASONİK SU SAYACI

Genel Bilgi

"Ön Yüklemeli Ultrasonik Su Sayaçları" ultrasonik prensip ile çalışan bir su sayacı ve sayaç çıkışında bulunan bir kesme ünitesinden oluşmaktadır. Herhangi bir pislik ya da tortudan etkilenmez. Tamamen bir boru yapısındadır. Ses dalgası mantığı ile çalışan bu sayaçlar tortu, yosun v.b. pisliklerden etkilenmezler. Çalışan bir mekanizma, çark v.b. aksamı olmadığı için zamanla aşınmaz, bozulmaz.

Avantajları:

- ✓ Montajı çok kolaydır, eğik montajdan etkilenmez.
- ✓ Korozyondan, tortu ve pisliklerden etkilenmez.
- ✓ Akış olmadığında hava ile tüketim göstermez.
- ✓ Çok düşük basınç kaybı oluşturur.
- ✓ 12 ayın tüketim verilerini hafızasında saklar.
- ✓ 10 yıldan uzun pil ömrüne sahiptir.
- ✓ Çok yüksek hassasiyetlidir.

Temiz Su Görünüm Karşılaştırması



Ultrasonik Sayaç



Pervaneli Sayaç

| OTOMASYON ÜRÜNLERİ | FİYAT |
|---------------------------------|---------------|
| HSH-i ÖN ÖDEME YAZILIM PROGRAMI | Fiyat Sorunuz |
| HSH-i ÖN ÖDEME EL TERMİNALİ | |
| HSH-i ÖN ÖDEME ÇİFTÇİ KARTI | |

| ÇAP | PN | FİYAT |
|-------|--------------|---------------|
| DN50 | PN10 PN16 | Fiyat Sorunuz |
| DN65 | | |
| DN80 | | |
| DN100 | | |



* Ön ödemeli ultrasonik su sayaçları fiyatlarına yazılım ve el terminali dahil olmayıp 1 adet çiftçi kartı fiyata dahildir.

DKY ULTRASONİK SU SAYACI

| TAMAMLAYICI ÜRÜNLER |
|---|
| Pulse çıkışı, Mbus, Modbus, 4-20mA ve Bluetooth çıkışları opsiyoneldir. Fiyatlara dahil değildir. |
| Lütfen Fiyat Sorunuz |

| ÇAP | PN | FİYAT |
|---|--------------|---------------|
| DN50 | PN10 PN16 | Fiyat Sorunuz |
| DN65 | | |
| DN80 | | |
| DN100 | | |
| DN125-300 arası çaplar için fiyat sorunuz | | |



HydroNYX AKILLI SU YÖNETİM ÜNİTESİ

YENİ ÜRÜN

DMA ÜNİTESİ / ACCUA_4.0-P-NB-IoT

| ÇAP | BASINÇ KONTROLÜ | | |
|------------|-----------------|------|---------|
| | TEK | ÇİFT | ADAPTİF |
| 2" - DN50 | | | |
| 3" - DN80 | Fiyat Sorunuz | | |
| 4" - DN100 | | | |
| 6" - DN150 | | | |
| 8" - DN200 | | | |

| | |
|----------------------------|---------------|
| DKY-UH1 Pulse Çıkış Kartı | fiyat sorunuz |
| DKY-UH2 Modbus Çıkış Kartı | fiyat sorunuz |
| DKY-UH3 Yazılım ve Kurulum | fiyat sorunuz |

HydroNYX®



DKY YER ÜSTÜ YANGIN HİDRANTI

| BAĞLANTI ÇAPI | | ÖLÇÜ | A1 TİPİ (NORMAL) | | C1 TİPİ (KIRILABİLİR) | | RUS TİPİ (REKORLU) | |
|---------------|--------|----------|------------------|----------|-----------------------|---------------|--------------------|--|
| Giriş | Çıkış | | GG25 | GGG40 | GGG40 | GGG40 | | |
| DN80 | DN65x2 | 1.435 mm | 635 \$ | 676 \$ | - | Fiyat Sorunuz | | |
| | | 1.750 mm | 758 \$ | 806 \$ | - | | | |
| | | 2.150 mm | 1.050 \$ | 1.106 \$ | - | | | |
| DN100 | DN65x2 | 1.435 mm | 645 \$ | 691 \$ | 832 \$ | | | |
| | | 1.750 mm | 770 \$ | 819 \$ | 957 \$ | | | |
| | | 2.150 mm | 1.063 \$ | 1.119 \$ | 1.212 \$ | | | |

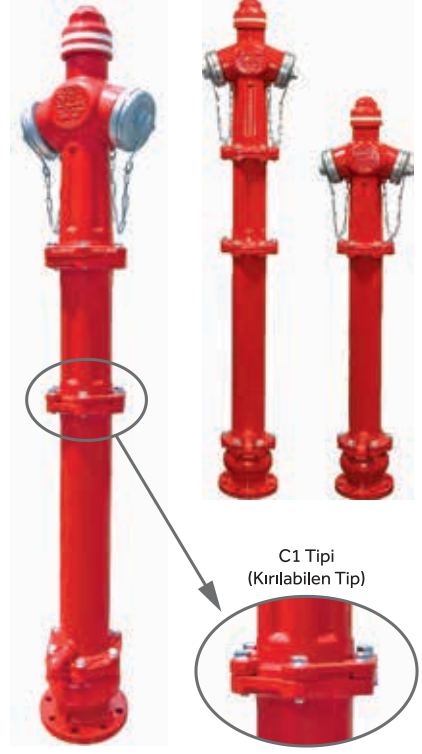

| BAĞLANTI ÇAPI | | ÖLÇÜ | EURO TİP | |
|---------------|-------------|----------|---------------|--|
| Giriş | Çıkış | | GGG40 | |
| DN150 | DN65X100X65 | 1.435 mm | Fiyat Sorunuz | |
| | | 1.750 mm | | |
| | | 2.150 mm | | |

DKY YER ÜSTÜ YANGIN HİDRANTLARI

Yangın riski taşıyan her yerde, itfaiyenin veya yangına müdahale ekibinin su temininde kullanılmaktadır. DKY Kırılabilir Yangın Hidrantları, kırılmayan yangın hidrantlarında olduğu gibi fabrikalarda, depolarda, bina çevrelerinde, yerleşim bölgelerinde ve yangın riski taşıyan her yerde, itfaiye araçlarının su temininde kullanılmaktadır.

Kırılabilir Yangın Hidrantı; özel tasarımı bağlantı pabuçları sayesinde aldığı yanıl darbe neticesinde daha önceden belirlenmiş noktadan kırılacak ve üst gövde ana gövdeden ayrılacaktır. Bu durumda hidrant serbest kolu otomatik kapanma mekanizması kapalı konumda iken pozisyonun kapalı olarak kalmasını, açık konumda ise otomatik olarak kapalı pozisyona geçmesini sağlayacaktır.

Anma Çapı DN80 - 100
Anma Basıncı PN16
Çıkış Çapı Ø65 mm (2½") TS-EN 12258, GOST (Opsiyonel)
Standart : TS- EN14384 - T ip A
Flanş Standardı TS ISO 7005-2/ TS EN 1092-2
Çalışma Sıcaklığı -10 °C... +80 °C
Boya Elektrostatik Epoksi Polyester Kırmızı - Tip C
Opsiyon Tip C (Kırılabilir Tip)

| DN | PN | Çıkış Ölçüsü | Debi | |
|--------|--------|--------------|-----------|------------|
| | | | Tek Çıkış | Çift Çıkış |
| 80 mm | 16 Bar | 2-2½" | 110 m³/h | 140 m³/h |
| 100 mm | | | 120 m³/h | 210 m³/h |



DKY YER ÜSTÜ YANGIN HİDRANTI EK PARÇALARI

| ÇAP | EK PARÇA ADI | GGG40 (SFERO) |
|-------|------------------|---------------|
| DN80 | HİDRANT ÖKÇESİ | 130 \$ |
| DN100 | HİDRANT ÖKÇESİ | 143 \$ |
| - | HİDRANT ANAHTARI | 26 \$ |



YANGIN KONTROL VANALARI



DKY DRF TİPİ YANGIN KONTROL VANALARI/PN16-25

| ÇAP | DRF60 YANGIN BASINÇ DÜŞÜRÜCÜ KONTROL VANASI | Tek | Çift | DRF80Q YANGIN BASINÇ TAHLİYE (RELIEF) KONTROL VANASI | FİYATI |
|------------|---|---------------------|---------------------|--|--------------|
| | | Monometreli PN16 | Monometreli PN16 | | (TL) PN16 |
| DN50 - 2" |  | 529 \$ | 593 \$ |  | 529 \$ |
| DN65 - 2½" | | 564 \$ | 628 \$ | | 564 \$ |
| DN80 - 3" | | 679 \$ | 743 \$ | | 679 \$ |
| DN100 - 4" | | 768 \$ | 832 \$ | | 768 \$ |
| DN150 - 6" | | 1.097 \$ | 1.165 \$ | | 1.097 \$ |
| DN200 - 8" | | 1.702 \$ | 1.770 \$ | | 1.702 \$ |

PN 25 vanalarımız için lütfen fiyat sorunuz*

PN 25 vanalarımız için lütfen fiyat sorunuz*

RAPHAEL RAF TİPİ YANGIN KONTROL VANALARI/PN16

| ÇAP | RAF60 YANGIN BASINÇ DÜŞÜRÜCÜ KONTROL VANASI | FİYATI | RAF80Q YANGIN BASINÇ TAHLİYE (RELIEF) KONTROL VANASI | FİYATI |
|------------|---|----------------|--|----------------|
| | | (Euro) PN16 | | (Euro) PN16 |
| DN50 - 2" |  | Fiyat Sorunuz |  | Fiyat Sorunuz |
| DN65 - 2½" | | | | |
| DN80 - 3" | | | | |
| DN100 - 4" | | | | |
| DN150 - 6" | | | | |
| DN200 - 8" | | | | |

DKY

KAPASİTE EĞRİLERİ

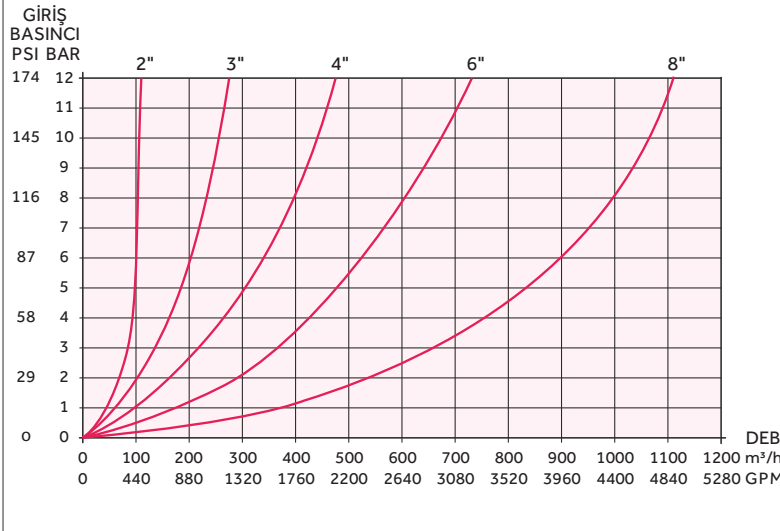

Anma Çapı DN50 - DN 350
Gövde GG25 Pik Döküm / GGG 40 Sfero Döküm
Flanş Standardı TS ISO 7005-2 / TS EN 1092-2
Boyutlandırma DIN 3202 - F4 / TS EN 558/1 - 14
Çalışma Sıcaklığı -10 °C... +80 °C
Boya Elektrostatik Epoksi Kırmızı

TİPİK UYGULAMA ÖRNEĞİ

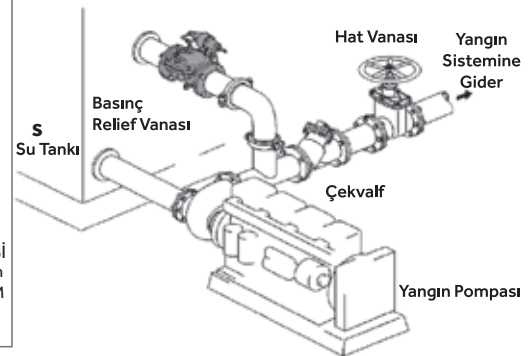

OTOMATİK KONTROL VANASI ÇEŞİTLERİ

F TİPİ VANALAR - (Diyafram Aktuatörlü / Diyafram Kapamalı)

F Tipi Vanalar içme suları ve tarımsal sulama sistemlerinde farklı kontroller için kullanılırlar. Temelvana 3 parçadan oluşur. Gövde, kapak ve özel diyafram. Vana içi ve dışı RILSAN (Nylon 11) kaplıdır. Bu kaplama, iç sürtünme kayıplarını minimuma indirirken, sessiz çalışmayı da beraberinde getirir. Ayrıca, korozyona karşı direnci artırarak, kullanma ve içme suyunda güvenli bir kullanımı da garanti eder. F tipi vananın güçlendirilmiş diyaframı; özel amaçlı, patentli tasarımı sayesinde dengeleyici bir yayın kontrol haznesinde diyafram üzerinde çalışma gereğini ortadan kaldırır.

| | |
|-------------------|-------------------------------------|
| Anma Çapı | DN50 - DN 350 |
| Anma Basıncı | PN10 / 16 / 25 |
| Gövde | GG25 Pük Döküm / GGG 40 Sfero Döküm |
| Flanş Standardı | TS ISO 7005-2 / TS EN 1092-2 |
| Boyutlandırma | DIN 3202 - F4 / TS EN 558/1 - 14 |
| Çalışma Sıcaklığı | -10 °C ... +80 °C |
| Boya | Elektrostatik Epoksi Mavi |

Gerekli yay kuvveti, diyaframın bu amaçla geliştirilmiş tasarımındaki lineer elastiklik ile sağlanır. Bu özel diyaframın kullanılmasıyla; Yay ve bağlantı parçaları gibi metal parçaların kontrol haznesinde diyafram üzerinde çalışması ve uzun vadede diyaframın aşınması nedeniyle, vananın hizmet veremez hale gelmesi riski tamamıyla ortadan kalkar. Daha az çalışan parça adedi ile problem riski azalır. Dengeli hassas regülasyon sağlayan diyafram ile toplam 3 parçadan oluşan vana bakım ve onarım gerektirmez.

Y TİPİ VANALAR - (Diyafram Aktuatörlü / Klepe Kapamalı Vanalar)

Y Tipi Vanalar içme suları ve tarımsal sulama sistemlerinde farklı kontroller için kullanılırlar. Diyafram Aktuatör takımı gövdeye bağlıdır. Dengeleyici mekanik yay gövde içerisinde değil aktuatör takımı içerisinde tasarlanmıştır. Bu şekilde akışkanın ana hareketine maruz kalmayan yay, akış ile gelen olası büyük parçaların (mekanik parça veya yosun, bez parçası gibi) takılıp sıkışarak vananın çalışmasına engel olmasına veya mekanik hasar vermesine engel olunmuştur. Aktuatör takımı tek parça olarak gövdeden ayrılarak servis verilebilir. Vana içi ve dışı RILSAN (Nylon 11) kaplıdır. Bu kaplama, iç sürtünme kayıplarını minimuma indirirken, sessiz çalışmayı da beraberinde getirir. Ayrıca, korozyona karşı direnci artırarak, kullanma ve içme suyunda güvenli bir kullanımı da garanti eder.

| | |
|-------------------|-------------------------------------|
| Anma Çapı | DN50 - DN 300 |
| Anma Basıncı | PN10 / 16 / 25 |
| Gövde | GG25 Pük Döküm / GGG 40 Sfero Döküm |
| Flanş Standardı | TS ISO 7005-2 / TS EN 1092-2 |
| Boyutlandırma | DIN 3202 - F4 / TS EN 558/1 - 14 |
| Çalışma Sıcaklığı | -10 °C ... +80 °C |
| Boya | Elektrostatik Epoksi Mavi |

Teknolojik Avantaj: Uzaklaştırılmış gövde duvarı, elastomer kaplı V-Port opsiyonlu kontrol klapesi, paslanmaz çelik klapa yatağı ve özel kaplaması sayesinde vananın kavitasyon direnci ve ömrü rakip markalara göre en üst seviyeye çıkarılmıştır.

G TİPİ VANALAR - (Piston Aktuatörlü / Klepe Kapamalı Vanalar)

G Tipi kontrol vanası piston aktuatörlü, klapa kapamalı tipte kontrol vanasıdır. Çap aralığı 2" - 36" (DN50 - DN900) ve basınç sınıfı PN 16 - PN 64 aralığında üretilmektedir. Genel olarak ağır çalışma şartları, yüksek basınç ve büyük çaplı uygulamalarda tercih edilir. Kavitasyon direnci en yüksek olan vana tipidir. G tipi vana globe gövdeli, piston aktuatörlü, klapa kapamalı bir vana olduğu için talep edilen basınç değişikliklerine anında cevap verir ve diyaframın esnemesiyle oluşan basınç algılamaya hassasiyet eksikliğini bu tip vanada görmek mümkün değildir.

| | |
|-------------------|-------------------------------------|
| Anma Çapı | DN400 - DN 1000 |
| Anma Basıncı | PN10 / 16 / 25 |
| Gövde | GG25 Pük Döküm / GGG 40 Sfero Döküm |
| Flanş Standardı | TS ISO 7005-2 / TS EN 1092-2 |
| Boyutlandırma | DIN 3202 - F4 / TS EN 558/1 - 14 |
| Çalışma Sıcaklığı | -10 °C ... +80 °C |
| Boya | Elektrostatik Epoksi Mavi |

Piston aşınsa dahi servis verilene kadar vananın birden kontrolden çıkmaz. 12" den büyük çaplarda görülen farklı klapa, klapa gömlek seçenekleri ve gövde duvarlarının uzaklaştırılmış tasarımı ile G Tipi Vana aşınma ve kavitasyona maksimum direnci sağlar. Baraj tipi su alma yapısı ve basınç düşürme istasyonları için tasarlanmıştır.

P TİPİ VANALAR - (Diyafram Kapamalı Plastik Vanalar)

Plastik Kontrol Vanaları mevcut hat basıncıyla çalışan diyafram kapatmalı otomatik kontrol vanalarıdır. Özel gövde ve diyafram tasarımıyla düşük basınç kaybında düzgün bir akış sağlar. Geniş basınç aralığında çalışabilme yeteneğine sahiptir. Esnek diyafram özelliği darbersiz açma ve kapama sağlar.

Plastik malzeme kullanımı sebebi ile maliyeti düşüktür. Vana gövdesinde yatak, burç ve mil yoktur. Vana ömrü diğer vanalara göre daha uzundur. Vananın hareketli olan tek parçası ise diyaframdır. Başlıca uygulama alanları; Tarımsal Sulama, Şebeke Suyu Hatları, Filtrasyon Sistemleri ve Endüstriyel Tesislerdir.

OTOMATİK KONTROL VANALARI
KAVİTASYON TABLOSU & VANA TİPİ SEÇİMİ

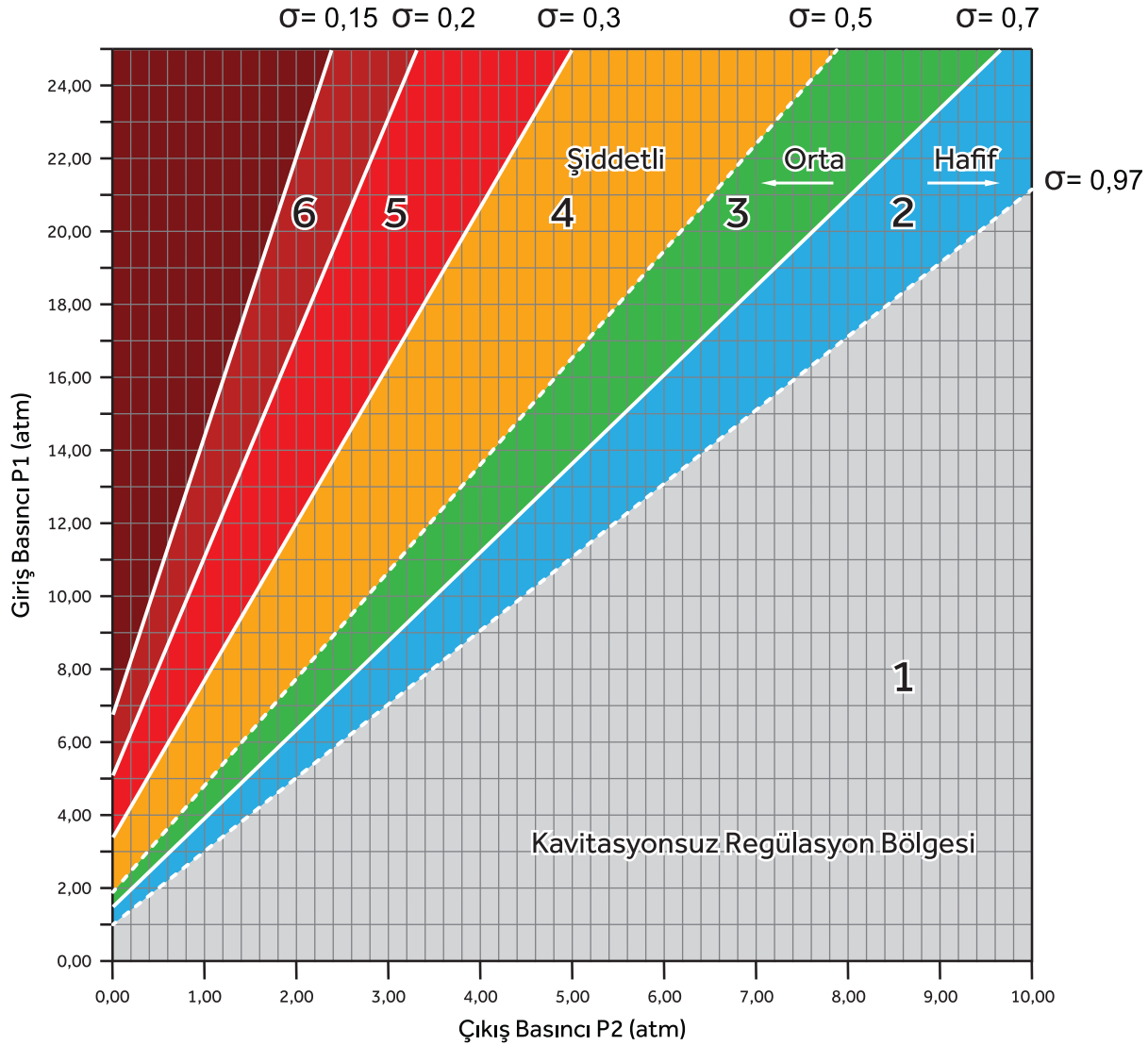

Bölge 1 = DRF Tipi

Bölge 3 = DRY, DRG Tipi - V-Port Klape

Bölge 5 = 2 Vana Seri

Bölge 2 = DRY Tipi - Standart Klape

Bölge 4 = DRG Tipi - V -Port Klape

Bölge 6 = 2 veya 3 Vana Seri

$$\text{Kavitasyon Index} = \sigma(P^2 - P_b) / (P^1 - P^2)$$



P1: Vana Giriş Basıncı, P2: Vana Çıkış Basıncı, P_b: Buhar Denge Basıncı, @ T = 20°C, P_b = 2340 Pa



Grafikler mühendislere genel bilgi amaçlı olarak tanımlanmıştır. Uygulama saha koşulları tasarımdan daha ağır olarak gerçekleştirilir.

DKY

DRF TİPİ KONTROL VANALARI



Bağlantı aksesuarları standart olarak SS304 paslanmaz malzemedendir.



| DKY DRF | | DRF00 HİDROLİK VANA | DRF01 MANUEL KONTROL VANASI | DRF10 FLATÖRLÜ SEVİYE KONTROL VANASI |
|--|---------------|---|--|---|
| DRF TİPİ KONTROL VANALARI (GGG40) | |  |  |  |
| ÇAP | BASINÇ | | | |
| DN50 - 2" | PN10/16 | 187 \$ | 205 \$ | 265 \$ |
| DN65 - 2½" | | 239 \$ | 250 \$ | 312 \$ |
| DN80 - 3" | | 378 \$ | 391 \$ | 457 \$ |
| DN100 - 4" | | 477 \$ | 493 \$ | 554 \$ |
| DN150 - 6" | | 674 \$ | 720 \$ | 810 \$ |
| DN200 - 8" | | 1.310 \$ | 1.371 \$ | 1.460 \$ |

| DKY DRF | | DRF10D DİF. FLATÖRLÜ SEVİYE KONTROL VANASI | DRF1030 ELK. FLATÖRLÜ SEVİYE KONTROL VANASI | DRF30 SOLENOID KONTROL VANASI.C. |
|--|---------------|---|--|---|
| DRF TİPİ KONTROL VANALARI (GGG40) | |  |  |  |
| ÇAP | BASINÇ | | | |
| DN50 - 2" | PN10/16 | 852 \$ | 463 \$ | 429 \$ |
| DN65 - 2½" | | 887 \$ | 499 \$ | 464 \$ |
| DN80 - 3" | | 1.003 \$ | 614 \$ | 579 \$ |
| DN100 - 4" | | 1.091 \$ | 702 \$ | 668 \$ |
| DN150 - 6" | | 1.361 \$ | 895 \$ | 860 \$ |
| DN200 - 8" | | 1.965 \$ | 1.499 \$ | 1.463 \$ |

DRF TİPİ KONTROL VANALARI



Bağlantı aksesuarları standart olarak SS304 paslanmaz malzemedendir.



| DKY DRF | | DRF60 BASINÇ DÜŞÜRÜCÜ KONTROL VANASI | DRF6030 BASINÇ DÜŞÜRÜCÜ SOLENOID KONT. VANASI | DRF70 DEBİ KONTROL VANASI |
|---|---------|---|--|---|
| DRF TİPİ KONTROL VANALARI (GGG40) | |  |  |  |
| ÇAP | BASINÇ | | | |
| DN50 - 2" | PN10/16 | 529 \$ | 816 \$ | 625 \$ |
| DN65 - 2½" | | 564 \$ | 851 \$ | 660 \$ |
| DN80 - 3" | | 679 \$ | 967 \$ | 775 \$ |
| DN100 - 4" | | 768 \$ | 1.056 \$ | 864 \$ |
| DN150 - 6" | | 1.097 \$ | 1.401 \$ | 1.233 \$ |
| DN200 - 8" | | 1.702 \$ | 2.020 \$ | 1.838 \$ |

| DKY DRF | | DRF80 BASINÇ SABİTLEME KONTROL VANASI | DRF80Q BASINÇ TAHLİYE (Relief) KONTROL VANASI | DRF88 DARBE ÖNLEME KONTROL VANASI |
|---|---------|---|--|---|
| DRF TİPİ KONTROL VANALARI (GGG40) | |  |  |  |
| ÇAP | BASINÇ | | | |
| DN50 - 2" | PN10/16 | 529 \$ | 529 \$ | 1.100 \$ |
| DN65 - 2½" | | 564 \$ | 564 \$ | 1.143 \$ |
| DN80 - 3" | | 679 \$ | 679 \$ | 1.291 \$ |
| DN100 - 4" | | 768 \$ | 768 \$ | 1.401 \$ |
| DN150 - 6" | | 1.097 \$ | 1.097 \$ | 1.838 \$ |
| DN200 - 8" | | 1.702 \$ | 1.702 \$ | 2.595 \$ |

DRY TİP KONTROL VANALARI



Bağlantı aksesuarları standart olarak SS304 paslanmaz malzemedendir.

| DKY DRY | | DRY00 HİDROLİK VANA | DRY01 MANUEL KONTROL VANASI | DRY10 FLATÖRLÜ SEVİYE KONTROL VANASI |
|--|---------|---|---|---|
| DRF TİPİ KONTROL VANALARI (GGG40) | |  |  |  |
| ÇAP | BASINÇ | | | |
| DN50 - 2" | PN10/16 | 402 \$ | 431 \$ | 600 \$ |
| DN65 - 2½" | | 428 \$ | 457 \$ | 626 \$ |
| DN80 - 3" | | 481 \$ | 510 \$ | 675 \$ |
| DN100 - 4" | | 787 \$ | 815 \$ | 980 \$ |
| DN125 - 5" | | 957 \$ | 988 \$ | 1.161 \$ |
| DN150 - 6" | | 1.676 \$ | 1.707 \$ | 1.910 \$ |
| DN200 - 8" | | 2.189 \$ | 2.222 \$ | 2.450 \$ |
| DN250 - 10" | | 5.830 \$ | 5.863 \$ | 6.091 \$ |
| DN300 - 12" | | 6.663 \$ | 6.695 \$ | 6.926 \$ |



| DKY DRY | | DRY10D DİF. FLATÖRLÜ SEVİYE KONTROL VANASI | DRY1030 ELK. FLATÖRLÜ SEVİYE KONTROL VANASI | DRY20 POMPA KONTROL VANASI & PANOSU |
|--|---------|---|--|---|
| DRF TİPİ KONTROL VANALARI (GGG40) | |  |  |  |
| ÇAP | BASINÇ | | | |
| DN50 - 2" | PN10/16 | 1.225 \$ | 791 \$ | 1.559 \$ |
| DN65 - 2½" | | 1.251 \$ | 817 \$ | 1.602 \$ |
| DN80 - 3" | | 1.300 \$ | 870 \$ | 1.685 \$ |
| DN100 - 4" | | 1.604 \$ | 1.175 \$ | 2.192 \$ |
| DN125 - 5" | | 1.825 \$ | 1.370 \$ | 2.530 \$ |
| DN150 - 6" | | 2.600 \$ | 2.166 \$ | 3.743 \$ |
| DN200 - 8" | | 3.182 \$ | 2.708 \$ | 4.678 \$ |
| DN250 - 10" | | 6.760 \$ | 6.349 \$ | 10.694 \$ |
| DN300 - 12" | | 7.591 \$ | 7.181 \$ | 12.080 \$ |

DRY TİP KONTROL VANALARI

Bağlantı aksesuarları standart olarak SS304 paslanmaz malzemedendir.





| DKY DRY | | DRY30 SOLENOİD KONTROL VANASIN.C. | DRY30LS SOLENOİD KONTROL VANASIN.C.+LS | DRY40 HİDROLİK RÖLELİ KONTROL VANASI |
|--|---------|---|--|---|
| DRF TİPİ KONTROL VANALARI (GGG40) | |  |  |  |
| ÇAP | BASINÇ | | | |
| DN50 - 2" | PN10/16 | 791 \$ | | |
| DN65 - 2½" | | 817 \$ | | |
| DN80 - 3" | | 870 \$ | | |
| DN100 - 4" | | 1.175 \$ | | |
| DN125 - 5" | | 1.370 \$ | Fiyat Sorunuz | Fiyat Sorunuz |
| DN150 - 6" | | 2.089 \$ | | |
| DN200 - 8" | | 2.627 \$ | | |
| DN250 - 10" | | 6.268 \$ | | |
| DN300 - 12" | | 7.100 \$ | | |





DKY

| DKY DRY | | DRY60 BASINÇ DÜŞÜRÜCÜ KONTROL VANASI | DRY6030 BASINÇ DÜŞÜRÜCÜ SOLENOİD KONT. VANASI | DRY60PD ORS. BASINÇ DÜŞÜRÜCÜ KONTROL VANASI |
|--|---------|---|--|---|
| DRF TİPİ KONTROL VANALARI (GGG40) | |  |  |  |
| ÇAP | BASINÇ | | | |
| DN50 - 2" | PN10/16 | 889 \$ | 1.105 \$ | 514 \$ |
| DN65 - 2½" | | 915 \$ | 1.131 \$ | 541 \$ |
| DN80 - 3" | | 965 \$ | 1.181 \$ | 597 \$ |
| DN100 - 4" | | 1.284 \$ | 1.500 \$ | 916 \$ |
| DN125 - 5" | | 1.484 \$ | 1.714 \$ | 1.100 \$ |
| DN150 - 6" | | 2.254 \$ | 2.510 \$ | 1.890 \$ |
| DN200 - 8" | | 2.814 \$ | 3.086 \$ | 2.435 \$ |
| DN250 - 10" | | 6.440 \$ | 6.715 \$ | 6.238 \$ |
| DN300 - 12" | | 7.271 \$ | 7.545 \$ | 7.107 \$ |

DRY / DRG TİP KONTROL VANALARI



Bağlantı aksesuarları standart olarak SS304 paslanmaz malzemedendir.

| DKY DRY | | DRY70 DEBİ KONTROL VANASI | DRY80 BASINÇ SABİTLEME KONTROL VANASI | DRY80Q BAS.TAHLİYE (Relief) KONTROL VANASI | DRY88 DARBE ÖNLEME KONTROL VANASI |
|--|---------|---|--|---|---|
| DRF TİPİ KONTROL VANALARI (GGG40) | |  |  |  |  |
| ÇAP | BASINÇ | | | | |
| DN50 - 2" | PN10/16 | 934 \$ | 889 \$ | 889 \$ | 1.703 \$ |
| DN65 - 2½" | | 961 \$ | 915 \$ | 915 \$ | 1.735 \$ |
| DN80 - 3" | | 1.013 \$ | 965 \$ | 965 \$ | 1.795 \$ |
| DN100 - 4" | | 1.348 \$ | 1.284 \$ | 1.284 \$ | 2.185 \$ |
| DN125 - 5" | | 1.603 \$ | 1.484 \$ | 1.484 \$ | 2.469 \$ |
| DN150 - 6" | | 2.434 \$ | 2.254 \$ | 2.254 \$ | 3.502 \$ |
| DN200 - 8" | | 3.040 \$ | 2.814 \$ | 2.814 \$ | 4.232 \$ |
| DN250 - 10" | | 7.084 \$ | 6.440 \$ | 6.440 \$ | 8.663 \$ |
| DN300 - 12" | | 7.998 \$ | 7.271 \$ | 7.271 \$ | 9.679 \$ |



| DKY DRG | | DRG10 FLATÖRLÜ SEV. KONTROL VANASI | DRG60 BAS. DÜŞÜRÜCÜ KONTROL VANASI | DRG70 DEBİ KONTROL VANASI | DRG80Q BASINÇ TAHLİYE KONTROL VANASI | DRG88 KOÇ DARBESİ ÖNLEME VANASI |
|--|---------|---|---|--|---|---|
| DRF TİPİ KONT. VANALARI (GGG40) | |  |  |  |  |  |
| ÇAP | BASINÇ | | | | | |
| DN350 (14") | PN10/16 | | | | | |
| DN400 (16") | | | | | | |
| DN500 (20") | | <i>Fiyat Sorunuz</i> | <i>Fiyat Sorunuz</i> | <i>Fiyat Sorunuz</i> | <i>Fiyat Sorunuz</i> | <i>Fiyat Sorunuz</i> |
| DN600 (24") | | <i>Fiyat Sorunuz</i> | <i>Fiyat Sorunuz</i> | <i>Fiyat Sorunuz</i> | <i>Fiyat Sorunuz</i> | <i>Fiyat Sorunuz</i> |
| DN700 (28") | | | | | | |
| DN800 (32") | | | | | | |
| DN900 (36") | | | | | | |

RAF TİPİ KONTROL VANALARI



Bağlantı aksesuarları standart olarak SS304 paslanmaz malzemedendir.

| RAPHAEL RAF | | RAF01 MANUEL KONTROL VANASI | RAF10 FLATÖRLÜ SEVİYE KONTROL VANASI | RAF10D DİF. FLATÖRLÜ SEVİYE KONTROL VANASI |
|--------------------------------------|-----------|---|--|---|
| RAF TİPİ KONTROL VANALARI | |  |  |  |
| ÇAP | BASINÇ | <i>Fiyat Sorunuz</i> | <i>Fiyat Sorunuz</i> | <i>Fiyat Sorunuz</i> |
| DN32 - 1" DİŞLİ | PN10 - 16 | | | |
| DN40 - 1½" DİŞLİ | | | | |
| DN50 - 2" DİŞLİ-FLŞ | | | | |
| DN65 - 2½" FLŞ | | | | |
| DN80 - 3x2½"x3" DİŞLİ | | | | |
| DN80 - 3" FLŞ | | | | |
| DN100 - 4" FLŞ | | | | |
| DN125 - 5" FLŞ | | | | |
| DN150 - 6" FLŞ | | | | |
| DN200 - 8" FLŞ | | | | |
| DN250 - 10" FLŞ | | | | |
| DN300 - 12" FLŞ | | | | |
| DN350 - 14" FLŞ | | | | |



DKY

| RAPHAEL RAF | | RAF60 BASINÇ DÜŞÜRÜCÜ KONTROL VANASI | RAF80 BASINÇ SABİTLEME KONTROL VANASI | RAF88 DARBE ÖNLEME KONTROL VANASI |
|--------------------------------------|-----------|---|--|---|
| RAF TİPİ KONTROL VANALARI | |  |  |  |
| ÇAP | BASINÇ | <i>Fiyat Sorunuz</i> | <i>Fiyat Sorunuz</i> | <i>Fiyat Sorunuz</i> |
| DN32 - 1" DİŞLİ | PN10 - 16 | | | |
| DN40 - 1½" DİŞLİ | | | | |
| DN50 - 2" DİŞLİ-FLŞ | | | | |
| DN65 - 2½" FLŞ | | | | |
| DN80 - 3x2½"x3" DİŞLİ | | | | |
| DN80 - 3" FLŞ | | | | |
| DN100 - 4" FLŞ | | | | |
| DN125 - 5" FLŞ | | | | |
| DN150 - 6" FLŞ | | | | |
| DN200 - 8" FLŞ | | | | |
| DN250 - 10" FLŞ | | | | |
| DN300 - 12" FLŞ | | | | |
| DN350 - 14" FLŞ | | | | |



PLASTİK TİP KONTROL VANALARI



| RAPHAEL RAP | | RAP00 HİDROLİK VANA | RAP01 MANUEL KONTROL VANASI | RAP10 FLATÖRLÜ SEVİYE KONTROL VANASI |
|---|--------|---|--|---|
| RAP TİPİ PLASTİK (PE) KONTROL VANALARI | |  |  |  |
| ÇAP | BASINÇ | | | |
| 1" | PN10 | | | |
| 1½" | | | | |
| 2" | | | | |
| 2½" | | | | |
| 3" | | | | |
| 4" | | | | |

DKY

| RAPHAEL RAP | | RAP1030 ELK. FLATÖRLÜ SEVİYE KONTROL VANASI | RAP30 SOLENOID KONTROL VANASI N.C. 24V | RAP30 SOLENOID KONTROL VANASI N.C. 9V |
|---|--------|---|--|---|
| RAP TİPİ PLASTİK (PE) KONTROL VANALARI | |  |  |  |
| ÇAP | BASINÇ | | | |
| 1" | PN10 | | | |
| 1½" | | | | |
| 2" | | | | |
| 2½" | | | | |
| 3" | | | | |
| 4" | | | | |

PLASTİK TİP KONTROL VANALARI

| RAPHAEL RAP | | RAP60 BASINÇ DÜŞÜRÜCÜ KONTROL VANASI | RAP6030 BASINÇ DÜŞÜRÜCÜ SOLENOİD K. VANASI 24V | RAP6030 BASINÇ DÜŞÜRÜCÜ SOLENOİD K. VANASI 9V |
|---|--------|---|--|---|
| RAP TİPİ PLASTİK (PE) KONTROL VANALARI | |  |  |  |
| ÇAP | BASINÇ | | | |
| 1" | PN10 | | | |
| 1½" | | | | |
| 2" | | | | |
| 2½" | | | | |
| 3" | | | | |
| 4" | | | | |

| RAPHAEL RAP | | RAP80 BASINÇ SABİTLEME KONTROL VANASI | RAP80Q BASINÇ TAHLİYE (RELIEF) KONTROL VANASI |
|---|--------|---|---|
| RAP TİPİ PLASTİK (PE) KONTROL VANALARI | |  |  |
| ÇAP | BASINÇ | | |
| 1" | PN10 | | |
| 1½" | | | |
| 2" | | | |
| 2½" | | | |
| 3" | | | |
| 4" | | | |

DKY

| AKSESUARLAR | | | | | | | | | | | | | | | | | | | | | | | | | | | | | | | | | | | | | | | | | | | | | | |
|---|---------------------------------------|---------------|---|--|----------|------------------|---------------|-----------------|------------------|----|----------------------------|----|-------------------------|----|---------------------|----|------------------------------|----|----------------|----|----------------------|----|----------------------|---------------------|-------------------|-------------------|-------------------------------------|--------------|------------------------------------|---------------------------|---------------------------------|--------------------------------|---------------------------------------|--------------------------------------|----|-----------|----|-----------------------|----|-------------------------|----|---------------------|----|----------------|----|----------------------------|
| ÜRÜN | ÜRÜN ADI | ÇAP | FİYAT | | | | | | | | | | | | | | | | | | | | | | | | | | | | | | | | | | | | | | | | | | | |
|  | DRF & RAF Tipi Vana Diyaframı | 1" | Fiyat Sorunuz | | | | | | | | | | | | | | | | | | | | | | | | | | | | | | | | | | | | | | | | | | | |
| | | 1 1/2" | | | | | | | | | | | | | | | | | | | | | | | | | | | | | | | | | | | | | | | | | | | | |
| | | 2" | | | | | | | | | | | | | | | | | | | | | | | | | | | | | | | | | | | | | | | | | | | | |
| | | 2 1/2" | | | | | | | | | | | | | | | | | | | | | | | | | | | | | | | | | | | | | | | | | | | | |
| | | 3" | | | | | | | | | | | | | | | | | | | | | | | | | | | | | | | | | | | | | | | | | | | | |
| | | 4" | | | | | | | | | | | | | | | | | | | | | | | | | | | | | | | | | | | | | | | | | | | | |
| | | 6" | | | | | | | | | | | | | | | | | | | | | | | | | | | | | | | | | | | | | | | | | | | | |
| | | 8" | | | | | | | | | | | | | | | | | | | | | | | | | | | | | | | | | | | | | | | | | | | | |
| | | 10" | | | | | | | | | | | | | | | | | | | | | | | | | | | | | | | | | | | | | | | | | | | | |
| 12" | | | | | | | | | | | | | | | | | | | | | | | | | | | | | | | | | | | | | | | | | | | | | | |
| 1 | 2 | 3 | <table border="1"> <thead> <tr> <th>NO</th> <th>ÜRÜN ADI</th> <th>FİYAT</th> </tr> </thead> <tbody> <tr> <td>01</td> <td>P161B 1/2" PN10</td> <td rowspan="14">Fiyat Sorunuz</td> </tr> <tr> <td></td> <td>P161 1/2" PN10</td> </tr> <tr> <td>02</td> <td>P161 3/4" PN10</td> </tr> <tr> <td></td> <td>P181 1/2" PN10</td> </tr> <tr> <td></td> <td>P181 3/4" PN16</td> </tr> <tr> <td>03</td> <td>P162 1/4" PN10</td> </tr> <tr> <td></td> <td>P182 1/4" PN10</td> </tr> <tr> <td>04</td> <td>SUPER GALİT 3W (PSV)</td> </tr> <tr> <td></td> <td>SUPER GALİT (PRV)</td> </tr> <tr> <td>05</td> <td>3/2 YOLLU SOLENOİD BOBİN PLS 24V AC</td> </tr> <tr> <td>06</td> <td>3/2 YOLLU SOLENOİD BOBİN PLS 9V DC</td> </tr> <tr> <td rowspan="4">07</td> <td>2/2 YOLLU SOLENOİD BOBİN 24V AC</td> </tr> <tr> <td>2/2 YOLLU SOLENOİD BOBİN 9V DC</td> </tr> <tr> <td>3/2 YOLLU METAL SOLENOİD BOBİN 24V AC</td> </tr> <tr> <td>3/2 YOLLU METAL SOLENOİD BOBİN 9V DC</td> </tr> </tbody> </table> | NO | ÜRÜN ADI | FİYAT | 01 | P161B 1/2" PN10 | Fiyat Sorunuz | | P161 1/2" PN10 | 02 | P161 3/4" PN10 | | P181 1/2" PN10 | | P181 3/4" PN16 | 03 | P162 1/4" PN10 | | P182 1/4" PN10 | 04 | SUPER GALİT 3W (PSV) | | SUPER GALİT (PRV) | 05 | 3/2 YOLLU SOLENOİD BOBİN PLS 24V AC | 06 | 3/2 YOLLU SOLENOİD BOBİN PLS 9V DC | 07 | 2/2 YOLLU SOLENOİD BOBİN 24V AC | 2/2 YOLLU SOLENOİD BOBİN 9V DC | 3/2 YOLLU METAL SOLENOİD BOBİN 24V AC | 3/2 YOLLU METAL SOLENOİD BOBİN 9V DC | | | | | | | | | | | | |
| NO | ÜRÜN ADI | FİYAT | | | | | | | | | | | | | | | | | | | | | | | | | | | | | | | | | | | | | | | | | | | | |
| 01 | P161B 1/2" PN10 | Fiyat Sorunuz | | | | | | | | | | | | | | | | | | | | | | | | | | | | | | | | | | | | | | | | | | | | |
| | P161 1/2" PN10 | | | | | | | | | | | | | | | | | | | | | | | | | | | | | | | | | | | | | | | | | | | | | |
| 02 | P161 3/4" PN10 | | | | | | | | | | | | | | | | | | | | | | | | | | | | | | | | | | | | | | | | | | | | | |
| | P181 1/2" PN10 | | | | | | | | | | | | | | | | | | | | | | | | | | | | | | | | | | | | | | | | | | | | | |
| | P181 3/4" PN16 | | | | | | | | | | | | | | | | | | | | | | | | | | | | | | | | | | | | | | | | | | | | | |
| 03 | P162 1/4" PN10 | | | | | | | | | | | | | | | | | | | | | | | | | | | | | | | | | | | | | | | | | | | | | |
| | P182 1/4" PN10 | | | | | | | | | | | | | | | | | | | | | | | | | | | | | | | | | | | | | | | | | | | | | |
| 04 | SUPER GALİT 3W (PSV) | | | | | | | | | | | | | | | | | | | | | | | | | | | | | | | | | | | | | | | | | | | | | |
| | SUPER GALİT (PRV) | | | | | | | | | | | | | | | | | | | | | | | | | | | | | | | | | | | | | | | | | | | | | |
| 05 | 3/2 YOLLU SOLENOİD BOBİN PLS 24V AC | | | | | | | | | | | | | | | | | | | | | | | | | | | | | | | | | | | | | | | | | | | | | |
| 06 | 3/2 YOLLU SOLENOİD BOBİN PLS 9V DC | | | | | | | | | | | | | | | | | | | | | | | | | | | | | | | | | | | | | | | | | | | | | |
| 07 | 2/2 YOLLU SOLENOİD BOBİN 24V AC | | | | | | | | | | | | | | | | | | | | | | | | | | | | | | | | | | | | | | | | | | | | | |
| | 2/2 YOLLU SOLENOİD BOBİN 9V DC | | | | | | | | | | | | | | | | | | | | | | | | | | | | | | | | | | | | | | | | | | | | | |
| | 3/2 YOLLU METAL SOLENOİD BOBİN 24V AC | | | | | | | | | | | | | | | | | | | | | | | | | | | | | | | | | | | | | | | | | | | | | |
| | 3/2 YOLLU METAL SOLENOİD BOBİN 9V DC | | | | | | | | | | | | | | | | | | | | | | | | | | | | | | | | | | | | | | | | | | | | | |
| 4 | 6 | | | | | | | | | | | | | | | | | | | | | | | | | | | | | | | | | | | | | | | | | | | | | |
| 5 | 7 | | | | | | | | | | | | | | | | | | | | | | | | | | | | | | | | | | | | | | | | | | | | | |
| 8 | 9 | 10 | 11 | <table border="1"> <tbody> <tr> <td>08</td> <td>1/4" SARI UZATMA</td> <td rowspan="17">Fiyat Sorunuz</td> </tr> <tr> <td>09</td> <td>1/4" SARI DİRSEK</td> </tr> <tr> <td>10</td> <td>1/4" ÜÇ YOLLU KÜRESEL VANA</td> </tr> <tr> <td>11</td> <td>1/4" SARI PARMAK FİLTRE</td> </tr> <tr> <td>12</td> <td>1/4" SARI İĞNE VANA</td> </tr> <tr> <td>13</td> <td>1/4" KÜRESEL VANA ERKEK DİŞİ</td> </tr> <tr> <td>14</td> <td>1/4" SARI TE</td> </tr> <tr> <td>15</td> <td>1/4" SARI KÖŞE REKOR</td> </tr> <tr> <td rowspan="2">16</td> <td>1/4" SARI NİPEL</td> </tr> <tr> <td>1/4" SARI RED NİPEL</td> </tr> <tr> <td>17</td> <td>FİŞEK+YÜZÜK+SOKET</td> </tr> <tr> <td>18</td> <td>FLATÖR TAKIM</td> </tr> <tr> <td>19</td> <td>DİFERANSİYEL FLATÖR TAKIM</td> </tr> <tr> <td>20</td> <td>6-8 SİYAH HORTUM</td> </tr> <tr> <td>21</td> <td>6-8 ŞEFFAF HORTUM</td> </tr> <tr> <td>22</td> <td>MANOMETRE</td> </tr> <tr> <td>23</td> <td>PLASTİK PARMAK FİLTRE</td> </tr> <tr> <td>24</td> <td>1/4"-6-8 PLASTİK DİRSEK</td> </tr> <tr> <td>25</td> <td>1/4"-6-8 PLASTİK TE</td> </tr> <tr> <td>26</td> <td>1/4" DÜZ REKOR</td> </tr> <tr> <td>27</td> <td>YANGIN VANASI EK PARÇALARI</td> </tr> </tbody> </table> | 08 | 1/4" SARI UZATMA | Fiyat Sorunuz | 09 | 1/4" SARI DİRSEK | 10 | 1/4" ÜÇ YOLLU KÜRESEL VANA | 11 | 1/4" SARI PARMAK FİLTRE | 12 | 1/4" SARI İĞNE VANA | 13 | 1/4" KÜRESEL VANA ERKEK DİŞİ | 14 | 1/4" SARI TE | 15 | 1/4" SARI KÖŞE REKOR | 16 | 1/4" SARI NİPEL | 1/4" SARI RED NİPEL | 17 | FİŞEK+YÜZÜK+SOKET | 18 | FLATÖR TAKIM | 19 | DİFERANSİYEL FLATÖR TAKIM | 20 | 6-8 SİYAH HORTUM | 21 | 6-8 ŞEFFAF HORTUM | 22 | MANOMETRE | 23 | PLASTİK PARMAK FİLTRE | 24 | 1/4"-6-8 PLASTİK DİRSEK | 25 | 1/4"-6-8 PLASTİK TE | 26 | 1/4" DÜZ REKOR | 27 | YANGIN VANASI EK PARÇALARI |
| 08 | 1/4" SARI UZATMA | Fiyat Sorunuz | | | | | | | | | | | | | | | | | | | | | | | | | | | | | | | | | | | | | | | | | | | | |
| 09 | 1/4" SARI DİRSEK | | | | | | | | | | | | | | | | | | | | | | | | | | | | | | | | | | | | | | | | | | | | | |
| 10 | 1/4" ÜÇ YOLLU KÜRESEL VANA | | | | | | | | | | | | | | | | | | | | | | | | | | | | | | | | | | | | | | | | | | | | | |
| 11 | 1/4" SARI PARMAK FİLTRE | | | | | | | | | | | | | | | | | | | | | | | | | | | | | | | | | | | | | | | | | | | | | |
| 12 | 1/4" SARI İĞNE VANA | | | | | | | | | | | | | | | | | | | | | | | | | | | | | | | | | | | | | | | | | | | | | |
| 13 | 1/4" KÜRESEL VANA ERKEK DİŞİ | | | | | | | | | | | | | | | | | | | | | | | | | | | | | | | | | | | | | | | | | | | | | |
| 14 | 1/4" SARI TE | | | | | | | | | | | | | | | | | | | | | | | | | | | | | | | | | | | | | | | | | | | | | |
| 15 | 1/4" SARI KÖŞE REKOR | | | | | | | | | | | | | | | | | | | | | | | | | | | | | | | | | | | | | | | | | | | | | |
| 16 | 1/4" SARI NİPEL | | | | | | | | | | | | | | | | | | | | | | | | | | | | | | | | | | | | | | | | | | | | | |
| | 1/4" SARI RED NİPEL | | | | | | | | | | | | | | | | | | | | | | | | | | | | | | | | | | | | | | | | | | | | | |
| 17 | FİŞEK+YÜZÜK+SOKET | | | | | | | | | | | | | | | | | | | | | | | | | | | | | | | | | | | | | | | | | | | | | |
| 18 | FLATÖR TAKIM | | | | | | | | | | | | | | | | | | | | | | | | | | | | | | | | | | | | | | | | | | | | | |
| 19 | DİFERANSİYEL FLATÖR TAKIM | | | | | | | | | | | | | | | | | | | | | | | | | | | | | | | | | | | | | | | | | | | | | |
| 20 | 6-8 SİYAH HORTUM | | | | | | | | | | | | | | | | | | | | | | | | | | | | | | | | | | | | | | | | | | | | | |
| 21 | 6-8 ŞEFFAF HORTUM | | | | | | | | | | | | | | | | | | | | | | | | | | | | | | | | | | | | | | | | | | | | | |
| 22 | MANOMETRE | | | | | | | | | | | | | | | | | | | | | | | | | | | | | | | | | | | | | | | | | | | | | |
| 23 | PLASTİK PARMAK FİLTRE | | | | | | | | | | | | | | | | | | | | | | | | | | | | | | | | | | | | | | | | | | | | | |
| 24 | 1/4"-6-8 PLASTİK DİRSEK | | | | | | | | | | | | | | | | | | | | | | | | | | | | | | | | | | | | | | | | | | | | | |
| 25 | 1/4"-6-8 PLASTİK TE | | | | | | | | | | | | | | | | | | | | | | | | | | | | | | | | | | | | | | | | | | | | | |
| 26 | 1/4" DÜZ REKOR | | | | | | | | | | | | | | | | | | | | | | | | | | | | | | | | | | | | | | | | | | | | | |
| 27 | YANGIN VANASI EK PARÇALARI | | | | | | | | | | | | | | | | | | | | | | | | | | | | | | | | | | | | | | | | | | | | | |
| 12 | 13 | 14 | 15 | | | | | | | | | | | | | | | | | | | | | | | | | | | | | | | | | | | | | | | | | | | |
| 16 | 17 | 17 | 17 | | | | | | | | | | | | | | | | | | | | | | | | | | | | | | | | | | | | | | | | | | | |
| 18 | 19 | 20 | 21 | | | | | | | | | | | | | | | | | | | | | | | | | | | | | | | | | | | | | | | | | | | |
| 22 | 23 | 24 | 25 | | | | | | | | | | | | | | | | | | | | | | | | | | | | | | | | | | | | | | | | | | | |
| 26 | 27 | 27 | | | | | | | | | | | | | | | | | | | | | | | | | | | | | | | | | | | | | | | | | | | | |



| | |
|--------------------------------|---------|
| DUYAR YANGIN SPRİNKLERİ | E02-E03 |
| DUYAR YANGIN VANALARI | E04-E05 |
| YANGIN KAPLİN GRUBU | E06-E07 |
| YANGIN MALZEMELERİ | E08 |
| OCAKLAR YANGIN DOLAPLARI | E09-E23 |



DUYAR YANGIN SPRINKLERİ

PENDENT (SARKIK) SPRINKLER 1/2"



| Teknik Özellikler | | | Standart Tepkimeli (DY-3327) | | | Hızlı Tepkimeli (DY-3427) | | |
|-------------------|------------|----------|------------------------------|--------------------|-----------------|---------------------------|--------------------|-----------------|
| Sıcaklık | K Faktör | Ölçü (") | Pirinç Fiyat (₺) | Kromajlı Fiyat (₺) | Beyaz Fiyat (₺) | Pirinç Fiyat (₺) | Kromajlı Fiyat (₺) | Beyaz Fiyat (₺) |
| 57°C | K 5.6 (80) | 1/2" NPT | 250,00 | 257,00 | 254,00 | 286,00 | 294,00 | 293,00 |
| 68°C | K 5.6 (80) | 1/2" NPT | 247,00 | 256,00 | 249,00 | 284,00 | 291,00 | 290,00 |
| 79°C | K 5.6 (80) | 1/2" NPT | 250,00 | 257,00 | 256,00 | 286,00 | 294,00 | 293,00 |
| 93°C | K 5.6 (80) | 1/2" NPT | 250,00 | 259,00 | 256,00 | 286,00 | 294,00 | 293,00 |
| 141°C | K 5.6 (80) | 1/2" NPT | 254,00 | 262,00 | 262,00 | 293,00 | 298,00 | 298,00 |

PENDENT (SARKIK) SPRINKLER 3/4"



| Teknik Özellikler | | | Standart Tepkimeli (DY-3337) | | | Hızlı Tepkimeli (DY-3437) | | |
|-------------------|-------------|----------|------------------------------|--------------------|-----------------|---------------------------|--------------------|-----------------|
| Sıcaklık | K Faktör | Ölçü (") | Pirinç Fiyat (₺) | Kromajlı Fiyat (₺) | Beyaz Fiyat (₺) | Pirinç Fiyat (₺) | Kromajlı Fiyat (₺) | Beyaz Fiyat (₺) |
| 57°C | K 8.0 (115) | 3/4" NPT | 324,00 | 332,00 | 326,00 | 356,00 | 362,00 | 361,00 |
| 68°C | K 8.0 (115) | 3/4" NPT | 321,00 | 327,00 | 325,00 | 356,00 | 361,00 | 357,00 |
| 79°C | K 8.0 (115) | 3/4" NPT | 323,00 | 331,00 | 325,00 | 356,00 | 365,00 | 364,00 |
| 93°C | K 8.0 (115) | 3/4" NPT | 323,00 | 332,00 | 325,00 | 356,00 | 369,00 | 364,00 |
| 141°C | K 8.0 (115) | 3/4" NPT | 329,00 | 335,00 | 331,00 | 365,00 | 372,00 | 371,00 |

UPRIGHT (YUKARI) SPRINKLER 1/2"



| Teknik Özellikler | | | Standart Tepkimeli (DY-3323) | | Hızlı Tepkimeli (DY-3423) | |
|-------------------|------------|----------|------------------------------|--------------------|---------------------------|--------------------|
| Sıcaklık | K Faktör | Ölçü (") | Pirinç Fiyat (₺) | Kromajlı Fiyat (₺) | Pirinç Fiyat (₺) | Kromajlı Fiyat (₺) |
| 57°C | K 5.6 (80) | 1/2" NPT | 253,00 | 262,00 | 292,00 | 298,00 |
| 68°C | K 5.6 (80) | 1/2" NPT | 249,00 | 258,00 | 288,00 | 296,00 |
| 79°C | K 5.6 (80) | 1/2" NPT | 254,00 | 261,00 | 294,00 | 299,00 |
| 93°C | K 5.6 (80) | 1/2" NPT | 254,00 | 261,00 | 294,00 | 299,00 |
| 141°C | K 5.6 (80) | 1/2" NPT | 262,00 | 270,00 | 302,00 | 304,00 |

UPRIGHT (YUKARI) SPRINKLER 3/4"



| Teknik Özellikler | | | Standart Tepkimeli (DY-3333) | | Hızlı Tepkimeli (DY-3433) | |
|-------------------|-------------|----------|------------------------------|--------------------|---------------------------|--------------------|
| Sıcaklık | K Faktör | Ölçü (") | Pirinç Fiyat (₺) | Kromajlı Fiyat (₺) | Pirinç Fiyat (₺) | Kromajlı Fiyat (₺) |
| 57°C | K 8.0 (115) | 3/4" NPT | 325,00 | 333,00 | 359,00 | 370,00 |
| 68°C | K 8.0 (115) | 3/4" NPT | 321,00 | 330,00 | 353,00 | 365,00 |
| 79°C | K 8.0 (115) | 3/4" NPT | 325,00 | 334,00 | 359,00 | 370,00 |
| 93°C | K 8.0 (115) | 3/4" NPT | 325,00 | 334,00 | 359,00 | 370,00 |
| 141°C | K 8.0 (115) | 3/4" NPT | 333,00 | 337,00 | 372,00 | 376,00 |

SIDEWALL (DUVAR TİPİ) SPRINKLER 1/2"



| Teknik Özellikler | | | Standart Tepkimeli (DY-3329) | | | Hızlı Tepkimeli (DY-3429) | | |
|-------------------|------------|----------|------------------------------|--------------------|-----------------|---------------------------|--------------------|-----------------|
| Sıcaklık | K Faktör | Ölçü (") | Pirinç Fiyat (₺) | Kromajlı Fiyat (₺) | Beyaz Fiyat (₺) | Pirinç Fiyat (₺) | Kromajlı Fiyat (₺) | Beyaz Fiyat (₺) |
| 57°C | K 5.6 (80) | 1/2" NPT | 272,00 | 283,00 | 275,00 | 304,00 | 313,00 | 310,00 |
| 68°C | K 5.6 (80) | 1/2" NPT | 269,00 | 278,00 | 272,00 | 299,00 | 307,00 | 304,00 |
| 79°C | K 5.6 (80) | 1/2" NPT | 272,00 | 283,00 | 275,00 | 304,00 | 313,00 | 310,00 |
| 93°C | K 5.6 (80) | 1/2" NPT | 272,00 | 283,00 | 275,00 | 304,00 | 313,00 | 310,00 |
| 141°C | K 5.6 (80) | 1/2" NPT | 276,00 | 286,00 | 280,00 | 309,00 | 319,00 | 316,00 |

SIDEWALL (DUVAR TİPİ) SPRINKLER 3/4"



| Teknik Özellikler | | | Standart Tepkimeli (DY-3339) | | | Hızlı Tepkimeli (DY-3439) | | |
|-------------------|-------------|----------|------------------------------|--------------------|-----------------|---------------------------|--------------------|-----------------|
| Sıcaklık | K Faktör | Ölçü (") | Pirinç Fiyat (₺) | Kromajlı Fiyat (₺) | Beyaz Fiyat (₺) | Pirinç Fiyat (₺) | Kromajlı Fiyat (₺) | Beyaz Fiyat (₺) |
| 57°C | K 8.0 (115) | 3/4" NPT | 325,00 | 350,00 | 337,00 | 360,00 | 372,00 | 364,00 |
| 68°C | K 8.0 (115) | 3/4" NPT | 323,00 | 338,00 | 329,00 | 357,00 | 364,00 | 361,00 |
| 79°C | K 8.0 (115) | 3/4" NPT | 325,00 | 350,00 | 337,00 | 362,00 | 372,00 | 365,00 |
| 93°C | K 8.0 (115) | 3/4" NPT | 325,00 | 350,00 | 337,00 | 362,00 | 372,00 | 365,00 |
| 141°C | K 8.0 (115) | 3/4" NPT | 332,00 | 356,00 | 343,00 | 369,00 | 379,00 | 375,00 |

1" ESFR SPRINKLER



| Teknik Özellikler | | | Hızlı Tepkimeli | | |
|-------------------|----------|----------|-------------------|-------------------|--------------------|
| Sıcaklık | K Faktör | Ölçü (") | Pendent Fiyat (₺) | Upright Fiyat (₺) | Sidewall Fiyat (₺) |
| 79°C | K 22.4 | 1" NPT | 1.350,00 | 1.246,00 | 1.433,00 |
| 93°C | K 22.4 | 1" NPT | 1.350,00 | 1.246,00 | 1.433,00 |
| | | | PENDENT | UPRIGHT | SIDEWALL |

DUYAR YANGIN SPRINKLERİ

Pendent Kuru Tip Sprinkler Standart Tep. 1/2" NPT

DY-6337



| Sıcaklık | Uzunluk | Fiyat (₺) |
|----------|---------|-----------|
| 68°C | 100mm | 5.713,00 |
| 68°C | 150mm | 6.296,00 |
| 68°C | 200mm | 6.871,00 |
| 68°C | 250mm | 7.436,00 |
| 68°C | 300mm | 7.992,00 |

Pendent Kuru Tip Sprinkler Hızlı Tep. 1/2" NPT

DY-6437



| Sıcaklık | Uzunluk | Fiyat (₺) |
|----------|---------|-----------|
| 68°C | 100mm | 5.870,00 |
| 68°C | 150mm | 6.502,00 |
| 68°C | 200mm | 6.973,00 |
| 68°C | 250mm | 7.590,00 |
| 68°C | 300mm | 8.207,00 |

Sidewall Kuru Tip Sprinkler Standart Tep. 1/2" NPT

DY-6339



| Sıcaklık | Uzunluk | Fiyat (₺) |
|----------|---------|-----------|
| 68°C | 100mm | 5.787,00 |
| 68°C | 150mm | 6.328,00 |
| 68°C | 200mm | 6.954,00 |
| 68°C | 250mm | 7.524,00 |
| 68°C | 300mm | 8.084,00 |

Sidewall Kuru Tip Sprinkler Hızlı Tep. 1/2" NPT

DY-6439



| Sıcaklık | Uzunluk | Fiyat (₺) |
|----------|---------|-----------|
| 68°C | 100mm | 5.946,00 |
| 68°C | 150mm | 6.484,00 |
| 68°C | 200mm | 7.111,00 |
| 68°C | 250mm | 7.621,00 |
| 68°C | 300mm | 8.238,00 |

Upright Kuru Tip Sprinkler Standart Tep. 1/2" NPT

DY-6333



| Sıcaklık | Uzunluk | Fiyat (₺) |
|----------|---------|-----------|
| 68°C | 100mm | 5.681,00 |
| 68°C | 150mm | 6.265,00 |
| 68°C | 200mm | 6.840,00 |
| 68°C | 250mm | 7.405,00 |
| 68°C | 300mm | 7.961,00 |

Upright Kuru Tip Sprinkler Hızlı Tep. 1/2" NPT

DY-6433



| Sıcaklık | Uzunluk | Fiyat (₺) |
|----------|---------|-----------|
| 68°C | 100mm | 5.839,00 |
| 68°C | 150mm | 6.373,00 |
| 68°C | 200mm | 6.942,00 |
| 68°C | 250mm | 7.559,00 |
| 68°C | 300mm | 8.114,00 |

Gizli Tip Sprinkler Hızlı Tep. 1/2" NPT

DY-3428



| Sıcaklık | Uzunluk | Fiyat (₺) |
|----------|------------|-----------|
| 68°C | K 5.6 (80) | 566,00 |
| KAPAK | | 350,00 |

Sprinkler Rozeti

DY-3300



| Ölçü (") | (Kromajlı) Fiyat (₺) | (Beyaz) Fiyat (₺) |
|----------|----------------------|-------------------|
| 1/2" | 45,04 | 36,18 |
| 3/4" | 47,72 | 38,89 |

Sprinkler Flex Bağlantı Hortumu

DY-3050

DY-3051



| Ölçü (cm) | Fiyat (₺) | Fiyat (₺) |
|-----------|-----------|-----------|
| 70cm | 482,00 | 499,00 |
| 100cm | 543,00 | 597,00 |
| 120cm | 578,00 | 624,00 |
| 150cm | 660,00 | 691,00 |

DY-3050 : Sprinkler ölçüsü 1/2" için Flex Ölçüsü 3/4"
DY-3051 : Sprinkler ölçüsü 3/4" için Flex Ölçüsü 1"

Sprinkler Flex Askı Bağlantı Seti

DY-3055



| Fiyat (₺) |
|-----------|
| 182,00 |

Yedek Sprinkler Kutusu

DY-3001

DY-3002



| Ölçü (") | Fiyat (₺) | Fiyat (₺) |
|----------|-----------|-----------|
| 1" - 2" | 936,00 | 937,00 |
| 3/4" | 937,00 | 939,00 |

DY-3001 : 6'lı
DY-3002 : 12'li

Sprinkler Stop Vanası

DY-3000



| Ölçü (") | Fiyat (₺) |
|----------|-----------|
| 1/2" | 1.892,00 |

Açık Uçlu Sprinkler Takma Anahtarı

DY-3003



| Ölçü (") | Fiyat (₺) |
|----------|-----------|
| 1/2" | 637,00 |
| 3/4" | 615,00 |

Gizli Sprinkler Takma Anahtarı

DY-3003



| Ölçü (") | Fiyat (₺) |
|----------|-----------|
| 1/2" | 1.941,00 |

DUYAR YANGIN VANALARI

Islak Alarm Vanası GGG40 300psi

Y-4010



| Ölçü (DN) | Belge | Fiyat (₺) |
|-----------|---------|-----------|
| 65 | FM | 44.794,00 |
| 80 | FM | 45.620,00 |
| 100 | FM | 51.021,00 |
| 150 | UL & FM | 65.887,00 |
| 200 | FM | 80.529,00 |

Islak Alarm Vana Gövdesi
Su Motor Gongu
Geciktirme Hücresi
Basınç Anahtarı

Kuru Alarm Vanası GGG40 300psi

Y-4015



| Ölçü (DN) | Belge | Fiyat (₺) |
|-----------|-------|------------|
| 100 | | 84.553,00 |
| 150 | | 92.026,00 |
| 200 | | 117.368,00 |

Kuru Alarm Vana Gövdesi
Basınç Anahtarı
Su Motor Gongu
Hava Tedarik Cihazı
Otomatik Damlatma Vanası
(Hızlandırıcısız)

Deluge Alarm Vanası 300psi

Y-4110

YENİ ÜRÜN



| Ölçü (DN) | Belge | Fiyat (₺) |
|-----------|-------|------------|
| 100 | | 129,337,00 |

OS&Y Yükselen Milli Vana Duyar İzleme Anahtarı



| Model | Belge | Fiyat (\$) |
|--------|---------|------------|
| DOSY-2 | | 278,00 |
| Y-3008 | UL & FM | 276,00 |

Yükselen Milli Sürgülü Vana (OS&Y) 175psi

T-1425



| Ölçü (DN) | Belge | Fiyat (₺) |
|-----------|---------|-----------|
| 65 | UL & FM | 13.127,00 |
| 80 | UL & FM | 15.376,00 |
| 100 | UL & FM | 18.291,00 |
| 150 | UL & FM | 26.535,00 |
| 200 | UL & FM | 44.465,00 |

Yükselen Milli Sürgülü Vana (OS&Y) 300psi

Y-4040



| Ölçü (DN) | Belge | Fiyat (₺) |
|-----------|---------|------------|
| 65 | UL & FM | 15.029,00 |
| 80 | UL & FM | 16.136,00 |
| 100 | UL & FM | 19.014,00 |
| 150 | UL & FM | 29.879,00 |
| 200 | UL & FM | 52.634,00 |
| 250 | FM | 76.690,00 |
| 300 | FM | 125.599,00 |

Yükselmeyen Milli Sürgülü Vana (NRS) 175psi

T-1436



| Ölçü (DN) | Belge | Fiyat (₺) |
|-----------|-------|-----------|
| 65 | FM | 13.838,00 |
| 80 | FM | 16.003,00 |
| 100 | FM | 18.368,00 |
| 150 | FM | 25.043,00 |
| 200 | FM | 40.525,00 |

Yer Altı Post İndikatör

POST-1



| Ölçü (DN) | Belge | Fiyat (\$) |
|--------------|---------|------------|
| 2 1/2" - 12" | UL & FM | 1.178,00 |

Basınç Anahtarı

DPS10-1



| Basınç | Belge | Fiyat (₺) |
|--------------|---------|-----------|
| 21bar-300psi | UL & FM | 2.181,00 |

Akış Anahtarı Dışi

Y-3002



| Ölçü (DN) | Belge | Fiyat (\$) |
|-----------|---------|------------|
| 1" - 2" | UL & FM | 152,00 |

Akış Anahtarı (Flow Switch) - 450psi

Y-3003



| Ölçü (") | Belge | Fiyat (\$) |
|----------|-----------|------------|
| 2" | TSE&UL&FM | 166,00 |
| 2 1/2" | TSE&UL&FM | 166,00 |
| 3" | TSE&UL&FM | 166,00 |
| 4" | TSE&UL&FM | 166,00 |
| 5" | TSE&UL&FM | 166,00 |
| 6" | TSE&UL&FM | 166,00 |
| 8" | TSE&UL&FM | 183,00 |

DUYAR YANGIN VANALARI
Test Ve Drenaj Vanası 300psi Pirinç
Y-4030
Y-4031

| Ölçü (") | Fiyat (₺) | Fiyat (₺) |
|----------|-----------|-----------|
| 1" | 3.860,00 | 4.009,00 |
| 1¼" | 3.690,00 | 3.908,00 |
| 1½" | 8.230,00 | 8.708,00 |
| 2" | 7.740,00 | 8.292,00 |

Y-4030 : K 5.6 - Orifis Çapı : 1/2" - UL % FM
 Y-4031 : K 8.0 - Orifis Çapı : 17/32" - UL % FM

Test Ve Drenaj Vanası 300psi Pirinç
Y-4032
Y-4033

| Ölçü (") | Fiyat (₺) | Fiyat (₺) |
|----------|-----------|-----------|
| 1" | 4.206,00 | 4.317,00 |
| 1¼" | 4.093,00 | 4.201,00 |
| 1½" | 9.358,00 | 9.636,00 |
| 2" | 8.817,00 | 9.066,00 |

Y-4032 : K 11.2 - Orifis Çapı : 5/8" - UL % FM
 Y-4033 : K 14.0 - Orifis Çapı : 3/4" - UL % FM

İzlenebilir Wafer Kelebek Vana 300psi
Y-4020

| Ölçü (DN) | Belge | Fiyat (\$) |
|-----------|---------|------------|
| 50 | UL & FM | 292,00 |
| 65 | UL & FM | 297,00 |
| 80 | UL & FM | 299,00 |
| 100 | UL & FM | 304,00 |
| 125 | UL & FM | 402,00 |
| 150 | UL & FM | 444,00 |
| 200 | UL & FM | 574,00 |

İzlenebilir Wafer Kelebek Vana 300psi
Y-4021



| Ölçü (DN) | Belge | Fiyat (\$) |
|-----------|---------|------------|
| 250 | UL & FM | 1.780,00 |
| 300 | UL & FM | 2.149,00 |

İzlenebilir Yivli Kelebek Vana 300psi
Y-4025
YENİ ÜRÜN

| Ölçü (DN) | Belge | Fiyat (\$) |
|-----------|---------|------------|
| 50 | UL & FM | 299,00 |
| 65 | UL & FM | 300,00 |
| 80 | UL & FM | 306,00 |
| 100 | UL & FM | 343,00 |
| 125 | UL & FM | 456,00 |
| 150 | UL & FM | 493,00 |
| 200 | UL & FM | 601,00 |

Çift Klapeli Çek Vana PN16 GG25
T-0330

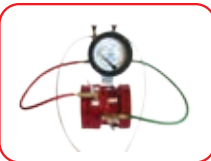
| Ölçü (DN) | Belge | Fiyat (\$) |
|-----------|-------|------------|
| 50 | TSE | 60,00 |
| 65 | TSE | 70,00 |
| 80 | TSE | 88,00 |
| 100 | TSE | 158,00 |
| 125 | TSE | 174,00 |
| 150 | TSE | 229,00 |
| 200 | TSE | 363,00 |
| 250 | TSE | 563,00 |

Duyar Akış Ölçer (Flow Meter) 500psi
Y-3010

FM Onaylı

| Ölçü (") | Akış Değeri | Fiyat (\$) |
|----------|-------------|------------|
| 2" | 50GPM | 1.400,00 |
| 2½" | 100GPM | 1.461,00 |
| 3" | 200GPM | 1.525,00 |
| 4" | 450GPM | 1.573,00 |
| 6" | 1250GPM | 1.636,00 |
| 8" | 3000GPM | 1.699,00 |

Akış Ölçer (Flow Meter) 500psi
Y-3005

FM Onaylı

| Ölçü (") | Akış Değeri | Fiyat (\$) |
|----------|-------------|------------|
| 3" | 200GPM | 2.427,00 |
| 4" | 450GPM | 2.424,00 |
| 6" | 1000GPM | 2.437,00 |
| 6" | 1250GPM | 2.545,00 |
| 8" | 3000GPM | 2.939,00 |

İtfaiye Kat Bağlantı Vanası 300psi
Y-3009

| Ölçü (") | Belge | Fiyat (\$) |
|--------------------------|---------|------------|
| 2½" (Kaplin Kapak Hariç) | UL & FM | 257,00 |
| 2½" | UL & FM | 285,00 |

İtfaiye Kat Bağlantı Vanası PN16
Y-3007

| Ölçü (") | Belge | Fiyat (₺) |
|--------------------------|-------|-----------|
| 2" (Kaplin Kapak Hariç) | TSE | 3.434,00 |
| 2½" (Kaplin Kapak Hariç) | TSE | 4.622,00 |
| 2" | TSE | 4.219,00 |
| 2½" | TSE | 5.679,00 |
| Storz Kaplin Kapak | TSE | 1.248,00 |

*BSPT Dişli Bağlantılı Storz Kaplin, Kapak Dahil

İtfaiye Bağlantı Ağızı 300psi
Y-3006

| Ölçü (") | Belge | Fiyat (\$) |
|-------------------------------|---------|------------|
| 4" x 2½" (Kaplin Kapak Hariç) | UL & FM | 310,00 |
| 4" x 2½" | UL & FM | 358,00 |

Riser Manifold 300psi
Y-4070
Y-4075

| Ölçü (") | Fiyat (\$) | Fiyat (\$) |
|----------|------------|------------|
| 2" | 660,00 | 851,00 |
| 2½" | 662,00 | 861,00 |
| 3" | 673,00 | 875,00 |
| 4" | 875,00 | 1.057,00 |
| 6" | 938,00 | 1.252,00 |

Y-4070 : UL & FM
 Y-4075 : Yivli

YANGIN KAPLİN GRUBU

SABİT YİVLİ KAPLİN



| ÖLÇÜ ("/mm) | Pk. Adet | Fiyat (\$) |
|-------------|----------|------------|
| 1"-(34mm) | 50 | F.Sorunuz |
| 1¼"-(42mm) | 45 | F.Sorunuz |
| 1½"-(48mm) | 40 | F.Sorunuz |
| 2"-(60mm) | 35 | F.Sorunuz |
| 2½"-(76mm) | 28 | F.Sorunuz |
| 3"-(89mm) | 20 | F.Sorunuz |
| 4"-(114mm) | 12 | F.Sorunuz |
| 5"-(140mm) | 8 | F.Sorunuz |
| 6"-(165mm) | 6 | F.Sorunuz |
| 8"-(219mm) | 3 | F.Sorunuz |
| 10"-(273mm) | 27 | F.Sorunuz |
| 12"-(324mm) | 22 | F.Sorunuz |

ESNEK YİVLİ KAPLİN



| ÖLÇÜ ("/mm) | Pk. Adet | Fiyat (\$) |
|-------------|----------|------------|
| 1"-(34mm) | 50 | F.Sorunuz |
| 1¼"-(42mm) | 45 | F.Sorunuz |
| 1½"-(48mm) | 40 | F.Sorunuz |
| 2"-(60mm) | 35 | F.Sorunuz |
| 2½"-(76mm) | 28 | F.Sorunuz |
| 3"-(89mm) | 20 | F.Sorunuz |
| 4"-(114mm) | 12 | F.Sorunuz |
| 5"-(140mm) | 8 | F.Sorunuz |
| 6"-(165mm) | 6 | F.Sorunuz |
| 8"-(219mm) | 4 | F.Sorunuz |
| 10"-(273mm) | 27 | F.Sorunuz |
| 12"-(324mm) | 22 | F.Sorunuz |

YİVLİ 45° DİRSEK



| ÖLÇÜ ("/mm) | Pk. Adet | Fiyat (\$) |
|-------------|----------|------------|
| 1¼"-(42mm) | 90 | F.Sorunuz |
| 1½"-(48mm) | 60 | F.Sorunuz |
| 2"-(60mm) | 36 | F.Sorunuz |
| 2½"-(76mm) | 24 | F.Sorunuz |
| 3"-(89mm) | 12 | F.Sorunuz |
| 4"-(114mm) | 8 | F.Sorunuz |
| 5"-(140mm) | 2 | F.Sorunuz |
| 6"-(165mm) | 2 | F.Sorunuz |
| 8"-(219mm) | 1 | F.Sorunuz |
| 10"-(273mm) | 12 | F.Sorunuz |
| 12"-(324mm) | 4 | F.Sorunuz |

YİVLİ 90° DİRSEK



| ÖLÇÜ ("/mm) | Pk. Adet | Fiyat (\$) |
|-------------|----------|------------|
| 1"-(34mm) | 90 | F.Sorunuz |
| 1¼"-(42mm) | 60 | F.Sorunuz |
| 1½"-(48mm) | 50 | F.Sorunuz |
| 2"-(60mm) | 28 | F.Sorunuz |
| 2½"-(76mm) | 14 | F.Sorunuz |
| 3"-(89mm) | 9 | F.Sorunuz |
| 4"-(114mm) | 4 | F.Sorunuz |
| 5"-(140mm) | 2 | F.Sorunuz |
| 6"-(165mm) | 2 | F.Sorunuz |
| 8"-(219mm) | 15 | F.Sorunuz |
| 10"-(273mm) | 8 | F.Sorunuz |
| 12"-(324mm) | 4 | F.Sorunuz |

YİVLİ STANDART TE



| ÖLÇÜ ("/mm) | Pk. Adet | Fiyat (\$) |
|-------------|----------|------------|
| 1"-(34mm) | 60 | F.Sorunuz |
| 1¼"-(42mm) | 40 | F.Sorunuz |
| 1½"-(48mm) | 35 | F.Sorunuz |
| 2"-(60mm) | 18 | F.Sorunuz |
| 2½"-(76mm) | 9 | F.Sorunuz |
| 3"-(89mm) | 5 | F.Sorunuz |
| 4"-(114mm) | 2 | F.Sorunuz |
| 5"-(140mm) | 1 | F.Sorunuz |
| 6"-(165mm) | 1 | F.Sorunuz |
| 8"-(219mm) | 12 | F.Sorunuz |
| 10"-(273mm) | 8 | F.Sorunuz |
| 12"-(324mm) | 4 | F.Sorunuz |

KÖR TAPA



| ÖLÇÜ ("/mm) | Pk. Adet | Fiyat (\$) |
|-------------|----------|------------|
| 1"-(34mm) | 200 | F.Sorunuz |
| 1¼"-(42mm) | 150 | F.Sorunuz |
| 1½"-(48mm) | 100 | F.Sorunuz |
| 2"-(60mm) | 80 | F.Sorunuz |
| 2½"-(76mm) | 60 | F.Sorunuz |
| 3"-(89mm) | 50 | F.Sorunuz |
| 4"-(114mm) | 30 | F.Sorunuz |
| 5"-(140mm) | 20 | F.Sorunuz |
| 6"-(165mm) | 12 | F.Sorunuz |
| 8"-(219mm) | 8 | F.Sorunuz |
| 10"-(273mm) | 70 | F.Sorunuz |

REDÜKSİYON KAPLİN



| ÖLÇÜ ("/mm) | Pk. Adet | Fiyat (\$) |
|-------------|----------|------------|
| 2" x 1 1/2" | 35 | F.Sorunuz |
| 2 1/2" x 2" | 28 | F.Sorunuz |
| 3" x 2" | 20 | F.Sorunuz |
| 3" x 2 1/2" | 20 | F.Sorunuz |
| 4" x 2" | 12 | F.Sorunuz |
| 4" x 2 1/2" | 12 | F.Sorunuz |
| 4" x 3" | 12 | F.Sorunuz |
| 6" x 3" | 6 | F.Sorunuz |
| 6" x 4" | 6 | F.Sorunuz |
| 8" x 6" | 4 | F.Sorunuz |

SPRİNKLER (U BOLT) TE



| ÖLÇÜ ("/mm) | Pk. Adet | Fiyat (\$) |
|-------------|----------|------------|
| 1¼" x 1/2" | 50 | F.Sorunuz |
| 1¼" x 3/4" | 50 | F.Sorunuz |
| 1¼" x 1" | 50 | F.Sorunuz |
| 1½" x 1/2" | 50 | F.Sorunuz |
| 1½" x 3/4" | 50 | F.Sorunuz |
| 1½" x 1" | 50 | F.Sorunuz |
| 2" x 1/2" | 45 | F.Sorunuz |
| 2" x 3/4" | 45 | F.Sorunuz |
| 2" x 1" | 45 | F.Sorunuz |
| 2½" x 1" | 40 | F.Sorunuz |

İÇ DİŞLİ YİVLİ REDÜKSİYON



| ÖLÇÜ ("/mm) | Pk. Adet | Fiyat (\$) |
|--------------|----------|------------|
| 3" x 1 1/2 " | 44 | F.Sorunuz |
| 3" x 2 " | 44 | F.Sorunuz |
| 3" x 1 1/4 " | 44 | F.Sorunuz |
| 3" x 1" | 44 | F.Sorunuz |
| 4" x 2 " | 44 | F.Sorunuz |
| 4" x 1 1/2 " | 25 | F.Sorunuz |

YİVLİ İSTAVROZ



| ÖLÇÜ ("/mm) | Pk. Adet | Fiyat (\$) |
|-----------------|----------|------------|
| 2" - (60mm) | 10 | F.Sorunuz |
| 2 1/2" - (76mm) | 6 | F.Sorunuz |
| 3" - (89mm) | 3 | F.Sorunuz |
| 4" - (114mm) | 2 | F.Sorunuz |
| 6" - (165mm) | 12 | F.Sorunuz |

YANGIN KAPLIN GRUBU

YİVLİ REDÜKSİYON



| Ölçü (") | Pk. Adet | Fiyat (\$) | Ölçü (") | Pk. Adet | Fiyat (\$) | Ölçü (") | Pk. Adet | Fiyat (\$) |
|-----------|----------|------------|----------|----------|------------|-----------|----------|------------|
| 1¼" x 1" | 100 | F.Sorunuz | 3" x 1½" | 44 | F.Sorunuz | 6" x 2½" | 8 | F.Sorunuz |
| 1½" x 1¼" | 100 | F.Sorunuz | 3" x 2" | 44 | F.Sorunuz | 6" x 3" | 8 | F.Sorunuz |
| 2" x 1" | 60 | F.Sorunuz | 3" x 2½" | 38 | F.Sorunuz | 6" x 4" | 8 | F.Sorunuz |
| 2" x 1¼" | 60 | F.Sorunuz | 4" x 1¼" | 25 | F.Sorunuz | 8" x 3" | 4 | F.Sorunuz |
| 2" x 1½" | 60 | F.Sorunuz | 4" x 1½" | 25 | F.Sorunuz | 8" x 4" | 4 | F.Sorunuz |
| 2½" x 1" | 50 | F.Sorunuz | 4" x 2" | 44 | F.Sorunuz | 8" x 5" | 4 | F.Sorunuz |
| 2½" x 1¼" | 50 | F.Sorunuz | 4" x 2½" | 18 | F.Sorunuz | 8" x 6" | 4 | F.Sorunuz |
| 2½" x 1½" | 50 | F.Sorunuz | 4" x 3" | 18 | F.Sorunuz | 10" x 8" | 28 | F.Sorunuz |
| 2½" x 2" | 50 | F.Sorunuz | 5" x 2" | 12 | F.Sorunuz | 12" x 10" | 18 | F.Sorunuz |
| 3" x 1" | 44 | F.Sorunuz | 5" x 3" | 12 | F.Sorunuz | | | |
| 3" x 1¼" | 44 | F.Sorunuz | 6" x 2" | 8 | F.Sorunuz | | | |

YİVLİ REDÜKSİYON TE



| Ölçü (") | Pk. Adet | Fiyat (\$) | Ölçü (") | Pk. Adet | Fiyat (\$) | Ölçü (") | Pk. Adet | Fiyat (\$) |
|-----------|----------|------------|----------|----------|------------|----------|----------|------------|
| 2" x 1½" | 18 | F.Sorunuz | 4" x 2" | 3 | F.Sorunuz | 6" x 3" | 1 | F.Sorunuz |
| 2½" x 1½" | 9 | F.Sorunuz | 4" x 2½" | 3 | F.Sorunuz | 6" x 4" | 1 | F.Sorunuz |
| 2½" x 2" | 9 | F.Sorunuz | 4" x 3" | 3 | F.Sorunuz | 6" x 5" | 1 | F.Sorunuz |
| 3" x 1¼" | 6 | F.Sorunuz | 5" x 2" | 2 | F.Sorunuz | 8" x 3" | 12 | F.Sorunuz |
| 3" x 1½" | 6 | F.Sorunuz | 5" x 2½" | 2 | F.Sorunuz | 8" x 4" | 12 | F.Sorunuz |
| 3" x 2" | 6 | F.Sorunuz | 5" x 3" | 2 | F.Sorunuz | 8" x 5" | 12 | F.Sorunuz |
| 3" x 2½" | 6 | F.Sorunuz | 5" x 4" | 2 | F.Sorunuz | 8" x 6" | 12 | F.Sorunuz |
| 4" x 1" | 3 | F.Sorunuz | 6" x 2" | 1 | F.Sorunuz | 12" x 6" | 4 | F.Sorunuz |
| 4" x 1½" | 3 | F.Sorunuz | 6" x 2½" | 1 | F.Sorunuz | 12" x 8" | 4 | F.Sorunuz |

YİVLİ MEKANİK TE



| Ölçü (") | Pk. Adet | Fiyat (\$) | Ölçü (") | Pk. Adet | Fiyat (\$) | Ölçü (") | Pk. Adet | Fiyat (\$) |
|-----------|----------|------------|----------|----------|------------|----------|----------|------------|
| 2" x 1¼" | 28 | F.Sorunuz | 4" x 1½" | 12 | F.Sorunuz | 6" x 2" | 5 | F.Sorunuz |
| 2" x 1½" | 28 | F.Sorunuz | 4" x 2" | 10 | F.Sorunuz | 6" x 2½" | 5 | F.Sorunuz |
| 2½" x 1" | 22 | F.Sorunuz | 4" x 2½" | 9 | F.Sorunuz | 6" x 3" | 4 | F.Sorunuz |
| 2½" x 1¼" | 22 | F.Sorunuz | 4" x 3" | 8 | F.Sorunuz | 6" x 4" | 3 | F.Sorunuz |
| 2½" x 1½" | 22 | F.Sorunuz | 5" x 1½" | 10 | F.Sorunuz | 8" x 2" | 3 | F.Sorunuz |
| 3" x 1" | 14 | F.Sorunuz | 5" x 2" | 8 | F.Sorunuz | 8" x 2½" | 2 | F.Sorunuz |
| 3" x 1½" | 14 | F.Sorunuz | 5" x 2½" | 6 | F.Sorunuz | 8" x 3" | 2 | F.Sorunuz |
| 3" x 2" | 14 | F.Sorunuz | 5" x 3" | 5 | F.Sorunuz | 8" x 4" | 2 | F.Sorunuz |
| 4" x 1" | 12 | F.Sorunuz | 5" x 4" | 4 | F.Sorunuz | | | |
| 4" x 1¼" | 12 | F.Sorunuz | 6" x 1¼" | 6 | F.Sorunuz | | | |

DİŞLİ MEKANİK TE



| Ölçü (") | Pk. Adet | Fiyat (\$) | Ölçü (") | Pk. Adet | Fiyat (\$) | Ölçü (") | Pk. Adet | Fiyat (\$) |
|------------|----------|------------|-----------|----------|------------|----------|----------|------------|
| 2" x 1/2" | 32 | F.Sorunuz | 3" x 1¼" | 15 | F.Sorunuz | 5" x 1½" | 10 | F.Sorunuz |
| 2" x 3/4" | 32 | F.Sorunuz | 3" x 1½" | 15 | F.Sorunuz | 5" x 2" | 8 | F.Sorunuz |
| 2" x 1" | 28 | F.Sorunuz | 3" x 2" | 14 | F.Sorunuz | 5" x 2½" | 6 | F.Sorunuz |
| 2" x 1¼" | 28 | F.Sorunuz | 4" x 1/2" | 12 | F.Sorunuz | 5" x 3" | 5 | F.Sorunuz |
| 2" x 1½" | 28 | F.Sorunuz | 4" x 3/4" | 12 | F.Sorunuz | 6" x 1" | 8 | F.Sorunuz |
| 2½" x 1/2" | 22 | F.Sorunuz | 4" x 1" | 12 | F.Sorunuz | 6" x 1½" | 8 | F.Sorunuz |
| 2½" x 3/4" | 22 | F.Sorunuz | 4" x 1¼" | 12 | F.Sorunuz | 6" x 2" | 7 | F.Sorunuz |
| 2½" x 1" | 22 | F.Sorunuz | 4" x 1½" | 12 | F.Sorunuz | 6" x 2½" | 4 | F.Sorunuz |
| 2½" x 1¼" | 22 | F.Sorunuz | 4" x 2" | 10 | F.Sorunuz | 6" x 3" | 4 | F.Sorunuz |
| 2½" x 1½" | 22 | F.Sorunuz | 4" x 2½" | 9 | F.Sorunuz | 8" x 2" | 3 | F.Sorunuz |
| 3" x 1/2" | 16 | F.Sorunuz | 4" x 3" | 8 | F.Sorunuz | 8" x 4" | 2 | F.Sorunuz |
| 3" x 3/4" | 16 | F.Sorunuz | 5" x 1" | 10 | | | | |
| 3" x 1" | 15 | F.Sorunuz | 5" x 1¼" | 10 | | | | |

YİVLİ FLANS



| Ölçü ("/mm) | Pk. Adet | Fiyat (\$) | Ölçü (") | Pk. Adet | Fiyat (\$) | Ölçü (") | Pk. Adet | Fiyat (\$) |
|-------------|----------|------------|------------|----------|------------|------------|----------|------------|
| 2"-(60mm) | 12 | F.Sorunuz | 4"-(114mm) | 8 | F.Sorunuz | 8"-(219mm) | 80 | F.Sorunuz |
| 2½"-(76mm) | 10 | F.Sorunuz | 5"-(140mm) | 6 | F.Sorunuz | | | |
| 3"-(89mm) | 10 | F.Sorunuz | 6"-(165mm) | 120 | F.Sorunuz | | | |

YANGIN MALZEMELERİ

RAKORSUZ YANGIN VANASI (TS 12259)



| Ölçü (") | Pk. Miktarı | Fiyat (₺) |
|----------|-------------|-----------|
| 2" | 8 | 1.098,75 |

İTFAİYE BAĞLANTI AĞZI



| Ölçü (") | Pk. Miktarı | Fiyat (₺) |
|----------------------|-------------|-----------|
| 2 1/2"x2"-2" | 5 | 3.014,38 |
| 2 1/2"x2"-2 1/2" | 5 | 3.080,63 |
| 2 1/2"x2 1/2"-2 1/2" | 5 | 3.146,88 |
| 4"x2"-2" | 5 | 3.030,94 |
| 4"x2 1/2"-2" | 5 | 3.097,19 |
| 4"x2 1/2"-2 1/2" | 5 | 3.163,44 |

ALMAN TİPİ LANS (DÜZ) (TS 3145)



| Ölçü (") | Pk. Miktarı | Fiyat (₺) |
|----------|-------------|-----------|
| 2" | 20 | 596,25 |
| 2 1/2" | 15 | 662,50 |

ALMAN TİPİ JET SPRAY LANS



| Ölçü (") | Pk. Miktarı | Fiyat (₺) |
|--------------------|-------------|-----------|
| 2" | | 1.159,38 |
| 2 1/2" | | 1.225,63 |
| 2"-Perdelemeli | | F.Sorunuz |
| 2 1/2"-Perdelemeli | | F.Sorunuz |

TS12258 ALMAN TİPİ ALÜMİNYUM HORTUM RAKORU



| Ölçü (") | Fiyat (₺) |
|---------------|-----------|
| 2" x 1 1/2" | 231,88 |
| 2" | 231,88 |
| 2 1/2" (65mm) | 364,38 |
| 2 3/4" (70mm) | F.Sorunuz |
| 3" (75mm) | 380,94 |
| 4" (100mm) | 761,88 |

TS12258 ALMAN TİPİ ALÜMİNYUM DÜŞÜRÜCÜ RAKOR



| Ölçü (") | Pk. Miktarı | Fiyat (₺) |
|-------------|-------------|-----------|
| 2" x 1" | | 231,88 |
| 2 1/2" x 1" | | F.Sorunuz |

ALMAN TİPİ ALÜMİNYUM KAPAK (TS12258)



| Ölçü (") | Pk. Miktarı | Fiyat (₺) |
|----------|-------------|-----------|
| 2" | | 231,88 |
| 2 1/2" | | 281,57 |
| 4" | | 745,32 |

TS12258 ALMAN TİPİ ALÜMİNYUM REDÜKSİYONLAR



| Ölçü (") | Pk. Miktarı | Fiyat (₺) |
|-------------|-------------|-----------|
| 2 1/2" x 2" | | 480,32 |
| 4" x 2 1/2" | | F.Sorunuz |

ALMAN TİPİ ALÜMİNYUM İÇ DİŞLİ RAKOR (TS12258)



| Ölçü (") | Pk. Miktarı | Fiyat (₺) |
|-------------|-------------|-----------|
| 2" x 1 1/2" | | 165,63 |
| 2" | | 165,63 |
| 2 1/2" x 2" | | 231,88 |
| 2 1/2" | | 231,88 |
| 2 1/2" x 3" | | 248,44 |
| 4" | | 480,32 |

TS12258 ALMAN TİPİ ALÜMİNYUM DIŞ DİŞLİ RAKOR



| Ölçü (") | Pk. Miktarı | Fiyat (₺) |
|-------------|-------------|-----------|
| 2" x 1 1/2" | | 165,63 |
| 2" | | 165,63 |
| 2 1/2" x 2" | | 231,88 |
| 2 1/2" | | 231,88 |
| 2 1/2" x 3" | | 248,44 |
| 4" | | 480,32 |

YANGIN SİSLEME NOZULU



| Ölçü (") | Pk. Miktarı | Fiyat (₺) |
|----------|-------------|-----------|
| 1" | | F.Sorunuz |

BEZ YANGIN HORTUMU



| Ölçü (") | Pk. Miktarı | Fiyat (₺/m) |
|----------|-------------|-------------|
| 2" | 20m | 104,00 |
| 2" | 25m | 104,00 |
| 2" | 30m | 104,00 |



dikkaya®
TEKNİK MALZEME SAN. ve TİC. A.Ş.

OCAKÇILAR
MAKİNE ve ELEKTRİK MALZEMELERİ İTHALAT ve İHRACAT SAN. TİC. LTD. ŞTİ.

YANGIN DOLAPLARI FİYAT KATALOĞU 2023



DOLAP ÖZELLİKLERİ

- ◆ Estetik, şık, fonksiyonel ve sağlam OCAKLAR özel tasarım yangın dolapları;
- ◆ Yangın dolabı 1 mm kalınlığında DKP sacdan mamüldür.
İsteğe bağlı olarak; Galvanizli sac veya paslanmaz 304 krom sacda kullanılabilir.
İsteğe bağlı olarak; 1,20mm veya 1,50mm kalınlığında sacdan üretilebilir.
- ◆ Yangın dolabı kasasının dört köşesinde teknik çizimde belirtildiği ölçülerde giriş delikleri mevcuttur.
- ◆ 1" 20-25-30 m. TS EN 694 yarı sert kauçuk hortumlu veya 2" 20-25-30 m. TS 9222 bez hortumludur.
- ◆ 1" Küresel vana veya opsiyonel 2"TS EN 12259 prinç malzemedен mamül alüminyum rekorlu vana (2"den 1"e adaptörlü) olarak kullanılabilir.
- ◆ 1" Makaralı ürünler 3 konumlu jet spray nozul içerir.
- ◆ Yangın dolabı boya öncesi korozyona karşı nano teknoloji kaplama üzeri 70 mikron RAL 3002 elektrostatik toz boyalıdır.
İsteğe bağlı olarak; Farklı renklerde de boyanabilir.
- ◆ Yangın dolabı, sulu sistem TS EN 671-1, kuru sistem TS EN 671-2 ve CE belgelidir.
- ◆ Yangın dolabı, 90 + 270 derece dönebilen hortum makarasına sahiptir.
- ◆ Makara Max. Çalışma Basıncı 12 Bar (1,2 Mpa) Test Basıncı 18 Bar (1,8 Mpa)
Asgari Patlama Basıncı 30 Bar (3,0 Mpa) dır.
- ◆ Standart camlı tip dolaplarda 4mm temperli cam kullanılmaktadır.
Delux tip dolaplarda 4mm serigraf baskılı temperli cam kullanılmaktadır.
- ◆ İsteğe bağlı olarak projenize özel ölçülerde üretim yapılabilir.

RENK SEÇENEKLERİ



RAL 3002



RAL 9005



RAL 1013

MODEL KODLAMA

Sipariş aşamasında aşağıdaki özellikleri belirtiniz.

| MODEL | MONTAJ TİPİ | KAPAK TİPİ | HORTUM UZUNLUĞU | VANA TİPİ | TÜP DURUMU |
|--------|---|--|---|---|------------|
| OFC xx | (S) SIVA ÜSTÜ (A) SIVA ALTI-ANKASTRE (W) DUVAR TİPİ (H) HARİCİ TİP (D) DİKİLİ TİP | (1) SAC KAPAK (2) CAMLI KAPAK (3) DEKORATİF KAPAK (4) DEKORATİF CAMLI KAPAK | (20) 20 metre (25) 25 metre (30) 30 metre | (1) 1" KÜRESEL VANALI (2) 2" KÖŞE VANALI | (0) HARİÇ |

UYGULAMA ÖRNEKLERİ



Genel satış şartlarımız;

- Bu Fiyat Kataloğundaki ürünler, "OCAKLAR FİYAT KATALOĞU" ndan seçilmiş ürünleri içermektedir.
Bu listede yer almayan OCAKLAR ürünleri için lütfen bilgi ve fiyat isteyiniz.
- Fiyatların tamamı TL cinsindedir.
- Fiyatlarımıza KDV dahil değildir.
- Yazılı opsiyon alınmamış durumlarda sevki tarihindeki T.C.M.B. döviz efektif satış kuru geçerlidir.
- Nakliye müşteriye aittir.
- Nakliye sırasında oluşabilecek hasarlardan firmamız sorumlu değildir.
- Fatura vadesi geçen ödemelerde aylık %3 finansman gideri uygulanır.
- Müşterinin kanuni hakları saklı kalmak kaydıyla satılan malzeme iade alınmaz.
- Firmamız haber vermeksizin fiyat değiştirme hakkını saklı tutar.
- Tipografik hatalardan firmamız sorumlu değildir.

OFC-10 TEK KAPILI YANGIN DOLAPLARI

| MODEL | MONTAJ TİPİ | KAPAK TİPİ | HORTUM UZUNLUĞU | VANA TİPİ | TÜP DURUMU | BİRİM FİYATI |
|------------------|-------------|-------------|-----------------|-------------------|---------------------|--------------|
| OFC10.S.1.20.1.0 | SIVA ÜSTÜ | SAÇ KAPAKLI | 1" 20m Hortumlu | 1" Küresel Vanalı | Tüp Bölmesi Yoktur. | 4.420,00 ₺ |
| OFC10.S.1.25.1.0 | | SAÇ KAPAKLI | 1" 25m Hortumlu | 1" Küresel Vanalı | | 4.600,00 ₺ |
| OFC10.S.1.30.1.0 | | SAÇ KAPAKLI | 1" 30m Hortumlu | 1" Küresel Vanalı | | 4.770,00 ₺ |
| OFC10.S.1.20.2.0 | | SAÇ KAPAKLI | 1" 20m Hortumlu | 2" Köşe Vanalı | | 5.600,00 ₺ |
| OFC10.S.1.25.2.0 | | SAÇ KAPAKLI | 1" 25m Hortumlu | 2" Köşe Vanalı | | 5.780,00 ₺ |
| OFC10.S.1.30.2.0 | | SAÇ KAPAKLI | 1" 30m Hortumlu | 2" Köşe Vanalı | | 5.950,00 ₺ |
| OFC10.S.2.20.1.0 | | CAM KAPAKLI | 1" 20m Hortumlu | 1" Küresel Vanalı | | 4.720,00 ₺ |
| OFC10.S.2.25.1.0 | | CAM KAPAKLI | 1" 25m Hortumlu | 1" Küresel Vanalı | | 4.900,00 ₺ |
| OFC10.S.2.30.1.0 | | CAM KAPAKLI | 1" 30m Hortumlu | 1" Küresel Vanalı | | 5.070,00 ₺ |
| OFC10.S.2.20.2.0 | | CAM KAPAKLI | 1" 20m Hortumlu | 2" Köşe Vanalı | | 5.900,00 ₺ |
| OFC10.S.2.25.2.0 | | CAM KAPAKLI | 1" 25m Hortumlu | 2" Köşe Vanalı | | 6.080,00 ₺ |
| OFC10.S.2.30.2.0 | | CAM KAPAKLI | 1" 30m Hortumlu | 2" Köşe Vanalı | | 6.250,00 ₺ |

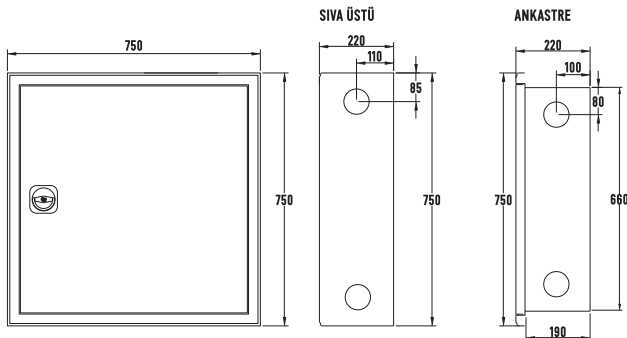

| MODEL | MONTAJ TİPİ | KAPAK TİPİ | HORTUM UZUNLUĞU | VANA TİPİ | TÜP DURUMU | BİRİM FİYATI |
|------------------|----------------------|-------------|-----------------|-------------------|---------------------|--------------|
| OFC10.A.1.20.1.0 | SIVA ALTI (ANKASTRE) | SAÇ KAPAKLI | 1" 20m Hortumlu | 1" Küresel Vanalı | Tüp Bölmesi Yoktur. | 4.420,00 ₺ |
| OFC10.A.1.25.1.0 | | SAÇ KAPAKLI | 1" 25m Hortumlu | 1" Küresel Vanalı | | 4.600,00 ₺ |
| OFC10.A.1.30.1.0 | | SAÇ KAPAKLI | 1" 30m Hortumlu | 1" Küresel Vanalı | | 4.770,00 ₺ |
| OFC10.A.1.20.2.0 | | SAÇ KAPAKLI | 1" 20m Hortumlu | 2" Köşe Vanalı | | 5.600,00 ₺ |
| OFC10.A.1.25.2.0 | | SAÇ KAPAKLI | 1" 25m Hortumlu | 2" Köşe Vanalı | | 5.780,00 ₺ |
| OFC10.A.1.30.2.0 | | SAÇ KAPAKLI | 1" 30m Hortumlu | 2" Köşe Vanalı | | 5.950,00 ₺ |
| OFC10.A.2.20.1.0 | | CAM KAPAKLI | 1" 20m Hortumlu | 1" Küresel Vanalı | | 4.720,00 ₺ |
| OFC10.A.2.25.1.0 | | CAM KAPAKLI | 1" 25m Hortumlu | 1" Küresel Vanalı | | 4.900,00 ₺ |
| OFC10.A.2.30.1.0 | | CAM KAPAKLI | 1" 30m Hortumlu | 1" Küresel Vanalı | | 5.070,00 ₺ |
| OFC10.A.2.20.2.0 | | CAM KAPAKLI | 1" 20m Hortumlu | 2" Köşe Vanalı | | 5.900,00 ₺ |
| OFC10.A.2.25.2.0 | | CAM KAPAKLI | 1" 25m Hortumlu | 2" Köşe Vanalı | | 6.080,00 ₺ |
| OFC10.A.2.30.2.0 | | CAM KAPAKLI | 1" 30m Hortumlu | 2" Köşe Vanalı | | 6.250,00 ₺ |

DOLAP ÖLÇÜLERİ

KAPAK OPSİYONLARI

Dekoratif Saç Kapak

Dekoratif Camlı Kapak



OFC-11 ÇİFT KAPILI TÜP BÖLMELİ YANGIN DOLABI



Tercihe göre tüp bölmesi sağda ve solda olacak şekilde, dolapta yön değişikliği yapılarak kullanılabilir.

| MODEL | MONTAJ TİPİ | KAPAK TİPİ | HORTUM UZUNLUĞU | VANA TİPİ | TÜP DURUMU | BİRİM FİYATI |
|------------------|-------------|-------------|-----------------|-------------------|--|--------------|
| OFC11.S.1.20.1.0 | SIVA ÜSTÜ | SAÇ KAPAKLI | 1" 20m Hortumlu | 1" Küresel Vanalı | Tüp Bölmesi Ayrıdır. Tüp Hariçtir. | 5.100,00 ₺ |
| OFC11.S.1.25.1.0 | | SAÇ KAPAKLI | 1" 25m Hortumlu | 1" Küresel Vanalı | | 5.270,00 ₺ |
| OFC11.S.1.30.1.0 | | SAÇ KAPAKLI | 1" 30m Hortumlu | 1" Küresel Vanalı | | 5.450,00 ₺ |
| OFC11.S.1.20.2.0 | | SAÇ KAPAKLI | 1" 20m Hortumlu | 2" Köşe Vanalı | | 6.280,00 ₺ |
| OFC11.S.1.25.2.0 | | SAÇ KAPAKLI | 1" 25m Hortumlu | 2" Köşe Vanalı | | 6.450,00 ₺ |
| OFC11.S.1.30.2.0 | | SAÇ KAPAKLI | 1" 30m Hortumlu | 2" Köşe Vanalı | | 6.630,00 ₺ |
| OFC11.S.2.20.1.0 | | CAM KAPAKLI | 1" 20m Hortumlu | 1" Küresel Vanalı | | 5.500,00 ₺ |
| OFC11.S.2.25.1.0 | | CAM KAPAKLI | 1" 25m Hortumlu | 1" Küresel Vanalı | | 5.670,00 ₺ |
| OFC11.S.2.30.1.0 | | CAM KAPAKLI | 1" 30m Hortumlu | 1" Küresel Vanalı | | 5.850,00 ₺ |
| OFC11.S.2.20.2.0 | | CAM KAPAKLI | 1" 20m Hortumlu | 2" Köşe Vanalı | | 6.680,00 ₺ |
| OFC11.S.2.25.2.0 | | CAM KAPAKLI | 1" 25m Hortumlu | 2" Köşe Vanalı | | 6.850,00 ₺ |
| OFC11.S.2.30.2.0 | | CAM KAPAKLI | 1" 30m Hortumlu | 2" Köşe Vanalı | | 7.030,00 ₺ |



Tercihe göre tüp bölmesi sağda ve solda olacak şekilde, dolapta yön değişikliği yapılarak kullanılabilir.

| MODEL | MONTAJ TİPİ | KAPAK TİPİ | HORTUM UZUNLUĞU | VANA TİPİ | TÜP DURUMU | BİRİM FİYATI |
|------------------|----------------------|-------------|-----------------|-------------------|--|--------------|
| OFC11.A.1.20.1.0 | SIVA ALTI (ANKASTRE) | SAÇ KAPAKLI | 1" 20m Hortumlu | 1" Küresel Vanalı | Tüp Bölmesi Ayrıdır. Tüp Hariçtir. | 5.100,00 ₺ |
| OFC11.A.1.25.1.0 | | SAÇ KAPAKLI | 1" 25m Hortumlu | 1" Küresel Vanalı | | 5.270,00 ₺ |
| OFC11.A.1.30.1.0 | | SAÇ KAPAKLI | 1" 30m Hortumlu | 1" Küresel Vanalı | | 5.450,00 ₺ |
| OFC11.A.1.20.2.0 | | SAÇ KAPAKLI | 1" 20m Hortumlu | 2" Köşe Vanalı | | 6.280,00 ₺ |
| OFC11.A.1.25.2.0 | | SAÇ KAPAKLI | 1" 25m Hortumlu | 2" Köşe Vanalı | | 6.450,00 ₺ |
| OFC11.A.1.30.2.0 | | SAÇ KAPAKLI | 1" 30m Hortumlu | 2" Köşe Vanalı | | 6.630,00 ₺ |
| OFC11.A.2.20.1.0 | | CAM KAPAKLI | 1" 20m Hortumlu | 1" Küresel Vanalı | | 5.500,00 ₺ |
| OFC11.A.2.25.1.0 | | CAM KAPAKLI | 1" 25m Hortumlu | 1" Küresel Vanalı | | 5.670,00 ₺ |
| OFC11.A.2.30.1.0 | | CAM KAPAKLI | 1" 30m Hortumlu | 1" Küresel Vanalı | | 5.850,00 ₺ |
| OFC11.A.2.20.2.0 | | CAM KAPAKLI | 1" 20m Hortumlu | 2" Köşe Vanalı | | 6.680,00 ₺ |
| OFC11.A.2.25.2.0 | | CAM KAPAKLI | 1" 25m Hortumlu | 2" Köşe Vanalı | | 6.850,00 ₺ |
| OFC11.A.2.30.2.0 | | CAM KAPAKLI | 1" 30m Hortumlu | 2" Köşe Vanalı | | 7.030,00 ₺ |

DOLAP ÖLÇÜLERİ

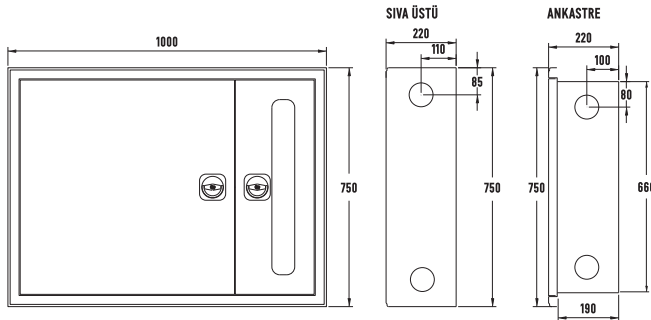

KAPAK OPSİYONLARI

Dekoratif Saç Kapak

Dekoratif Camlı Kapak



OFC-12 DİK TİP TEK KAPILI TÜP BÖLMELİ YANGIN DOLABI



Dik tip dolaplarda aksi belirtilmedikçe makara sağ tarafa montajlı şekilde sevk edilmektedir

| MODEL | MONTAJ TİPİ | KAPAK TİPİ | HORTUM UZUNLUĞU | VANA TİPİ | TÜP DURUMU | BİRİM FİYATI |
|------------------|-------------|-------------|-----------------|-------------------|---|--------------|
| OFC12.S.1.20.1.0 | SIVA ÜSTÜ | SAÇ KAPAKLI | 1" 20m Hortumlu | 1" Küresel Vanalı | Tüp Bölmesi Dolap içindedir Tüp Hariçtir. | 5.050,00 ₺ |
| OFC12.S.1.25.1.0 | | SAÇ KAPAKLI | 1" 25m Hortumlu | 1" Küresel Vanalı | | 5.220,00 ₺ |
| OFC12.S.1.30.1.0 | | SAÇ KAPAKLI | 1" 30m Hortumlu | 1" Küresel Vanalı | | 5.400,00 ₺ |
| OFC12.S.1.20.2.0 | | SAÇ KAPAKLI | 1" 20m Hortumlu | 2" Köşe Vanalı | | 6.230,00 ₺ |
| OFC12.S.1.25.2.0 | | SAÇ KAPAKLI | 1" 25m Hortumlu | 2" Köşe Vanalı | | 6.400,00 ₺ |
| OFC12.S.1.30.2.0 | | SAÇ KAPAKLI | 1" 30m Hortumlu | 2" Köşe Vanalı | | 6.580,00 ₺ |
| OFC12.S.2.20.1.0 | | CAM KAPAKLI | 1" 20m Hortumlu | 1" Küresel Vanalı | | 5.450,00 ₺ |
| OFC12.S.2.25.1.0 | | CAM KAPAKLI | 1" 25m Hortumlu | 1" Küresel Vanalı | | 5.620,00 ₺ |
| OFC12.S.2.30.1.0 | | CAM KAPAKLI | 1" 30m Hortumlu | 1" Küresel Vanalı | | 5.800,00 ₺ |
| OFC12.S.2.20.2.0 | | CAM KAPAKLI | 1" 20m Hortumlu | 2" Köşe Vanalı | | 6.630,00 ₺ |
| OFC12.S.2.25.2.0 | | CAM KAPAKLI | 1" 25m Hortumlu | 2" Köşe Vanalı | | 6.800,00 ₺ |
| OFC12.S.2.30.2.0 | | CAM KAPAKLI | 1" 30m Hortumlu | 2" Köşe Vanalı | | 6.980,00 ₺ |



Dik tip dolaplarda aksi belirtilmedikçe makara sağ tarafa montajlı şekilde sevk edilmektedir

| MODEL | MONTAJ TİPİ | KAPAK TİPİ | HORTUM UZUNLUĞU | VANA TİPİ | TÜP DURUMU | BİRİM FİYATI |
|------------------|----------------------|-------------|-----------------|-------------------|---|--------------|
| OFC12.A.1.20.1.0 | SIVA ALTI (ANKASTRE) | SAÇ KAPAKLI | 1" 20m Hortumlu | 1" Küresel Vanalı | Tüp Bölmesi Dolap içindedir Tüp Hariçtir. | 5.050,00 ₺ |
| OFC12.A.1.25.1.0 | | SAÇ KAPAKLI | 1" 25m Hortumlu | 1" Küresel Vanalı | | 5.220,00 ₺ |
| OFC12.A.1.30.1.0 | | SAÇ KAPAKLI | 1" 30m Hortumlu | 1" Küresel Vanalı | | 5.400,00 ₺ |
| OFC12.A.1.20.2.0 | | SAÇ KAPAKLI | 1" 20m Hortumlu | 2" Köşe Vanalı | | 6.230,00 ₺ |
| OFC12.A.1.25.2.0 | | SAÇ KAPAKLI | 1" 25m Hortumlu | 2" Köşe Vanalı | | 6.400,00 ₺ |
| OFC12.A.1.30.2.0 | | SAÇ KAPAKLI | 1" 30m Hortumlu | 2" Köşe Vanalı | | 6.580,00 ₺ |
| OFC12.A.2.20.1.0 | | CAM KAPAKLI | 1" 20m Hortumlu | 1" Küresel Vanalı | | 5.450,00 ₺ |
| OFC12.A.2.25.1.0 | | CAM KAPAKLI | 1" 25m Hortumlu | 1" Küresel Vanalı | | 5.620,00 ₺ |
| OFC12.A.2.30.1.0 | | CAM KAPAKLI | 1" 30m Hortumlu | 1" Küresel Vanalı | | 5.800,00 ₺ |
| OFC12.A.2.20.2.0 | | CAM KAPAKLI | 1" 20m Hortumlu | 2" Köşe Vanalı | | 6.630,00 ₺ |
| OFC12.A.2.25.2.0 | | CAM KAPAKLI | 1" 25m Hortumlu | 2" Köşe Vanalı | | 6.800,00 ₺ |
| OFC12.A.2.30.2.0 | | CAM KAPAKLI | 1" 30m Hortumlu | 2" Köşe Vanalı | | 6.980,00 ₺ |

DOLAP ÖLÇÜLERİ

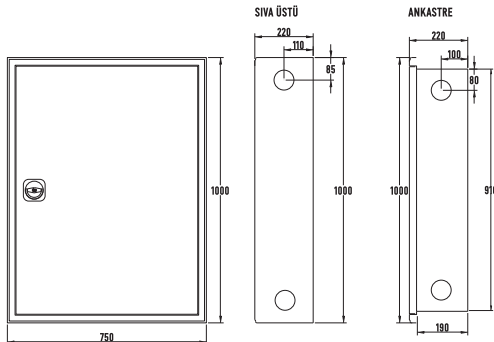

KAPAK OPSİYONLARI

Dekoratif Saç Kapak

Dekoratif Camlı Kapak



OFC-13 DİK TİP ÇİFT KAPILI TÜP BÖLMELİ YANGIN DOLABI



Dik tip dolaplarda aksi belirtilmedikçe makara sağ tarafa montajlı şekilde sevk edilmektedir

| MODEL | MONTAJ TİPİ | KAPAK TİPİ | HORTUM UZUNLUĞU | VANA TİPİ | TÜP DURUMU | BİRİM FİYATI |
|------------------|-------------|-------------|-----------------|-------------------|--|--------------|
| OFC13.S.1.20.1.0 | SIVA ÜSTÜ | SAÇ KAPAKLI | 1" 20m Hortumlu | 1" Küresel Vanalı | Tüp Bölmesi Ayrıdır. Tüp Hariçtir. | 5.100,00 ₺ |
| OFC13.S.1.25.1.0 | | SAÇ KAPAKLI | 1" 25m Hortumlu | 1" Küresel Vanalı | | 5.270,00 ₺ |
| OFC13.S.1.30.1.0 | | SAÇ KAPAKLI | 1" 30m Hortumlu | 1" Küresel Vanalı | | 5.450,00 ₺ |
| OFC13.S.1.20.2.0 | | SAÇ KAPAKLI | 1" 20m Hortumlu | 2" Köşe Vanalı | | 6.280,00 ₺ |
| OFC13.S.1.25.2.0 | | SAÇ KAPAKLI | 1" 25m Hortumlu | 2" Köşe Vanalı | | 6.450,00 ₺ |
| OFC13.S.1.30.2.0 | | SAÇ KAPAKLI | 1" 30m Hortumlu | 2" Köşe Vanalı | | 6.630,00 ₺ |
| OFC13.S.2.20.1.0 | | CAM KAPAKLI | 1" 20m Hortumlu | 1" Küresel Vanalı | | 5.500,00 ₺ |
| OFC13.S.2.25.1.0 | | CAM KAPAKLI | 1" 25m Hortumlu | 1" Küresel Vanalı | | 5.670,00 ₺ |
| OFC13.S.2.30.1.0 | | CAM KAPAKLI | 1" 30m Hortumlu | 1" Küresel Vanalı | | 5.850,00 ₺ |
| OFC13.S.2.20.2.0 | | CAM KAPAKLI | 1" 20m Hortumlu | 2" Köşe Vanalı | | 6.680,00 ₺ |
| OFC13.S.2.25.2.0 | | CAM KAPAKLI | 1" 25m Hortumlu | 2" Köşe Vanalı | | 6.850,00 ₺ |
| OFC13.S.2.30.2.0 | | CAM KAPAKLI | 1" 30m Hortumlu | 2" Köşe Vanalı | | 7.030,00 ₺ |



Dik tip dolaplarda aksi belirtilmedikçe makara sağ tarafa montajlı şekilde sevk edilmektedir

| MODEL | MONTAJ TİPİ | KAPAK TİPİ | HORTUM UZUNLUĞU | VANA TİPİ | TÜP DURUMU | BİRİM FİYATI |
|------------------|-------------------------|-------------|-----------------|-------------------|--|--------------|
| OFC13.A.1.20.1.0 | SIVA ALTI (ANKASTRE) | SAÇ KAPAKLI | 1" 20m Hortumlu | 1" Küresel Vanalı | Tüp Bölmesi Ayrıdır. Tüp Hariçtir. | 5.100,00 ₺ |
| OFC13.A.1.25.1.0 | | SAÇ KAPAKLI | 1" 25m Hortumlu | 1" Küresel Vanalı | | 5.270,00 ₺ |
| OFC13.A.1.30.1.0 | | SAÇ KAPAKLI | 1" 30m Hortumlu | 1" Küresel Vanalı | | 5.450,00 ₺ |
| OFC13.A.1.20.2.0 | | SAÇ KAPAKLI | 1" 20m Hortumlu | 2" Köşe Vanalı | | 6.280,00 ₺ |
| OFC13.A.1.25.2.0 | | SAÇ KAPAKLI | 1" 25m Hortumlu | 2" Köşe Vanalı | | 6.450,00 ₺ |
| OFC13.A.1.30.2.0 | | SAÇ KAPAKLI | 1" 30m Hortumlu | 2" Köşe Vanalı | | 6.630,00 ₺ |
| OFC13.A.2.20.1.0 | | CAM KAPAKLI | 1" 20m Hortumlu | 1" Küresel Vanalı | | 5.500,00 ₺ |
| OFC13.A.2.25.1.0 | | CAM KAPAKLI | 1" 25m Hortumlu | 1" Küresel Vanalı | | 5.670,00 ₺ |
| OFC13.A.2.30.1.0 | | CAM KAPAKLI | 1" 30m Hortumlu | 1" Küresel Vanalı | | 5.850,00 ₺ |
| OFC13.A.2.20.2.0 | | CAM KAPAKLI | 1" 20m Hortumlu | 2" Köşe Vanalı | | 6.680,00 ₺ |
| OFC13.A.2.25.2.0 | | CAM KAPAKLI | 1" 25m Hortumlu | 2" Köşe Vanalı | | 6.850,00 ₺ |
| OFC13.A.2.30.2.0 | | CAM KAPAKLI | 1" 30m Hortumlu | 2" Köşe Vanalı | | 7.030,00 ₺ |

DOLAP ÖLÇÜLERİ

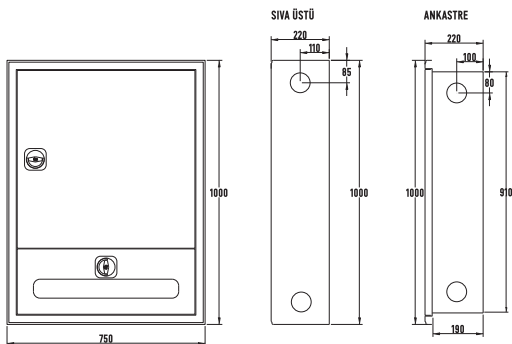

KAPAK OPSİYONLARI

Dekoratif Saç Kapak

Dekoratif Camlı Kapak



OFC-20 ECO DELUX TEK KAPILI YANGIN DOLABI



| MODEL | MONTAJ TİPİ | KAPAK TİPİ | HORTUM UZUNLUĞU | VANA TİPİ | TÜP DURUMU | BİRİM FİYATI |
|------------------|------------------|-------------|-----------------|-------------------|------------------------|--------------|
| OFC20.S.1.20.1.0 | SIVA ÜSTÜ | CAM KAPAKLI | 1" 20m Hortumlu | 1" Küresel Vanalı | Tüp Bölmesi Yoktur. | 4.900,00 ₺ |
| OFC20.S.1.25.1.0 | | CAM KAPAKLI | 1" 25m Hortumlu | 1" Küresel Vanalı | | 5.070,00 ₺ |
| OFC20.S.1.30.1.0 | | CAM KAPAKLI | 1" 30m Hortumlu | 1" Küresel Vanalı | | 5.240,00 ₺ |
| OFC20.S.1.20.2.0 | | CAM KAPAKLI | 1" 20m Hortumlu | 2" Köşe Vanalı | | 6.080,00 ₺ |
| OFC20.S.1.25.2.0 | | CAM KAPAKLI | 1" 25m Hortumlu | 2" Köşe Vanalı | | 6.250,00 ₺ |
| OFC20.S.1.30.2.0 | | CAM KAPAKLI | 1" 30m Hortumlu | 2" Köşe Vanalı | | 6.420,00 ₺ |



| MODEL | MONTAJ TİPİ | KAPAK TİPİ | HORTUM UZUNLUĞU | VANA TİPİ | TÜP DURUMU | BİRİM FİYATI |
|------------------|-----------------------------|-------------|-----------------|-------------------|------------------------|--------------|
| OFC20.A.1.20.1.0 | SIVA ALTI (ANKASTRE) | CAM KAPAKLI | 1" 20m Hortumlu | 1" Küresel Vanalı | Tüp Bölmesi Yoktur. | 4.900,00 ₺ |
| OFC20.A.1.25.1.0 | | CAM KAPAKLI | 1" 25m Hortumlu | 1" Küresel Vanalı | | 5.070,00 ₺ |
| OFC20.A.1.30.1.0 | | CAM KAPAKLI | 1" 30m Hortumlu | 1" Küresel Vanalı | | 5.240,00 ₺ |
| OFC20.A.1.20.2.0 | | CAM KAPAKLI | 1" 20m Hortumlu | 2" Köşe Vanalı | | 6.080,00 ₺ |
| OFC20.A.1.25.2.0 | | CAM KAPAKLI | 1" 25m Hortumlu | 2" Köşe Vanalı | | 6.250,00 ₺ |
| OFC20.A.1.30.2.0 | | CAM KAPAKLI | 1" 30m Hortumlu | 2" Köşe Vanalı | | 6.420,00 ₺ |

DOLAP ÖLÇÜLERİ

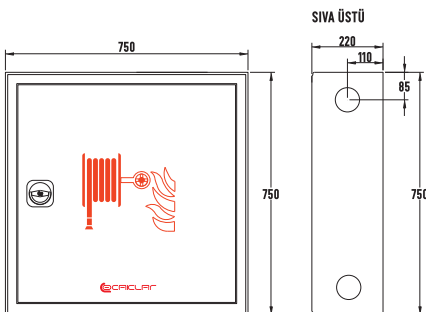

DOLAP ÖLÇÜLERİ

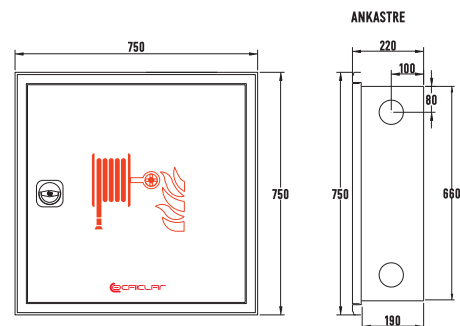

OFC-21 ECO DELUX ÇİFT KAPILI TÜP BÖLMELİ YANGIN DOLABI



Tercihe göre tüp bölmesi sağda ve solda olacak şekilde, dolapta yön değişikliği yapılarak kullanılabilir.

| MODEL | MONTAJ TİPİ | KAPAK TİPİ | HORTUM UZUNLUĞU | VANA TİPİ | TÜP DURUMU | BİRİM FİYATI |
|------------------|-------------|-------------|-----------------|-------------------|---------------|--------------|
| OFC21.S.1.20.1.0 | SIVA ÜSTÜ | CAM KAPAKLI | 1" 20m Hortumlu | 1" Küresel Vanalı | Tüp Bölmesi | 6.500,00 ₺ |
| OFC21.S.1.25.1.0 | | CAM KAPAKLI | 1" 25m Hortumlu | 1" Küresel Vanalı | | 6.670,00 ₺ |
| OFC21.S.1.30.1.0 | | CAM KAPAKLI | 1" 30m Hortumlu | 1" Küresel Vanalı | Ayrıdır. | 6.840,00 ₺ |
| OFC21.S.1.20.2.0 | | CAM KAPAKLI | 1" 20m Hortumlu | 2" Köşe Vanalı | | 7.680,00 ₺ |
| OFC21.S.1.25.2.0 | | CAM KAPAKLI | 1" 25m Hortumlu | 2" Köşe Vanalı | Tüp Hariçtir. | 7.850,00 ₺ |
| OFC21.S.1.30.2.0 | | CAM KAPAKLI | 1" 30m Hortumlu | 2" Köşe Vanalı | | 8.020,00 ₺ |



Tercihe göre tüp bölmesi sağda ve solda olacak şekilde, dolapta yön değişikliği yapılarak kullanılabilir.

| MODEL | MONTAJ TİPİ | KAPAK TİPİ | HORTUM UZUNLUĞU | VANA TİPİ | TÜP DURUMU | BİRİM FİYATI |
|------------------|----------------------|-------------|-----------------|-------------------|---------------|--------------|
| OFC21.A.1.20.1.0 | SIVA ALTI (ANKASTRE) | CAM KAPAKLI | 1" 20m Hortumlu | 1" Küresel Vanalı | Tüp Bölmesi | 6.500,00 ₺ |
| OFC21.A.1.25.1.0 | | CAM KAPAKLI | 1" 25m Hortumlu | 1" Küresel Vanalı | | 6.670,00 ₺ |
| OFC21.A.1.30.1.0 | | CAM KAPAKLI | 1" 30m Hortumlu | 1" Küresel Vanalı | Ayrıdır. | 6.840,00 ₺ |
| OFC21.A.1.20.2.0 | | CAM KAPAKLI | 1" 20m Hortumlu | 2" Köşe Vanalı | | 7.680,00 ₺ |
| OFC21.A.1.25.2.0 | | CAM KAPAKLI | 1" 25m Hortumlu | 2" Köşe Vanalı | Tüp Hariçtir. | 7.850,00 ₺ |
| OFC21.A.1.30.2.0 | | CAM KAPAKLI | 1" 30m Hortumlu | 2" Köşe Vanalı | | 8.020,00 ₺ |

DOLAP ÖLÇÜLERİ

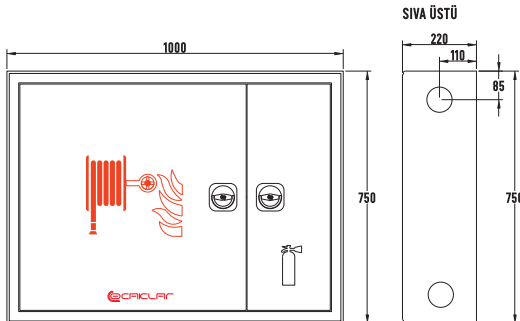

DOLAP ÖLÇÜLERİ

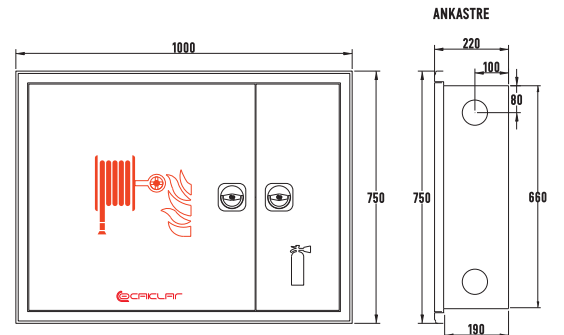



Dik tip dolaplarda aksi belirtilmedikçe makara sağ tarafa montajlı şekilde sevk edilmektedir

| MODEL | MONTAJ TİPİ | KAPAK TİPİ | HORTUM UZUNLUĞU | VANA TİPİ | TÜP DURUMU | BİRİM FİYATI |
|------------------|-------------|-------------|-----------------|-------------------|---------------|------------------|
| OFC22.S.1.20.1.0 | SIVA ÜSTÜ | CAM KAPAKLI | 1" 20m Hortumlu | 1" Küresel Vanalı | Tüp Bölmesi | 6.000,00 ₺ |
| OFC22.S.1.25.1.0 | | CAM KAPAKLI | 1" 25m Hortumlu | 1" Küresel Vanalı | | Dolap içindedir. |
| OFC22.S.1.30.1.0 | | CAM KAPAKLI | 1" 30m Hortumlu | 1" Küresel Vanalı | Tüp Hariçtir. | 6.340,00 ₺ |
| OFC22.S.1.20.2.0 | | CAM KAPAKLI | 1" 20m Hortumlu | 2" Köşe Vanalı | | 7.180,00 ₺ |
| OFC22.S.1.25.2.0 | | CAM KAPAKLI | 1" 25m Hortumlu | 2" Köşe Vanalı | | 7.350,00 ₺ |
| OFC22.S.1.30.2.0 | | CAM KAPAKLI | 1" 30m Hortumlu | 2" Köşe Vanalı | | 7.520,00 ₺ |



Dik tip dolaplarda aksi belirtilmedikçe makara sağ tarafa montajlı şekilde sevk edilmektedir

| MODEL | MONTAJ TİPİ | KAPAK TİPİ | HORTUM UZUNLUĞU | VANA TİPİ | TÜP DURUMU | BİRİM FİYATI |
|------------------|----------------------|-------------|-----------------|-------------------|---------------|------------------|
| OFC22.A.1.20.1.0 | SIVA ALTI (ANKASTRE) | CAM KAPAKLI | 1" 20m Hortumlu | 1" Küresel Vanalı | Tüp Bölmesi | 6.000,00 ₺ |
| OFC22.A.1.25.1.0 | | CAM KAPAKLI | 1" 25m Hortumlu | 1" Küresel Vanalı | | Dolap içindedir. |
| OFC22.A.1.30.1.0 | | CAM KAPAKLI | 1" 30m Hortumlu | 1" Küresel Vanalı | Tüp Hariçtir. | 6.340,00 ₺ |
| OFC22.A.1.20.2.0 | | CAM KAPAKLI | 1" 20m Hortumlu | 2" Köşe Vanalı | | 7.180,00 ₺ |
| OFC22.A.1.25.2.0 | | CAM KAPAKLI | 1" 25m Hortumlu | 2" Köşe Vanalı | | 7.350,00 ₺ |
| OFC22.A.1.30.2.0 | | CAM KAPAKLI | 1" 30m Hortumlu | 2" Köşe Vanalı | | 7.520,00 ₺ |

DOLAP ÖLÇÜLERİ

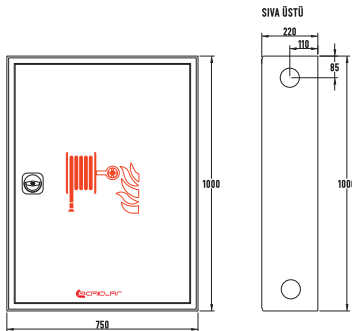

DOLAP ÖLÇÜLERİ

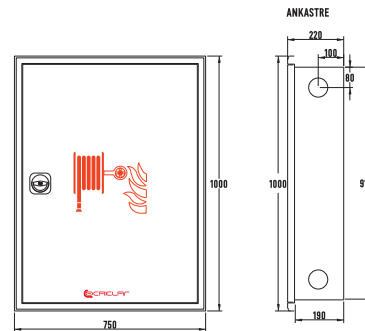

OFC-30 DELUX TEK KAPILI PLAZMA CAMLI YANGIN DOLABI



| MODEL | MONTAJ TİPİ | KAPAK TİPİ | HORTUM UZUNLUĞU | VANA TİPİ | TÜP DURUMU | BİRİM FİYATI |
|----------------|------------------------------|--------------|-----------------|-------------------|------------------------|--------------|
| OFC30.5.20.1.0 | SIVA ÜSTÜ ve SIVA ALTI | PLAZMA CAMLI | 1" 20m Hortumlu | 1" Küresel Vanalı | Tüp Bölmesi yoktur. | 6.500,00 ₺ |
| OFC30.5.25.1.0 | | PLAZMA CAMLI | 1" 25m Hortumlu | 1" Küresel Vanalı | | 6.670,00 ₺ |
| OFC30.5.30.1.0 | | PLAZMA CAMLI | 1" 30m Hortumlu | 1" Küresel Vanalı | | 6.840,00 ₺ |
| OFC30.5.20.2.0 | | PLAZMA CAMLI | 1" 20m Hortumlu | 2" Köşe Vanalı | | 7.680,00 ₺ |
| OFC30.5.25.2.0 | | PLAZMA CAMLI | 1" 25m Hortumlu | 2" Köşe Vanalı | | 7.850,00 ₺ |
| OFC30.5.30.2.0 | | PLAZMA CAMLI | 1" 30m Hortumlu | 2" Köşe Vanalı | | 8.020,00 ₺ |

OFC-31 DELUX DİK TİP TEK KAPILI TÜP BÖLMELİ PLAZMA CAMLI YANGIN DOLABI



| MODEL | MONTAJ TİPİ | KAPAK TİPİ | HORTUM UZUNLUĞU | VANA TİPİ | TÜP DURUMU | BİRİM FİYATI |
|----------------|------------------------------|--------------|-----------------|-------------------|---|--------------|
| OFC31.5.20.1.0 | SIVA ÜSTÜ ve SIVA ALTI | PLAZMA CAMLI | 1" 20m Hortumlu | 1" Küresel Vanalı | Tüp Bölmesi Dolap içindedir, Tüp Hariçtir | 6.560,00 ₺ |
| OFC31.5.25.1.0 | | PLAZMA CAMLI | 1" 25m Hortumlu | 1" Küresel Vanalı | | 6.730,00 ₺ |
| OFC31.5.30.1.0 | | PLAZMA CAMLI | 1" 30m Hortumlu | 1" Küresel Vanalı | | 6.900,00 ₺ |
| OFC31.5.20.2.0 | | PLAZMA CAMLI | 1" 20m Hortumlu | 2" Köşe Vanalı | | 7.740,00 ₺ |
| OFC31.5.25.2.0 | | PLAZMA CAMLI | 1" 25m Hortumlu | 2" Köşe Vanalı | | 7.910,00 ₺ |
| OFC31.5.30.2.0 | | PLAZMA CAMLI | 1" 30m Hortumlu | 2" Köşe Vanalı | | 8.080,00 ₺ |

DOLAP ÖLÇÜLERİ (OFC-30)

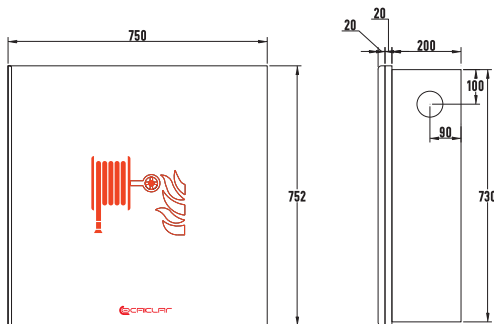

DOLAP ÖLÇÜLERİ (OFC-31)

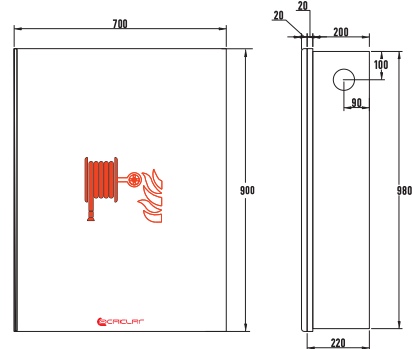

OFC-32 DELUX DİK TİP ÇİFT KAPILI TÜP BÖLMELİ PLAZMA CAMLI YANGIN DOLABI



Tercihe göre tüp bölmesi sağda ve solda olacak şekilde, dolapta yön değişikliği yapılabilmektedir.

| MODEL | MONTAJ TİPİ | KAPAK TİPİ | HORTUM UZUNLUĞU | VANA TİPİ | TÜP DURUMU | BİRİM FİYATI |
|----------------|------------------------------|--------------|-----------------|-------------------|---------------|--------------|
| OFC32.5.20.1.0 | SIVA ÜSTÜ VE SIVA ALTI | PLAZMA CAMLI | 1" 20m Hortumlu | 1" Küresel Vanalı | Tüp Bölmesi | 8.800,00 ₺ |
| OFC32.5.25.1.0 | | PLAZMA CAMLI | 1" 25m Hortumlu | 1" Küresel Vanalı | | 8.980,00 ₺ |
| OFC32.5.30.1.0 | | PLAZMA CAMLI | 1" 30m Hortumlu | 1" Küresel Vanalı | Ayrıdır. | 9.150,00 ₺ |
| OFC32.5.20.2.0 | | PLAZMA CAMLI | 1" 20m Hortumlu | 2" Köşe Vanalı | Tüp Hariçtir. | 9.980,00 ₺ |
| OFC32.5.25.2.0 | | PLAZMA CAMLI | 1" 25m Hortumlu | 2" Köşe Vanalı | | 10.160,00 ₺ |
| OFC32.5.30.2.0 | | PLAZMA CAMLI | 1" 30m Hortumlu | 2" Köşe Vanalı | | 10.330,00 ₺ |

OFC-40 KÖPÜK HİDRANT YANGIN DOLABI



| MODEL | MONTAJ TİPİ | KAPAK TİPİ | HORTUM UZUNLUĞU | VANA TİPİ | TÜP DURUMU | BİRİM FİYATI |
|------------------|-------------|-------------|-----------------|-------------------|--|--------------|
| OFC40.D.1.20.1.0 | DİK TİP | SAÇ KAPAKLI | 1" 20m Hortumlu | 1" Küresel Vanalı | Melenjörülü, 50 LT Köpük Tankı Dahil, Köpük Hariçtir. | 13.200,00 ₺ |
| OFC40.D.1.25.1.0 | | SAÇ KAPAKLI | 1" 25m Hortumlu | 1" Küresel Vanalı | | 13.370,00 ₺ |
| OFC40.D.1.30.1.0 | | SAÇ KAPAKLI | 1" 30m Hortumlu | 1" Küresel Vanalı | | 13.540,00 ₺ |
| OFC40.D.1.20.2.0 | | SAÇ KAPAKLI | 1" 20m Hortumlu | 2" Köşe Vanalı | | 14.380,00 ₺ |
| OFC40.D.1.25.2.0 | | SAÇ KAPAKLI | 1" 25m Hortumlu | 2" Köşe Vanalı | | 14.550,00 ₺ |
| OFC40.D.1.30.2.0 | | SAÇ KAPAKLI | 1" 30m Hortumlu | 2" Köşe Vanalı | | 14.720,00 ₺ |
| OFC40.D.2.20.1.0 | | CAM KAPAKLI | 1" 20m Hortumlu | 1" Küresel Vanalı | | 14.000,00 ₺ |
| OFC40.D.2.25.1.0 | | CAM KAPAKLI | 1" 25m Hortumlu | 1" Küresel Vanalı | | 14.170,00 ₺ |
| OFC40.D.2.30.1.0 | | CAM KAPAKLI | 1" 30m Hortumlu | 1" Küresel Vanalı | | 14.340,00 ₺ |
| OFC40.D.2.20.2.0 | | CAM KAPAKLI | 1" 20m Hortumlu | 2" Köşe Vanalı | | 15.180,00 ₺ |
| OFC40.D.2.25.2.0 | | CAM KAPAKLI | 1" 25m Hortumlu | 2" Köşe Vanalı | | 15.350,00 ₺ |
| OFC40.D.2.30.2.0 | | CAM KAPAKLI | 1" 30m Hortumlu | 2" Köşe Vanalı | | 15.520,00 ₺ |

DOLAP ÖLÇÜLERİ (OFC-32)

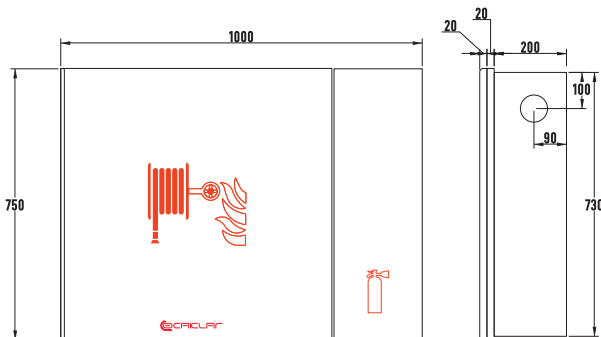

DOLAP ÖLÇÜLERİ (OFC-40)

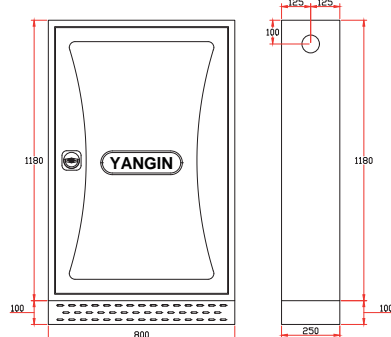

OFC-50 TEK KAPILI HARİCİ TİP YANGIN DOLABI



| MODEL | MONTAJ TİPİ | KAPAK TİPİ | HORTUM UZUNLUĞU | VANA TİPİ | AYAK & ÇATI | BİRİM FİYATI |
|------------------|-------------|-------------|-----------------|-------------------|------------------------|--------------|
| OFC50.H.1.20.1.0 | HARİCİ TİP | SAÇ KAPAKLI | 1" 20m Hortumlu | 1" Küresel Vanalı | Ayak ve Çati Dahildir. | 5.750,00 ₺ |
| OFC50.H.1.25.1.0 | | SAÇ KAPAKLI | 1" 25m Hortumlu | 1" Küresel Vanalı | | 5.920,00 ₺ |
| OFC50.H.1.30.1.0 | | SAÇ KAPAKLI | 1" 30m Hortumlu | 1" Küresel Vanalı | | 6.090,00 ₺ |
| OFC50.H.1.20.2.0 | | SAÇ KAPAKLI | 1" 20m Hortumlu | 2" Köşe Vanalı | | 6.930,00 ₺ |
| OFC50.H.1.25.2.0 | | SAÇ KAPAKLI | 1" 25m Hortumlu | 2" Köşe Vanalı | | 7.100,00 ₺ |
| OFC50.H.1.30.2.0 | | SAÇ KAPAKLI | 1" 30m Hortumlu | 2" Köşe Vanalı | | 7.270,00 ₺ |

OFC-51 ÇİFT KAPILI HARİCİ TİP YANGIN DOLABI



| MODEL | MONTAJ TİPİ | KAPAK TİPİ | HORTUM UZUNLUĞU | VANA TİPİ | AYAK & ÇATI | BİRİM FİYATI |
|------------------|-------------|-------------|-----------------|-------------------|---|--------------|
| OFC51.H.1.20.1.0 | HARİCİ TİP | SAÇ KAPAKLI | 1" 20m Hortumlu | 1" Küresel Vanalı | Ayak ve Çati Dahildir. Tüp Bölmesi Ayrıdır. Tüp Hariçtir. | 6.800,00 ₺ |
| OFC51.H.1.25.1.0 | | SAÇ KAPAKLI | 1" 25m Hortumlu | 1" Küresel Vanalı | | 6.970,00 ₺ |
| OFC51.H.1.30.1.0 | | SAÇ KAPAKLI | 1" 30m Hortumlu | 1" Küresel Vanalı | | 7.140,00 ₺ |
| OFC51.H.1.20.2.0 | | SAÇ KAPAKLI | 1" 20m Hortumlu | 2" Köşe Vanalı | | 7.980,00 ₺ |
| OFC51.H.1.25.2.0 | | SAÇ KAPAKLI | 1" 25m Hortumlu | 2" Köşe Vanalı | | 8.150,00 ₺ |
| OFC51.H.1.30.2.0 | | SAÇ KAPAKLI | 1" 30m Hortumlu | 2" Köşe Vanalı | | 8.320,00 ₺ |

DOLAP ÖLÇÜLERİ (OFC-50)

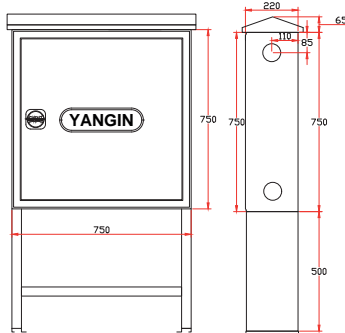

DOLAP ÖLÇÜLERİ (OFC-51)

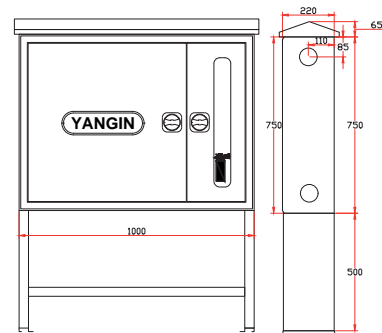

OFC-80 TEK KAPILI DİK VE HARİCİ TİP ÇİFT MAKARALI YANGIN DOLABI



| MODEL | MONTAJ TİPİ | KAPAK TİPİ | HORTUM UZUNLUĞU | VANA TİPİ | AYAK & ÇATI | BİRİM FİYATI |
|------------------|--------------------------|-------------|-----------------------|-----------|--|---------------|
| OFC80.H.1.20.2 | HARİCİ AYAKLI TİP | SAÇ KAPAKLI | 2x2" 20m Bez Hortumlu | | 2 Adet Düz Lans Dahildir. Ayak ve Çatı Dahildir. | Fiyat Sorunuz |
| OFC80.H.1.30.2 | | SAÇ KAPAKLI | 2x2" 30m Bez Hortumlu | | | Fiyat Sorunuz |
| OFC80.H.1.20.212 | | SAÇ KAPAKLI | 2x2 1/2" 20m Hortumlu | | | Fiyat Sorunuz |
| OFC80.H.1.30.212 | | SAÇ KAPAKLI | 2x2 1/2" 30m Hortumlu | | | Fiyat Sorunuz |

OFC-81 TEK KAPILI DİK VE HARİCİ TİP TEK MAKARALI YANGIN DOLABI



| MODEL | MONTAJ TİPİ | KAPAK TİPİ | HORTUM UZUNLUĞU | VANA TİPİ | AYAK & ÇATI | BİRİM FİYATI |
|----------------|--------------------------|-------------|---------------------|-----------|----------------------------|---------------|
| OFC81.H.1.20.2 | Harici Tip | SAÇ KAPAKLI | 2" 20m Bez Hortumlu | | Çatı Dahil, ayak hariçtir. | Fiyat Sorunuz |
| OFC81.H.1.30.2 | | SAÇ KAPAKLI | 2" 30m Bez Hortumlu | | | Fiyat Sorunuz |
| OFC81.D.1.20.2 | Harici Ayaklı Tip | SAÇ KAPAKLI | 2" 20m Bez Hortumlu | | Ayak ve Çatı Dahildir | Fiyat Sorunuz |
| OFC81.D.1.30.2 | | SAÇ KAPAKLI | 2" 30m Bez Hortumlu | | | Fiyat Sorunuz |

DOLAP ÖLÇÜLERİ (OFC-80)

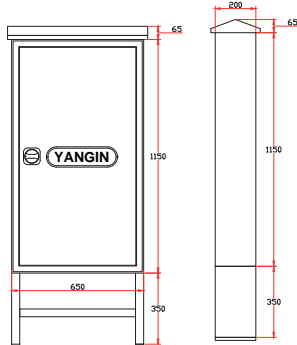

DOLAP ÖLÇÜLERİ (OFC-81D)

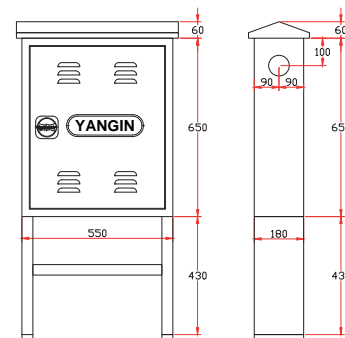

OFC-70 HORTUM EKİPMANI



| MODEL | MONTAJ TİPİ | HORTUM UZUNLUĞU | VANA TİPİ | BİRİM FİYATI |
|--------------|-----------------------|-----------------|-------------------|--------------|
| OFC70.W.1.20 | DUVAR TİPİ MAKARA | 1" 20m Hortumlu | 1" Küresel Vanalı | 2.540,00 ₺ |
| OFC70.W.1.25 | | 1" 25m Hortumlu | 1" Küresel Vanalı | 2.710,00 ₺ |
| OFC70.W.1.30 | | 1" 30m Hortumlu | 1" Küresel Vanalı | 2.900,00 ₺ |
| OFC70.H.1.20 | AYAKLI TİPİ MAKARA | 1" 20m Hortumlu | 1" Küresel Vanalı | 11.000,00 ₺ |
| OFC70.H.1.25 | | 1" 25m Hortumlu | 1" Küresel Vanalı | 11.170,00 ₺ |
| OFC70.H.1.30 | | 1" 30m Hortumlu | 1" Küresel Vanalı | 11.400,00 ₺ |
| OFC70.M.1.40 | ARABALI TİPİ | 1" 40m Hortumlu | 1" Küresel Vanalı | 7.400,00 ₺ |
| OFC70.M.1.50 | | 1" 50m Hortumlu | 1" Küresel Vanalı | 7.750,00 ₺ |
| OFC70.M.1.60 | | 1" 60m Hortumlu | 1" Küresel Vanalı | 8.100,00 ₺ |

OFC-71 ÇEKMECELİ YANGIN DOLABI



| MODEL | MONTAJ TİPİ | KAPAK TİPİ | HORTUM UZUNLUĞU | VANA TİPİ | BİRİM FİYATI |
|------------------|-------------|-------------|-----------------|-------------------|---------------|
| OFC71.A.1.30.1.0 | ANKASTRE | SAÇ KAPAKLI | 1" 30m Hortumlu | 1" Küresel Vanalı | Fiyat Sorunuz |
| OFC71.A.1.30.2.0 | | SAÇ KAPAKLI | 1" 30m Hortumlu | 2" Köşe Vanalı | Fiyat Sorunuz |

DOLAP ÖLÇÜLERİ (OFC-71)

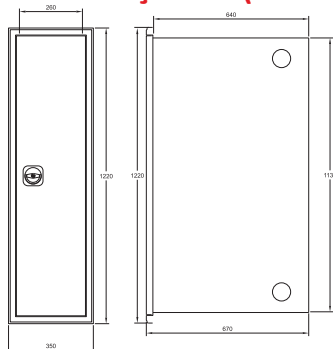

OFC-60 TÜP DOLABI

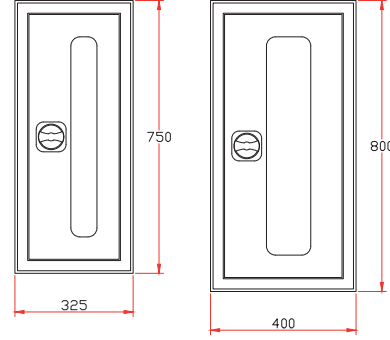

| MODEL | MONTAJ TİPİ | KAPAK TİPİ | HORTUM UZUNLUĞU | TÜP DURUMU | BİRİM FİYATI |
|-----------------|-----------------------|-------------|-----------------|---------------|---------------|
| OFC60.S.1.1.1.0 | SIVA ÜSTÜ & SIVA ALTI | SAÇ KAPAKLI | 6 Kg. Tüp için | Tüp Hariçtir. | 1.900,00 ₺ |
| OFC60.S.1.1.2.0 | | SAÇ KAPAKLI | 12 Kg. Tüp için | | 2.150,00 ₺ |
| OFC60.S.2.1.1.0 | | CAM KAPAKLI | 6 Kg. Tüp için | | Fiyat Sorunuz |
| OFC60.S.2.1.2.0 | | CAM KAPAKLI | 12 Kg. Tüp için | | Fiyat Sorunuz |

YANGIN TÜPÜ



| YANGIN TÜPÜ | BİRİM FİYATI |
|--|---------------|
| 6 Kg. ABC Tip Kuru Kimyevi Tozlu Yangın Tüpü | Fiyat Sorunuz |

HORTUM ve LANSLAR



1" Yangın Hortumu



2" Yangın Hortumu



1" Jet Sprey Nozul



Alüminyum Düz Lans

Blank area for notes, consisting of 18 horizontal grey bars.

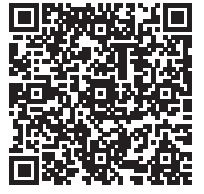

| | |
|--------------------------------------|---------|
| DRENAJ BORULARI | F02 |
| ALT YAPI BORULARI | F03 |
| KORUGE BORU EK PARÇALARI | F04-F05 |
| TEGA ELEKTROFÜZYON ÜRÜNLER | F06-F10 |
| TEGA SPIGOT ÜRÜNLER | F11-F15 |
| TEGA İNOVATİF ÜRÜNLER | F16 |
| WELTECH ALIN KAYNAK MAKİNALARI | F17 |
| BORU KELEPÇELERİ | F18 |
| ARAÇ KAPASİTELERİ | F19 |

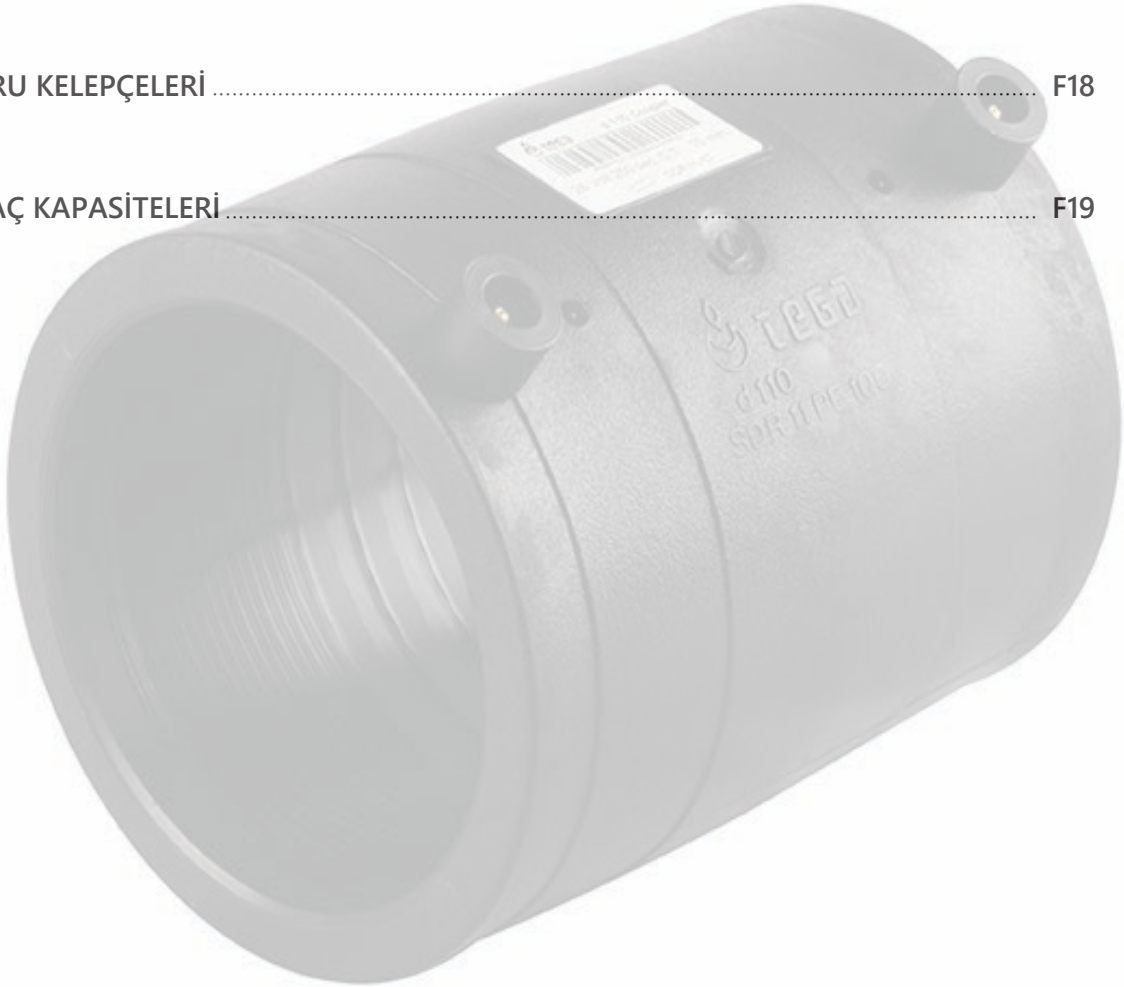

DRENAJ BORULARI

PVC YUVARLAK DRENAJ BORULARI



| Dış Çap | İç Çap | Kangal Çap Min. | Metre-Delik Alanı cm (min.) |
|---------|--------|-----------------|-----------------------------|
| 80 | 72 | 600 mm | 25 |
| 100 | 91.5 | 700 mm | 25 |
| 125 | 115.5 | 750 mm | 41 |
| 160 | 146 | 1000 mm | 41 |
| 200 | 183 | 1000 mm | 56 |

Yuvarlak Drenaj boruları arazi yüzeyinde göllenmiş veya toprak içerisinde fazla olan zararlı suların tahliye edilmesinde kullanılan PVC-U mamülü, daire kesitli, spiral borulardır. İstenmeyen suları delikli drenaj borularıyla toplayıp deliksiz drenaj borularıyla tahliye eder. Ebatına göre 50 metre veya 100 metrelik kangallar halinde ambalajlanır. Kangal ebatları drenaj döşeme makinalarına uygun olarak yapılır.

Drenaj borularının her bir kangalında 1 Adet Manşon bulunmaktadır ve manşon ayrıca fatura edilmektedir.

Yuvarlak Drenaj Boruları Kullanım Alanları

Zararlı suların tarım arazilerinden uzaklaştırılmasında. Her tür inşaat zemininin taban suyunun tahliyesinde. Çim spor sahalarının alt yapısında. Çamurlu, balçıklı ve bunun gibi arazilerin ıslahında. Karayolları banketlerinin drenajında.

Yuvarlak Drenaj Boruları Avantajları

Toprak altında ömrü 50 yıldır. Nakliyesi ve döşemesi pratiktir. Döşemede fire kaybı olmaz. Tıkanma yapmaz.

Yuvarlak Drenaj Boruları Standartları

Yuvarlak Drenaj boruları TS 9128 ve DIN 1187'ye uygun olarak üretilir.

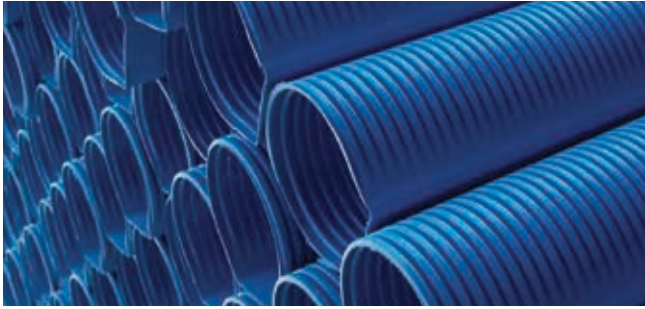

PVC TÜNEL TİPİ DRENAJ BORULARI

Tünel Tipi Drenaj Borusu

Kullanım Alanları

Sanayi, toplu konut, spor salonu, okul, hastane, otel v.b. yapıların drenaj işlerinde. Havaalanı, baraj, sulama arazilerinin drenaj işlerinde. Otoyollar, karayolları ve demir yollarının drenaj işlerinde.

Tünel Tipi Drenaj Borusu Özellikleri

Borular mavi renkli, 6m boylarda kendinden mufludur. Hafif ve montajı kolay olduğundan malzeme ve işçilikten tasarruf sağlar. Taban kısmı düz ve deliksiz olduğu için boru içerisindeki suyu alta geçirilmeden kolayca tahliye eder. Darbelere, kimyasallara ve güneş ışınlarına dayanıklıdır. Şekli itibarıyla kolay ve düzgün istiflenir, yerden tasarruf sağlar. Yol geçişlerinde kollektör olarak kullanılabilmesi için deliksiz olarak da üretilebilir. T.C. Karayolları genel müdürlüğü şartnamesine uygundur.

Tünel tipi PVC drenaj borularının teknik özellikleriyle ilgili standartlar

Boru Standardı : TS 13492
Kimyasal Dayanım Standardı : ISO TR 10358
PVC Hammadde Standardı : DIN EN 1905



GEOTEKSTİL SARGILI DRENAJ BORULARI

AYSAN Drenaj borularının üzerine giydirilen malzeme sayesinde borular darbelerden, iklim şartlarından ve tıkanmalardan korunmuş olur.

AYSAN GEOTEKSTİL, yüz de yüz plastik elyaftan iğneleme yöntemiyle birleştirilmiş örgüsüz ve ısı ilemeyle ideal bir filtre haline getirilmiş bir malzemedir.

Avantajları

- Toprak altında ömrü 50 yıldır.
- Nakliyesi ve döşemesi pratiktir.
- Ağır kimyasallara dayanıklıdır.
- Döşemede fire kaybı olmaz.
- Tıkanma yapmaz.

Kullanım Alanları

- Zararlı su larm tarım arazilerinden uzaklaştırılmasında.
- İnşaat zemininin taban suyunun tahliyesinde.
- Çim spor sahalarının alt yapısında.
- Çamurlu, balçıklı v.b. arazilerin ıslahında.
- Karayolları banketlerinin drenajında.

Yuvarlak Delikli Drenaj Boruları (TS 9128)

| Ölçü (ø) | Boy (mt.) | Fiyat (₺) |
|----------|-----------|-----------|
| 80 | 100 metre | F.Sorunuz |
| 100 | 100 metre | F.Sorunuz |
| 125 | 100 metre | F.Sorunuz |
| 160 | 50 metre | F.Sorunuz |
| 200 | 50 metre | F.Sorunuz |

Drenaj Manşonları

| Ölçü (ø) | Fiyat (₺) |
|----------|-----------|
| 80 | F.Sorunuz |
| 100 | F.Sorunuz |
| 125 | F.Sorunuz |
| 160 | F.Sorunuz |
| 200 | F.Sorunuz |

Tünel Tipi Drenaj Boruları

| Ölçü (ø) | Boy (mt.) | Fiyat (₺) |
|----------|-----------|-----------|
| 150 | 6 metre | F.Sorunuz |
| 200 | 6 metre | F.Sorunuz |

Tünel Tipi Drenaj Boru Ek Parçaları

| Ölçü (ø) | Ürün | Fiyat (₺) |
|-----------|------------|-----------|
| 150 & 200 | MANŞON | F.Sorunuz |
| 150 & 200 | DİRSEK 45° | F.Sorunuz |
| 150 & 200 | DİRSEK 90° | F.Sorunuz |
| 150 & 200 | TE 90° | F.Sorunuz |
| 150 & 200 | TE 45° | F.Sorunuz |

Keçeli Drenaj Boruları

| Ölçü (ø) | Boy (mt.) | Fiyat (₺) |
|----------|-----------|-----------|
| 100 | 100 metre | F.Sorunuz |
| 125 | 100 metre | F.Sorunuz |
| 160 | 100 metre | F.Sorunuz |
| 200 | 50 metre | F.Sorunuz |

Kırçılı Geotekstil Keçe

| Yoğunluk | Pk. Adet | Fiyat (₺) |
|----------------------|-------------------|-----------|
| 150gr/m ² | 200m ² | F.Sorunuz |
| 200gr/m ² | 200m ² | F.Sorunuz |

Muflu Koruge Borular SN4 (TS EN 13476-3)

| Ölçü (ø) | Boy (mt.) | Fiyat (₺) |
|----------|-----------|-----------|
| 100 | 6 metre | F.Sorunuz |
| 150 | 6 metre | F.Sorunuz |
| 200 | 6 metre | F.Sorunuz |
| 300 | 6 metre | F.Sorunuz |
| 400 | 6 metre | F.Sorunuz |
| 500 | 6 metre | F.Sorunuz |
| 600 | 6 metre | F.Sorunuz |
| 800 | 6 metre | F.Sorunuz |
| 1000 | 6 metre | F.Sorunuz |

Muflu Koruge Borular SN8 (TS EN 13476-3)

| Ölçü (ø) | Boy (mt.) | Fiyat (₺) |
|----------|-----------|-----------|
| 100 | 6 metre | F.Sorunuz |
| 150 | 6 metre | F.Sorunuz |
| 200 | 6 metre | F.Sorunuz |
| 300 | 6 metre | F.Sorunuz |
| 400 | 6 metre | F.Sorunuz |
| 500 | 6 metre | F.Sorunuz |
| 600 | 6 metre | F.Sorunuz |
| 800 | 6 metre | F.Sorunuz |
| 1000 | 6 metre | F.Sorunuz |

Telekom Boruları (450 N/m²) ve Manşonları

| Ölçü (ø) | Boy (mt.) | Fiyat (₺) |
|----------|-----------|-----------|
| 50 | 6 metre | F.Sorunuz |
| 75 | 6 metre | F.Sorunuz |
| 100 | 6 metre | F.Sorunuz |

Poelietilen PE100 Borular (PN6 - PN32)

| Ölçü (ø) | Boy (mt.) | Fiyat (₺) |
|----------|-------------|-----------|
| 20-110 | 100m Kangal | F.Sorunuz |
| 63-630 | 6-13,5m Boy | F.Sorunuz |

Alçak Yoğunluklu Polietilen PE32 Borular (PN6 - PN10)

| Ölçü (ø) | Boy (mt.) | Fiyat (₺) |
|----------|-----------|-----------|
| 20 - 75 | 100 Metre | F.Sorunuz |

PE80 Doğalgaz Boruları

| Ölçü (ø) | Boy (mt.) | Fiyat (₺) |
|----------|-------------|-----------|
| 20 - 200 | 6-100 Metre | F.Sorunuz |

PVC Temizsu Boruları (PN4 - PN16)

| Ölçü (ø) | Boy (mt.) | Fiyat (₺) |
|----------|-----------|-----------|
| 20 - 500 | 6 Metre | F.Sorunuz |

KORUGE BORU EK PARÇALARI

KORUGE MANŞON



| Ölçü (ø) | Fiyat (₺) |
|----------|-----------|
| 100 | 16,30 |
| 150 | 34,10 |
| 200 | 61,80 |
| 300 | 160,90 |
| 400 | 344,10 |
| 500 | 1.067,50 |
| 600 | 1.756,80 |
| 800 | 3.025,60 |
| 1000 | 4.538,30 |

KORUGE KÖRTAPA



| Ölçü (ø) | Fiyat (₺) |
|----------|-----------|
| 100 | 88,30 |
| 150 | 87,60 |
| 200 | 114,10 |
| 300 | 235,90 |
| 400 | 642,20 |
| 500 | 1.196,90 |
| 600 | 1.624,30 |
| 800 | 2.992,10 |
| 1000 | 5.300,20 |

KORUGE DİRSEK 45°



| Ölçü (ø) | Fiyat (₺) |
|----------|-----------|
| 100 | 55,90 |
| 150 | 98,30 |
| 200 | 168,60 |
| 300 | 356,30 |
| 400 | 927,00 |
| 500 | 1.926,50 |
| 600 | 3.419,50 |
| 800 | 5.642,20 |
| 1000 | 9.916,60 |

KORUGE DİRSEK 90°



| Ölçü (ø) | Fiyat (₺) |
|----------|-----------|
| 100 | 59,80 |
| 150 | 116,90 |
| 200 | 175,10 |
| 300 | 417,40 |
| 400 | 1.091,70 |
| 500 | 2.889,80 |
| 600 | 4.103,40 |
| 800 | 7.181,00 |
| 1000 | 11.968,30 |

KORUGE EŞİT TE



| Ölçü (ø) | Fiyat (₺) |
|----------|-----------|
| 100 | 86,30 |
| 150 | 185,80 |
| 200 | 306,50 |
| 300 | 635,50 |
| 400 | 1.433,00 |
| 500 | 3.772,70 |
| 600 | 4.958,30 |
| 800 | 7.693,90 |
| 1000 | 12.823,20 |

KORUGE'DEN PVC'YE GEÇİŞ ADAPTÖRÜ



| Ölçü (ø) | Fiyat (₺) |
|----------|-----------|
| 100-110 | 77,70 |
| 150-150 | 109,50 |
| 200-110 | 146,00 |
| 200-150 | 176,70 |
| 200-200 | 191,50 |
| 300-150 | 291,90 |
| 300-200 | 369,30 |
| 300-300 | 290,50 |
| 400-150 | 706,40 |
| 400-200 | 751,60 |

KORUGE BORU CONTASI



| Ölçü (ø) | Fiyat (₺) |
|----------|-----------|
| 100 | 4,00 |
| 150 | 8,00 |
| 200 | 16,30 |
| 300 | 50,40 |
| 400 | 57,10 |
| 500 | 84,50 |
| 600 | 129,80 |
| 800 | 281,40 |
| 1000 | 455,40 |

KORUGE EK PARÇA CONTASI



| Ölçü (ø) | Fiyat (₺) |
|----------|-----------|
| 100 | 10,40 |
| 150 | 15,70 |
| 200 | 31,50 |
| 300 | 110,30 |
| 400 | 232,60 |
| 500 | 606,70 |
| 600 | 800,00 |
| 800 | 1.762,80 |
| 1000 | 3.815,10 |

KORUGE REDÜKSİYON



| Ölçü (ø) | Fiyat (₺) | Ölçü (ø) | Fiyat (₺) |
|----------|-----------|----------|-----------|
| 150x100 | 126,50 | 500x300 | 1.574,00 |
| 200x100 | 144,50 | 600x200 | 2.137,20 |
| 200x150 | 136,40 | 600x300 | 2.188,50 |
| 300x100 | 305,10 | 600x400 | 2.393,70 |
| 300x150 | 321,10 | 800x300 | 3.761,50 |
| 300x200 | 321,10 | 800x400 | 3.898,30 |
| 400x150 | 859,80 | 1000x400 | 5.984,20 |
| 400x200 | 883,00 | 1000x500 | 6.668,00 |
| 400x300 | 963,30 | 1000x600 | 6.839,00 |
| 500x200 | 1.538,80 | | |

PVC ÇIKIŞLI C PARÇASI

| Ölçü (ø) | Fiyat (₺) | Ölçü (ø) | Fiyat (₺) | Ölçü (ø) | Fiyat (₺) |
|----------|-----------|----------|-----------|----------|-----------|
| 100x100 | 99,60 | 400x150 | 935,40 | 800x150 | 4.787,30 |
| 150x100 | 141,00 | 400x200 | 948,70 | 800x200 | 4.958,30 |
| 150x150 | 194,20 | 400x300 | | 800x300 | 5.471,20 |
| 200x100 | 152,10 | 500x150 | 2.103,00 | 800x400 | 6.326,10 |
| 200x150 | 209,40 | 500x200 | 2.205,60 | 1000x200 | 7.916,20 |
| 200x200 | 305,10 | 500x300 | 2.735,60 | 1000x300 | 8.206,80 |
| 300x100 | 385,30 | 600x150 | 2.735,60 | 1000x400 | 8.805,20 |
| 300x150 | 421,50 | 600x200 | 2.906,60 | 1000x500 | 10.087,60 |
| 300x200 | 459,60 | 600x300 | 3.163,10 | 1000x600 | 11.284,40 |
| 300x300 | | 600x400 | 3.761,50 | | |

KORUGE ÇIKIŞLI C PARÇASI

| Ölçü (ø) | Fiyat (₺) | Ölçü (ø) | Fiyat (₺) | Ölçü (ø) | Fiyat (₺) |
|----------|-----------|----------|-----------|----------|-----------|
| 100x100 | 86,30 | 400x150 | 927,00 | 800x150 | 4.616,40 |
| 150x100 | 137,90 | 400x200 | 940,10 | 800x200 | 4.701,80 |
| 150x150 | 185,40 | 400x300 | 1.123,80 | 800x300 | 5.300,20 |
| 200x100 | 146,00 | 500x150 | 2.085,90 | 800x400 | 5.898,70 |
| 200x150 | 244,00 | 500x200 | 2.256,90 | 1000x200 | 7.693,90 |
| 200x200 | 305,10 | 500x300 | 2.564,70 | 1000x300 | 7.864,90 |
| 300x100 | 369,30 | 600x150 | 2.992,10 | 1000x400 | 8.292,30 |
| 300x150 | 432,10 | 600x200 | 3.077,60 | 1000x500 | 9.061,70 |
| 300x200 | 452,50 | 600x300 | 3.334,00 | 1000x600 | 9.745,60 |
| 300x300 | 655,60 | 600x400 | 3.847,00 | | |

PVC ÇIKIŞLI İNEGAL TE

| Ölçü (ø) | Fiyat (₺) | Ölçü (ø) | Fiyat (₺) | Ölçü (ø) | Fiyat (₺) |
|----------|-----------|----------|-----------|----------|-----------|
| 100x100 | 86,00 | 400x150 | 965,70 | 800x150 | 4.872,80 |
| 150x100 | 152,60 | 400x200 | 965,70 | 800x200 | 4.958,30 |
| 150x150 | 185,80 | 400x300 | 1.170,60 | 800x300 | 5.214,80 |
| 200x100 | 167,30 | 500x150 | 2.103,00 | 800x400 | 5.642,20 |
| 200x150 | 254,20 | 500x200 | 2.188,50 | 1000x200 | 7.779,40 |
| 200x200 | 306,50 | 500x300 | 2.393,70 | 1000x300 | 8.377,80 |
| 300x100 | 385,30 | 600x150 | 2.564,70 | 1000x400 | 8.548,80 |
| 300x150 | 452,50 | 600x200 | 2.616,00 | 1000x500 | 10.600,50 |
| 300x200 | 472,80 | 600x300 | 2.940,80 | 1000x600 | 11.113,40 |
| 300x300 | 635,50 | 600x400 | 3.419,50 | | |

KORUGE ÇIKIŞLI İNEGAL TE

| Ölçü (ø) | Fiyat (₺) | Ölçü (ø) | Fiyat (₺) | Ölçü (ø) | Fiyat (₺) |
|----------|-----------|----------|-----------|----------|-----------|
| 100x100 | 86,00 | 400x150 | 965,70 | 800x150 | 4.872,80 |
| 150x100 | 152,60 | 400x200 | 965,70 | 800x200 | 4.958,30 |
| 150x150 | 185,80 | 400x300 | 1.170,60 | 800x300 | 5.214,80 |
| 200x100 | 167,30 | 500x150 | 2.103,00 | 800x400 | 5.642,20 |
| 200x150 | 254,20 | 500x200 | 2.188,50 | 1000x200 | 7.779,40 |
| 200x200 | 306,50 | 500x300 | 2.393,70 | 1000x300 | 8.377,80 |
| 300x100 | 385,30 | 600x150 | 2.564,70 | 1000x400 | 8.548,80 |
| 300x150 | 452,50 | 600x200 | 2.616,00 | 1000x500 | 10.600,50 |
| 300x200 | 472,80 | 600x300 | 2.940,80 | 1000x600 | 11.113,40 |
| 300x300 | 635,50 | 600x400 | 3.419,50 | | |

ELEKTROFÜZYON ÜRÜNLER

EF MANŞON SDR26 PN6



| Ölçü (ø) | Pk. Adet | Fiyat (€) | Ölçü (ø) | Pk. Adet | Fiyat (€) | Ölçü (ø) | Pk. Adet | Fiyat (€) |
|----------|----------|-----------|----------|----------|-----------|----------|----------|-----------|
| 63 | 30 | | 250 | 4 | | 800* | 1 | |
| 75 | 36 | | 280 | 3 | | 900* | 1 | |
| 90 | 18 | | 315 | 3 | | 1000* | 1 | |
| 110 | 24 | | 355 | 3 | | 1200* | 1 | |
| 125 | 16 | | 400 | 2 | | 1400* | 1 | |
| 140 | 12 | | 450 | 1 | | 1600* | 1 | |
| 160 | 12 | | 500 | 1 | | | | |
| 180 | 12 | | 560 | 1 | | | | |
| 200 | 8 | | 630* | 1 | | | | |
| 225 | 7 | | 710* | 1 | | | | |

EF MANŞON SDR17 PN10



| Ölçü (ø) | Pk. Adet | Fiyat (€) | Ölçü (ø) | Pk. Adet | Fiyat (€) | Ölçü (ø) | Pk. Adet | Fiyat (€) |
|----------|----------|-----------|----------|----------|-----------|----------|----------|-----------|
| 450* | 1 | 514,90 | 710* | 1 | 1.400,20 | 1200* | 1 | 5.133,20 |
| 500* | 1 | 613,90 | 800* | 1 | 1.909,20 | 1400* | 1 | 7.189,30 |
| 560* | 1 | 1.084,70 | 900* | 1 | 2.538,00 | 1600* | 1 | 11.007,10 |
| 630* | 1 | 1.244,00 | 1000* | 1 | 3.211,20 | | | |

EF MANŞON SDR11 PN16



| Ölçü (ø) | Pk. Adet | Fiyat (€) | Ölçü (ø) | Pk. Adet | Fiyat (€) | Ölçü (ø) | Pk. Adet | Fiyat (€) |
|----------|----------|-----------|----------|----------|-----------|----------|----------|-----------|
| 20 | 125 | 3,60 | 140 | 12 | 22,00 | 450* | 1 | 549,00 |
| 25 | 100 | 3,90 | 160 | 12 | 26,30 | 500* | 1 | 749,50 |
| 32 | 50 | 4,10 | 180 | 8 | 32,00 | 560* | 1 | 1.303,70 |
| 40 | 40 | 4,60 | 200 | 4 | 42,70 | 630* | 1 | 1.690,60 |
| 50 | 20 | 5,20 | 225 | 4 | 64,70 | 710* | 1 | 2.178,60 |
| 63 | 30 | 6,60 | 250 | 2 | 95,30 | 800* | 1 | 2.962,90 |
| 75 | 24 | 9,30 | 280 | 2 | 128,10 | 900* | 1 | 4.357,20 |
| 90 | 30 | 9,60 | 315 | 2 | 162,30 | 1000* | 1 | 6.594,00 |
| 110 | 22 | 14,30 | 355 | 1 | 251,40 | | | |
| 125 | 16 | 17,90 | 400* | 1 | 351,40 | | | |

EF KEP SDR17 PN10



| Ölçü (ø) | Pk. Adet | Fiyat (€) | Ölçü (ø) | Pk. Adet | Fiyat (€) | Ölçü (ø) | Pk. Adet | Fiyat (€) |
|----------|----------|-----------|----------|----------|-----------|----------|----------|-----------|
| 200 | 6 | 87,90 | 315 | 2 | 384,30 | 500 | 1 | F.Sorunuz |
| 225 | 2 | 120,80 | 355 | 2 | 481,90 | 560 | 1 | F.Sorunuz |
| 250 | 2 | 216,20 | 400 | 1 | F.Sorunuz | 630 | 1 | F.Sorunuz |
| 280 | 2 | 278,10 | 450 | 1 | F.Sorunuz | 710 | 1 | F.Sorunuz |

EF KEP SDR11 PN16



| Ölçü (ø) | Pk. Adet | Fiyat (€) | Ölçü (ø) | Pk. Adet | Fiyat (€) | Ölçü (ø) | Pk. Adet | Fiyat (€) |
|----------|----------|-----------|----------|----------|-----------|----------|----------|-----------|
| 20 | 100 | 4,90 | 140 | 12 | 67,10 | 450 | 1 | F.Sorunuz |
| 25 | 80 | 6,10 | 160 | 12 | 69,60 | 500 | 1 | F.Sorunuz |
| 32 | 60 | 7,40 | 180 | 8 | 74,50 | 560 | 1 | F.Sorunuz |
| 40 | 50 | 8,60 | 200 | 6 | 87,90 | 630 | 1 | F.Sorunuz |
| 50 | 40 | 10,70 | 225 | 2 | 120,80 | 710 | 1 | F.Sorunuz |
| 63 | 30 | 11,80 | 250 | 2 | 216,20 | | | |
| 75 | 24 | 15,30 | 280 | 2 | 278,10 | | | |
| 90 | 24 | 19,00 | 315 | 2 | 384,30 | | | |
| 110 | 20 | 33,00 | 355 | 1 | 481,90 | | | |
| 125 | 16 | 35,40 | 400* | 1 | F.Sorunuz | | | |

EF KEP SDR11 PN16 (Tek Parça Enjeksiyon Baskı)



| Ölçü (ø) | Pk. Adet | Fiyat (€) | Ölçü (ø) | Pk. Adet | Fiyat (€) | Ölçü (ø) | Pk. Adet | Fiyat (€) |
|----------|----------|-----------|----------|----------|-----------|----------|----------|-----------|
| 110 | 16 | 34,20 | 250 | 2 | 259,50 | 500 | 1 | 951,60 |
| 160 | 12 | 76,20 | 315 | 1 | 313,60 | 560 | 1 | 1.250,30 |
| 200 | 4 | 128,10 | 400 | 1 | 494,90 | | | |

* Manşonun her iki tarafı ayrı kaynak olmaktadır.
* PN20, PN25 VE PN32 Ürünler için Fiyat Sorunuz

EF DİRSEK 90° SDR11 PN16

| Ölçü (ø) | Pk. Adet | Fiyat (€) | Ölçü (ø) | Pk. Adet | Fiyat (€) | Ölçü (ø) | Pk. Adet | Fiyat (€) |
|----------|----------|-----------|----------|----------|-----------|----------|----------|-----------|
| 20 | 60 | 9,80 | 90 | 15 | 29,30 | 225 | 1 | 292,80 |
| 25 | 50 | 9,80 | 110 | 10 | 37,90 | 250 | 1 | 451,40 |
| 32 | 60 | 9,90 | 125 | 4 | 59,20 | 280 | 1 | 597,80 |
| 40 | 35 | 10,00 | 140 | 4 | 103,70 | 315 | 1 | 762,50 |
| 50 | 20 | 11,60 | 160 | 4 | 122,00 | 355 | 1 | 1.228,60 |
| 63 | 25 | 14,40 | 180 | 2 | 152,50 | 400 | 1 | 1.525,00 |
| 75 | 15 | 21,40 | 200 | 1 | 213,50 | | | |

EF DİRSEK 45° SDR11 PN16

| Ölçü (ø) | Pk. Adet | Fiyat (€) | Ölçü (ø) | Pk. Adet | Fiyat (€) | Ölçü (ø) | Pk. Adet | Fiyat (€) |
|----------|----------|-----------|----------|----------|-----------|----------|----------|-----------|
| 20 | 80 | 8,00 | 90 | 15 | 28,70 | 225 | 1 | 274,50 |
| 25 | 80 | 8,00 | 110 | 14 | 35,40 | 250 | 1 | 428,90 |
| 32 | 80 | 9,20 | 125 | 4 | 54,90 | 280 | 1 | 518,50 |
| 40 | 55 | 9,80 | 140 | 4 | 79,30 | 315 | 1 | 724,40 |
| 50 | 32 | 11,30 | 160 | 4 | 100,70 | 355 | 1 | 1.167,20 |
| 63 | 36 | 13,20 | 180 | 1 | 145,20 | 400 | 1 | 1.348,00 |
| 75 | 20 | 21,00 | 200 | 1 | 192,20 | | | |

EF EŞİT TE SDR11 PN16

| Ölçü (ø) | Pk. Adet | Fiyat (€) | Ölçü (ø) | Pk. Adet | Fiyat (€) | Ölçü (ø) | Pk. Adet | Fiyat (€) |
|----------|----------|-----------|----------|----------|-----------|----------|----------|-----------|
| 25 | 50 | 10,80 | 90 | 9 | 33,10 | 225 | 1 | 372,10 |
| 32 | 25 | 10,80 | 110 | 6 | 39,70 | 250 | 1 | 461,80 |
| 40 | 35 | 13,60 | 125 | 4 | 61,10 | 280 | 1 | 717,40 |
| 50 | 40 | 15,90 | 160 | 1 | 134,20 | 315 | 1 | 860,10 |
| 63 | 25 | 16,20 | 180 | 1 | 219,60 | 355 | 1 | 1.502,00 |
| 75 | 13 | 31,20 | 200 | 1 | 256,20 | 400 | 1 | 1.986,90 |

EF İNEGAL TE SDR11 PN16

| Ölçü (ø) | Pk. Adet | Fiyat (€) | Ölçü (ø) | Pk. Adet | Fiyat (€) | Ölçü (ø) | Pk. Adet | Fiyat (€) |
|----------|----------|-----------|----------|----------|-----------|----------|----------|-----------|
| 32x20 | 25 | 9,80 | 125x110 | 4 | 87,00 | 200x110 | 1 | 298,50 |
| 32x25 | 25 | 11,30 | 160x90 | 3 | 141,60 | 200x140 | 1 | 343,30 |
| 50x32 | 25 | 12,20 | 160x110 | 3 | 162,80 | 200x160 | 1 | 394,80 |
| 63x32 | 25 | 14,10 | 160x140 | 3 | 170,90 | 200x180 | 1 | 400,60 |
| 63x40 | 25 | 14,80 | 180x90 | 3 | 224,50 | | | |
| 63x50 | 25 | 16,00 | 180x110 | 3 | 235,80 | | | |
| 75x63 | 13 | 26,70 | 180x125 | 3 | 247,50 | | | |
| 90x63 | 9 | 44,90 | 180x140 | 3 | 259,90 | | | |
| 110x90 | 6 | 59,00 | 180x160 | 3 | 272,90 | | | |
| 125x90 | 4 | 82,80 | 200x90 | 1 | 259,60 | | | |

EF REDÜKSİYON SDR11 PN16

| Ölçü (ø) | Pk. Adet | Fiyat (€) | Ölçü (ø) | Pk. Adet | Fiyat (€) | Ölçü (ø) | Pk. Adet | Fiyat (€) |
|----------|----------|-----------|----------|----------|-----------|-----------|----------|-----------|
| 25x20 | 100 | 6,70 | 160x125 | 6 | 72,40 | 400x355 | 1 | 1.081,20 |
| 32x20 | 60 | 7,00 | 180x125 | 3 | 83,30 | 450x315 | 1 | 1.295,40 |
| 32x25 | 60 | 7,10 | 200x110 | 3 | 131,00 | 450x355 | 1 | 1.257,40 |
| 40x32 | 70 | 7,10 | 200x160 | 3 | 140,30 | 450x400 | 1 | 1.561,40 |
| 50x32 | 45 | 11,10 | 225x180 | 2 | 194,00 | 500x355 | 1 | 1.661,60 |
| 50x40 | 45 | 12,00 | 225x200 | 2 | 194,50 | 500x400 | 1 | 2.373,20 |
| 63x32 | 35 | 11,90 | 250x180 | 2 | 256,20 | 500x450 | 1 | 2.224,60 |
| 63x40 | 35 | 11,90 | 250x200 | 2 | 268,60 | 560x450 | 1 | 2.672,40 |
| 63x50 | 30 | 11,90 | 250x225 | 2 | 274,50 | 560x500 | 1 | 2.708,50 |
| 75x63 | 35 | 18,70 | 280x200 | 1 | 382,80 | 630x560 | 1 | 3.705,30 |
| 90x63 | 30 | 24,70 | 280x225 | 1 | 379,70 | 710x630 | 1 | 5.489,30 |
| 90x75 | 24 | 28,10 | 280x250 | 1 | 384,30 | 800x630 | 1 | 6.207,90 |
| 110x63 | 25 | 28,90 | 315x225 | 1 | 558,70 | 800x710 | 1 | 6.139,30 |
| 110x75 | 24 | 33,20 | 315x250 | 1 | 564,30 | 900x710 | 1 | 8.392,80 |
| 110x90 | 24 | 38,20 | 315x280 | 1 | 575,90 | 900x800 | 1 | 9.750,60 |
| 125x63 | 15 | 43,90 | 355x250 | 1 | 577,90 | 1000x800 | 1 | 9.311,60 |
| 125x90 | 15 | 50,40 | 355x280 | 1 | 615,50 | 1000x900 | 1 | 10.879,20 |
| 125x110 | 15 | 47,60 | 355x315 | 1 | 798,00 | 1200x1000 | 1 | 10.246,20 |
| 160x90 | 6 | 54,80 | 400x280 | 1 | 950,00 | 1400x1200 | 1 | 11.372,90 |
| 160x110 | 6 | 63,00 | 400x315 | 1 | 936,20 | | | |

ELEKTROFÜZYON ÜRÜNLER

EF VANASIZ SERVİS TE SDR11 PN16



| Ölçü (ø) | Tip | Fiyat (€) | Ölçü (ø) | Tip | Fiyat (€) | Ölçü (ø) | Tip | Fiyat (€) |
|----------------|-----|-----------|----------------|-----|-----------|----------------|-----|-----------|
| 40x(20-25-32) | A | 22,50 | 125x(20-25-32) | A | 24,90 | 225x(20-25-32) | D | 30,50 |
| 50x(20-25-32) | A | 22,50 | 125x(40-50-63) | A | 37,20 | 225x(40-50-63) | D | 47,30 |
| 63x(20-25-32) | A | 22,50 | 140x(20-25-32) | C | 27,20 | 250x(20-25-32) | D | 30,50 |
| 63x(40-50-63) | B | 37,20 | 140x(40-50-63) | C | 37,20 | 250x(40-50-63) | D | 47,30 |
| 75x(20-25-32) | A | 22,50 | 160x(20-25-32) | D | 27,20 | 280x(20-25-32) | D | 61,80 |
| 75x(40-50-63) | B | 37,20 | 160x(40-50-63) | D | 37,20 | 280x(40-50-63) | D | 61,80 |
| 90x(20-25-32) | A | 24,90 | 180x(20-25-32) | D | 27,20 | 315x(20-25-32) | D | 61,80 |
| 90x(40-50-63) | A | 37,20 | 180x(40-50-63) | D | 37,20 | 315x(40-50-63) | D | 61,80 |
| 110x(20-25-32) | A | 24,90 | 200x(20-25-32) | D | 30,50 | 355x(20-25-32) | E | 201,70 |
| 110x(40-50-63) | A | 37,20 | 200x(40-50-63) | D | 46,00 | 355x(40-50-63) | E | 201,70 |

EF VANALI SERVİS TE SDR11 PN16



| Ölçü (ø) | Tip | Fiyat (€) | Ölçü (ø) | Tip | Fiyat (€) | Ölçü (ø) | Tip | Fiyat (€) |
|----------------|-----|-----------|----------------|-----|-----------|----------------|-----|-----------|
| 63x(20-25-32) | A | 127,10 | 140x(20-25-32) | C | 127,10 | 250x(20-25-32) | E | 195,50 |
| 63x(40-50-63) | B | 189,00 | 140x(40-50-63) | C | 195,50 | 250x(40-50-63) | E | 195,50 |
| 75x(20-25-32) | A | 127,10 | 160x(20-25-32) | C | 127,10 | 280x(20-25-32) | E | 195,50 |
| 75x(40-50-63) | B | 195,50 | 160x(40-50-63) | C | 195,50 | 280x(40-50-63) | E | 195,50 |
| 90x(20-25-32) | A | 127,10 | 180x(20-25-32) | C | 127,10 | 315x(20-25-32) | E | 207,70 |
| 90x(40-50-63) | C | 195,50 | 180x(40-50-63) | C | 195,50 | 315x(40-50-63) | E | 207,70 |
| 110x(20-25-32) | A | 127,10 | 200x(20-25-32) | C | 195,50 | | | |
| 110x(40-50-63) | C | 195,50 | 200x(40-50-63) | C | 195,50 | | | |
| 125x(20-25-32) | A | 127,10 | 225x(20-25-32) | C | 195,50 | | | |
| 125x(40-50-63) | C | 195,50 | 225x(40-50-63) | C | 195,50 | | | |

EF 360° DÖNER BAŞLIKLİ SERVİS TE



| Ölçü (ø) | Pk.Adet | Fiyat (€) | Ölçü (ø) | Pk.Adet | Fiyat (€) | Ölçü (ø) | Pk.Adet | Fiyat (€) |
|----------------|---------|-----------|----------------|---------|-----------|----------------|---------|-----------|
| 90x(20-25-32) | 8 | 37,30 | 140x(20-25-32) | 8 | 40,80 | 200x(20-25-32) | 8 | 45,70 |
| 90x(40-50-63) | 8 | 55,80 | 140x(40-50-63) | 8 | 55,80 | 200x(40-50-63) | 8 | 68,90 |
| 110x(20-25-32) | 8 | 37,30 | 160x(20-25-32) | 8 | 40,80 | 225x(20-25-32) | 8 | 45,70 |
| 110x(40-50-63) | 8 | 55,80 | 160x(40-50-63) | 8 | 55,80 | 225x(40-50-63) | 8 | 71,00 |
| 125x(20-25-32) | 8 | 37,30 | 180x(20-25-32) | 8 | 53,10 | | | |
| 125x(40-50-63) | 8 | 55,80 | 180x(40-50-63) | 8 | 55,80 | | | |

360° Döner başlıklı vanalı servis te için fiyat sorunuz

EF TAMİR SEMERİ SDR11 PN16



| Ölçü (ø) | Tip | Fiyat (€) | Ölçü (ø) | Tip | Fiyat (€) | Ölçü (ø) | Tip | Fiyat (€) |
|----------|-----|-----------|----------|-----|-----------|----------|-----|-----------|
| 63 | A | 39,10 | 200 | B | 53,70 | 500 | C | F.SORUNUZ |
| 75 | A | 39,10 | 225 | B | 53,70 | 560 | C | F.SORUNUZ |
| 90 | A | 39,10 | 250 | C | 63,50 | 630 | C | F.SORUNUZ |
| 110 | A | 44,00 | 280 | C | 63,50 | 710 | C | F.SORUNUZ |
| 125 | A | 44,00 | 315 | C | 63,50 | 800 | C | F.SORUNUZ |
| 140 | B | 48,80 | 355 | C | 63,50 | 900 | C | F.SORUNUZ |
| 160 | B | 48,80 | 400 | C | 63,50 | | | |
| 180 | B | 48,80 | 450 | C | 63,50 | | | |

EF TAMİR SEMERİ (BÜYÜK ÇAP)



| Ölçü (ø) | Pk.Adet | Fiyat (€) | Ölçü (ø) | Pk.Adet | Fiyat (€) | Ölçü (ø) | Pk.Adet | Fiyat (€) |
|----------|---------|-----------|----------|---------|-----------|----------|---------|-----------|
| 110 | 24 | 92,80 | 280 | 4 | 324,70 | 710 | 4 | 1.600,70 |
| 125 | 18 | 92,80 | 315 | 4 | 562,10 | 800 | 4 | 1.746,20 |
| 140 | 12 | 105,10 | 355 | 4 | 740,70 | 900 | 4 | 1.891,70 |
| 160 | 12 | 105,10 | 400 | 4 | 846,30 | 1000 | 4 | 2.182,70 |
| 180 | 6 | 122,80 | 450 | 4 | 945,00 | 1200 | 4 | 2.662,90 |
| 200 | 6 | 144,40 | 500 | 4 | 1.095,10 | 1400 | 4 | 3.302,00 |
| 225 | 4 | 223,30 | 560 | 4 | 1.248,40 | 1600 | 4 | 4.358,60 |
| 250 | 4 | 269,00 | 630 | 4 | 1.455,10 | | | |

EF SEMER SDR11 PN16 (TİPA, TİPB, TİPC)



| Ölçü (ø) | Tip | Fiyat (€) | Ölçü (ø) | Tip | Fiyat (€) | Ölçü (ø) | Tip | Fiyat (€) |
|----------------|-----|-----------|----------------|-----|-----------|----------------|-----|-----------|
| 40x(20-25-32) | A | 21,50 | 125x(40-50-63) | A | 35,40 | 250x(40-50-63) | C | 45,10 |
| 50x(20-25-32) | A | 21,50 | 140x(20-25-32) | B | 25,90 | 280x(20-25-32) | C | 61,80 |
| 50x40 | A | 35,40 | 140x(40-50-63) | B | 35,40 | 280x(40-50-63) | C | 61,80 |
| 63x(20-25-32) | A | 21,50 | 160x(20-25-32) | B | 25,90 | 315x(20-25-32) | C | 61,80 |
| 63x(40-50-63) | A | 35,40 | 160x(40-50-63) | B | 35,40 | 315x(40-50-63) | C | 61,80 |
| 75x(20-25-32) | A | 23,70 | 180x(20-25-32) | B | 25,90 | 355x(20-25-32) | C | 132,50 |
| 75x(40-50-63) | A | 35,40 | 180x(40-50-63) | B | 35,40 | 355x(40-50-63) | C | 192,10 |
| 90x(20-25-32) | A | 23,70 | 200x(20-25-32) | B | 29,00 | 400x(20-25-32) | C | 132,50 |
| 90x(40-50-63) | A | 35,40 | 200x(40-50-63) | B | 43,80 | 400x(40-50-63) | C | 192,10 |
| 110x(20-25-32) | A | 23,70 | 225x(20-25-32) | B | 29,00 | 450x(20-25-32) | C | 132,50 |
| 110x(40-50-63) | A | 35,40 | 225x(40-50-63) | B | 45,10 | 450x(40-50-63) | C | 192,10 |
| 125x(20-25-32) | A | 23,70 | 250x(20-25-32) | C | 29,00 | | | |

EF SEMER SDR17 PN10

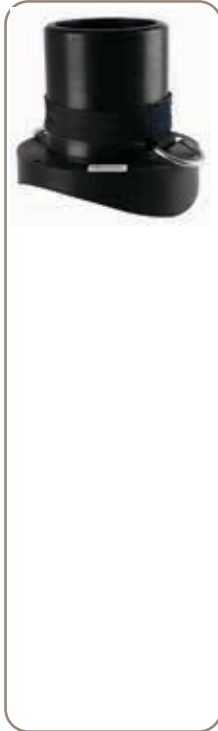

| Ölçü (ø) | Pk.Adet | Fiyat (€) | Ölçü (ø) | Pk.Adet | Fiyat (€) | Ölçü (ø) | Pk.Adet | Fiyat (€) |
|----------|---------|-----------|----------|---------|-----------|----------|---------|-----------|
| 315*280 | 1 | 308,60 | 630*400 | 1 | 1.938,00 | 1000*355 | 1 | 2.071,50 |
| 355*280 | 1 | 371,50 | 630*450 | 1 | | 1000*400 | 1 | 4.219,60 |
| 355*315 | 1 | 699,60 | 630*500 | 1 | | 1000*450 | 1 | |
| 400*280 | 1 | 452,40 | 630*560 | 1 | | 1000*500 | 1 | |
| 400*315 | 1 | 784,90 | 710*280 | 1 | 1.707,50 | 1200*280 | 1 | 2.014,30 |
| 400*355 | 1 | 879,50 | 710*315 | 1 | 1.805,50 | 1200*315 | 1 | 2.319,30 |
| 450*280 | 1 | 557,30 | 710*355 | 1 | 1.811,60 | 1200*355 | 1 | 2.527,30 |
| 450*315 | 1 | 895,80 | 710*400 | 1 | 1.835,10 | 1200*400 | 1 | 5.063,50 |
| 450*355 | 1 | 967,40 | 710*450 | 1 | | 1200*450 | 1 | |
| 450*400 | 1 | 1.292,00 | 710*500 | 1 | | 1200*500 | 1 | |
| 500*280 | 1 | 689,10 | 800*280 | 1 | 1.320,90 | 1400*280 | 1 | 2.497,70 |
| 500*315 | 1 | 886,20 | 800*315 | 1 | 1.520,90 | 1400*315 | 1 | 2.875,90 |
| 500*355 | 1 | 1.064,20 | 800*355 | 1 | 2.123,90 | 1400*355 | 1 | 3.133,80 |
| 500*400 | 1 | 1.468,20 | 800*400 | 1 | 2.930,30 | 1400*400 | 1 | 6.076,20 |
| 500*450 | 1 | | 800*450 | 1 | | 1400*450 | 1 | |
| 560*280 | 1 | 865,80 | 800*500 | 1 | | 1400*500 | 1 | |
| 560*315 | 1 | 1.217,80 | 900*280 | 1 | 1.431,00 | 1600*450 | 1 | |
| 560*355 | 1 | 1.342,00 | 900*315 | 1 | 1.647,60 | 1600*500 | 1 | |
| 560*400 | 1 | 1.615,00 | 900*355 | 1 | 1.795,30 | 1600*280 | 1 | 3.297,00 |
| 560*450 | 1 | | 900*400 | 1 | 3.516,30 | 1600*315 | 1 | 3.796,20 |
| 560*500 | 1 | | 900*450 | 1 | | 1600*355 | 1 | 5.284,90 |
| 630*280 | 1 | 1.107,00 | 900*500 | 1 | | 1600*400 | 1 | 7.291,40 |
| 630*315 | 1 | 1.400,90 | 1000*280 | 1 | 1.651,10 | | | |
| 630*355 | 1 | 1.404,70 | 1000*315 | 1 | 1.901,10 | | | |

EF SEMER SDR11 PN16



| Ölçü (ø) | Pk.Adet | Fiyat (€) | Ölçü (ø) | Pk.Adet | Fiyat (€) | Ölçü (ø) | Pk.Adet | Fiyat (€) |
|----------|---------|-----------|----------|---------|-----------|----------|---------|-----------|
| 110x75 | 15 | 80,70 | 180x75 | 15 | 106,10 | 225x140 | 6 | 190,00 |
| 110x90 | 15 | 80,70 | 180x90 | 15 | 106,10 | 225x160 | 4 | 194,20 |
| 110x110 | 15 | | 180x110 | 8 | 106,80 | 225x180 | 4 | 221,90 |
| 125x75 | 15 | 80,70 | 180x125 | 7 | 117,20 | 225x200 | 2 | 585,60 |
| 125x90 | 15 | 80,70 | 180x140 | 6 | 138,50 | 225x225 | 2 | |
| 125x110 | 8 | 91,40 | 180x160 | 5 | 144,00 | 250x75 | 15 | 173,50 |
| 125x125 | 7 | | 200x75 | 15 | 112,80 | 250x90 | 15 | 173,50 |
| 140x75 | 15 | 80,70 | 200x90 | 15 | 112,80 | 250x110 | 8 | 187,80 |
| 140x90 | 15 | 80,70 | 200x110 | 8 | 125,60 | 250x125 | 7 | 207,20 |
| 140x110 | 8 | 91,40 | 200x125 | 7 | 128,10 | 250x140 | 4 | 213,40 |
| 140x125 | 7 | 99,40 | 200x140 | 6 | 147,90 | 250x160 | 4 | 233,90 |
| 160x75 | 15 | 80,70 | 200x160 | 5 | 167,20 | 250x180 | 4 | 260,30 |
| 160x90 | 15 | 80,70 | 200x180 | 3 | 181,90 | 250x200 | 2 | 308,00 |
| 160x110 | 8 | 91,40 | 225x75 | 15 | 142,30 | 250x225 | 2 | 317,50 |
| 160x125 | 8 | 99,40 | 225x90 | 15 | 142,30 | 250x250 | 2 | |
| 160x140 | 6 | 114,10 | 225x110 | 8 | 152,40 | | | |
| 160x160 | 5 | | 225x125 | 7 | 173,70 | | | |

ELEKTROFÜZYON ÜRÜNLER

EF SEMER SDR11 PN16



| Ölçü (ø) | Pk.Adet | Fiyat (€) | Ölçü (ø) | Pk.Adet | Fiyat (€) | Ölçü (ø) | Pk.Adet | Fiyat (€) |
|----------|---------|-----------|----------|---------|-----------|----------|---------|-----------|
| 280x75 | 15 | 218,40 | 500x75 | 15 | 449,00 | 900x90 | 15 | 1.178,80 |
| 280x90 | 15 | 218,40 | 500x90 | 15 | 444,90 | 900x110 | 8 | 1.178,80 |
| 280x110 | 8 | 233,70 | 500x110 | 8 | 487,60 | 900x125 | 7 | 1.185,00 |
| 280x125 | 7 | 254,00 | 500x125 | 7 | 489,90 | 900x140 | 4 | 1.209,00 |
| 280x140 | 6 | 273,30 | 500x140 | 4 | 501,10 | 900x160 | 4 | 1.228,90 |
| 280x160 | 4 | 282,30 | 500x160 | 4 | 547,20 | 900x180 | 3 | 1.279,80 |
| 280x180 | 3 | 308,20 | 500x180 | 3 | 550,50 | 900x200 | 2 | 1.355,70 |
| 280x200 | 2 | 343,90 | 500x200 | 2 | 593,20 | 900x225 | 2 | 1.343,70 |
| 280x225 | 2 | 383,80 | 500x225 | 2 | 591,00 | 900x250 | 2 | 1.370,90 |
| 280x250 | 2 | 402,90 | 500x250 | 2 | 651,60 | 1000x75 | 15 | 1.398,20 |
| 315x75 | 15 | 200,20 | 560x75 | 15 | 596,20 | 1000x90 | 15 | 1.360,10 |
| 315x90 | 15 | 194,80 | 560x90 | 15 | 592,10 | 1000x110 | 8 | 1.360,10 |
| 315x110 | 6 | 302,30 | 560x110 | 8 | 643,80 | 1000x125 | 7 | 1.367,30 |
| 315x125 | 6 | 227,70 | 560x125 | 7 | 644,90 | 1000x140 | 4 | 1.395,00 |
| 315x140 | 4 | 246,20 | 560x160 | 4 | 660,60 | 1000x160 | 4 | 1.418,00 |
| 315x160 | 4 | 315,00 | 560x180 | 4 | 713,40 | 1000x180 | 3 | 1.476,60 |
| 315x180 | 3 | 278,70 | 560x200 | 2 | 716,80 | 1000x200 | 2 | 1.564,20 |
| 315x200 | 2 | 323,70 | 560x225 | 2 | 768,50 | 1000x225 | 2 | 1.550,40 |
| 315x225 | 2 | 375,30 | 560x250 | 2 | 766,20 | 1000x250 | 2 | 1.581,90 |
| 315x250 | 2 | 383,10 | 630x75 | 15 | 831,40 | 1200x75 | 15 | 1.613,30 |
| 355x75 | 15 | 210,50 | 630x90 | 15 | 790,50 | 1200x90 | 15 | 1.659,30 |
| 355x90 | 15 | 206,20 | 630x110 | 8 | 786,40 | 1200x110 | 6 | 1.659,30 |
| 355x110 | 6 | 234,90 | 630x125 | 7 | 847,10 | 1200x125 | 6 | 1.668,10 |
| 355x125 | 6 | 236,10 | 630x140 | 4 | 848,20 | 1200x140 | 4 | 1.701,90 |
| 355x140 | 4 | 243,30 | 630x160 | 4 | 867,30 | 1200x160 | 4 | 1.730,00 |
| 355x160 | 4 | 275,70 | 630x180 | 3 | 929,10 | 1200x180 | 3 | 1.801,50 |
| 355x180 | 3 | 279,30 | 630x200 | 2 | 932,50 | 1200x200 | 2 | 1.908,30 |
| 355x200 | 2 | 305,60 | 630x225 | 2 | 996,50 | 1200x225 | 2 | 1.891,40 |
| 355x225 | 2 | 303,20 | 630x250 | 2 | 994,30 | 1200x250 | 2 | 1.929,80 |
| 355x250 | 2 | 350,00 | 710x75 | 15 | 1.077,40 | 1400x75 | 15 | 1.968,20 |
| 400x75 | 15 | 364,50 | 710x90 | 15 | 1.090,90 | 1400x90 | 15 | 2.057,50 |
| 400x90 | 15 | 360,10 | 710x110 | 8 | 1.090,90 | 1400x110 | 8 | 2.057,50 |
| 400x110 | 6 | 306,80 | 710x125 | 7 | 1.096,70 | 1400x125 | 7 | 2.068,40 |
| 400x125 | 6 | 308,00 | 710x140 | 4 | 1.118,90 | 1400x140 | 4 | 2.110,30 |
| 400x140 | 4 | 316,40 | 710x160 | 4 | 1.137,40 | 1400x160 | 4 | 2.145,10 |
| 400x160 | 4 | 353,60 | 710x180 | 3 | 1.184,40 | 1400x180 | 3 | 2.233,80 |
| 400x180 | 3 | 357,10 | 710x200 | 2 | 1.254,60 | 1400x200 | 2 | 2.366,30 |
| 400x200 | 2 | 389,50 | 710x225 | 2 | 1.243,50 | 1400x225 | 2 | 2.345,40 |
| 400x225 | 2 | 387,10 | 710x250 | 2 | 1.268,80 | 1400x250 | 2 | 2.393,00 |
| 400x250 | 2 | 437,40 | 800x75 | 15 | 1.313,50 | 1600x75 | 15 | 2.440,60 |
| 450x75 | 15 | 365,10 | 800x90 | 15 | 1.088,10 | 1600x90 | 15 | 2.715,90 |
| 450x90 | 15 | 360,70 | 800x110 | 8 | 1.088,10 | 1600x110 | 8 | 2.715,90 |
| 450x110 | 8 | 400,30 | 800x125 | 7 | 1.094,00 | 1600x125 | 7 | 2.730,30 |
| 450x125 | 7 | 401,50 | 800x140 | 4 | 1.116,00 | 1600x140 | 4 | 2.785,60 |
| 450x140 | 5 | 412,30 | 800x160 | 4 | 1.134,40 | 1600x160 | 4 | 2.831,60 |
| 450x160 | 4 | 455,40 | 800x180 | 3 | 1.181,30 | 1600x180 | 3 | 2.948,60 |
| 450x180 | 3 | 457,80 | 800x200 | 2 | 1.251,40 | 1600x200 | 2 | 3.123,50 |
| 450x200 | 2 | 496,20 | 800x225 | 2 | 1.240,30 | 1600x225 | 2 | 3.095,90 |
| 450x225 | 2 | 493,80 | 800x250 | 2 | 1.265,50 | 1600x250 | 2 | 3.158,70 |
| 450x250 | 2 | 551,30 | 900x75 | 15 | 1.290,70 | | | |

SPİGOT ÜRÜNLER

| SP ENJEKSİYON DİRSEK 90° | | | SDR17 PN10 | | | SDR11 PN16 | | |
|--------------------------|-----------|-----------|------------|-----------|-----------|------------|-----------|-----------|
| Ölçü (ø) | Fiyat (€) | Fiyat (€) | Ölçü (ø) | Fiyat (€) | Fiyat (€) | Ölçü (ø) | Fiyat (€) | Fiyat (€) |
| 20 | | 4,50 | 90 | 10,70 | 11,80 | 225 | 107,00 | 124,40 |
| 25 | | 3,80 | 110 | 13,40 | 17,20 | 250 | 157,00 | 198,00 |
| 32 | | 4,30 | 125 | 20,30 | 25,50 | 280 | 240,30 | 288,00 |
| 40 | | 5,50 | 140 | 31,20 | 43,50 | 315 | 290,90 | 337,10 |
| 50 | | 5,80 | 160 | 40,50 | 46,60 | 355 | 470,20 | 617,10 |
| 63 | 4,90 | 6,00 | 180 | 64,50 | 78,70 | 400 | 701,30 | 901,20 |
| 75 | 10,40 | 11,50 | 200 | 69,30 | 91,50 | | | |

| SP ENJEKSİYON DİRSEK 45° | | | SDR17 PN10 | | | SDR11 PN16 | | |
|--------------------------|-----------|-----------|------------|-----------|-----------|------------|-----------|-----------|
| Ölçü (ø) | Fiyat (€) | Fiyat (€) | Ölçü (ø) | Fiyat (€) | Fiyat (€) | Ölçü (ø) | Fiyat (€) | Fiyat (€) |
| 20 | | 4,50 | 90 | 10,10 | 10,90 | 225 | 96,50 | 110,80 |
| 25 | | 3,80 | 110 | 12,40 | 15,70 | 250 | 131,70 | 169,70 |
| 32 | | 4,30 | 125 | 17,70 | 22,70 | 280 | 169,80 | 211,80 |
| 40 | | 5,50 | 140 | 33,20 | 40,90 | 315 | 285,50 | 316,60 |
| 50 | | 5,80 | 160 | 34,50 | 43,20 | 355 | 321,30 | 431,00 |
| 63 | 4,70 | 5,20 | 180 | 51,20 | 67,20 | 400 | 452,50 | 609,20 |
| 75 | 9,70 | 10,40 | 200 | 66,00 | 81,20 | | | |

| SP ENJEKSİYON EŞİT TE | | | SDR17 PN10 | | | SDR11 PN16 | | |
|-----------------------|-----------|-----------|------------|-----------|-----------|------------|-----------|-----------|
| Ölçü (ø) | Fiyat (€) | Fiyat (€) | Ölçü (ø) | Fiyat (€) | Fiyat (€) | Ölçü (ø) | Fiyat (€) | Fiyat (€) |
| 32 | | 6,30 | 110 | 22,40 | 31,10 | 225 | 128,50 | 172,30 |
| 40 | | 5,00 | 125 | 24,10 | 37,40 | 250 | 208,10 | 244,70 |
| 50 | | 5,50 | 140 | 38,90 | 56,80 | 280 | 319,00 | 393,70 |
| 63 | 6,60 | 7,30 | 160 | 64,60 | 86,00 | 315 | 368,70 | 425,20 |
| 75 | 14,40 | 17,40 | 180 | 96,50 | 120,60 | 355 | 617,10 | 824,70 |
| 90 | 12,40 | 15,40 | 200 | 88,20 | 131,00 | 400 | 836,50 | 1.059,70 |

| SP KEP | | | SDR17 PN10 | | | SDR11 PN16 | | |
|----------|-----------|-----------|------------|-----------|-----------|------------|-----------|-----------|
| Ölçü (ø) | Fiyat (€) | Fiyat (€) | Ölçü (ø) | Fiyat (€) | Fiyat (€) | Ölçü (ø) | Fiyat (€) | Fiyat (€) |
| 20 | | 1,80 | 140 | 23,60 | 24,10 | 450 | 350,60 | F.Sorunuz |
| 25 | | 2,00 | 160 | 24,40 | 24,90 | 500 | F.Sorunuz | F.Sorunuz |
| 32 | | 2,10 | 180 | 34,70 | 35,40 | 560 | F.Sorunuz | F.Sorunuz |
| 40 | | 2,20 | 200 | 39,90 | 40,70 | 630 | F.Sorunuz | F.Sorunuz |
| 50 | | 2,30 | 225 | 58,00 | 59,20 | 710 | F.Sorunuz | F.Sorunuz |
| 63 | 3,30 | 3,30 | 250 | 80,30 | 82,00 | | | |
| 75 | 4,40 | 4,50 | 280 | 108,80 | 111,00 | | | |
| 90 | 6,50 | 6,60 | 315 | 152,50 | 155,60 | | | |
| 110 | 12,10 | 12,40 | 355 | 223,60 | 228,20 | | | |
| 125 | 16,00 | 16,40 | 400 | 292,50 | F.Sorunuz | | | |

| SP Konfeksiyon (Kısa Tip) Dirsek 90°&45°-SDR17 & SDR11 | | | SP KONFEKSİYON DİRSEK 90° & 45° - SDR17 & SDR11 | | |
|--|----------|-----------|---|----------|-----------|
| Ölçü (ø) | Pk. Adet | Fiyat (₺) | Ölçü (ø) | Pk. Adet | Fiyat (₺) |
| 90 - 1000 | | F.Sorunuz | 90 - 1000 | | F.Sorunuz |

| SP EŞİT TE KISA SDR17 PN10 & SDR11 PN16 | | | SP EŞİT TE KONFEKSİYON SDR17 PN10 & SDR11 PN16 | | |
|---|----------|-----------|--|----------|-----------|
| Ölçü (ø) | Pk. Adet | Fiyat (₺) | Ölçü (ø) | Pk. Adet | Fiyat (₺) |
| 110 - 355 | | F.Sorunuz | 355 - 1000 | | F.Sorunuz |

SPİGOT ÜRÜNLER

| SP ENJEKSİYON İNEGAL TE | | | SDR17 PN10 | | | SDR11 PN16 | | |
|-------------------------|-----------|-----------|------------|-----------|-----------|------------|-----------|-----------|
| Ölçü (ø) | Fiyat (€) | Fiyat (€) | Ölçü (ø) | Fiyat (€) | Fiyat (€) | Ölçü (ø) | Fiyat (€) | Fiyat (€) |
| 50x32 | | 6,20 | 280x125 | 140,00 | 188,80 | 500x160 | 537,90 | 766,00 |
| 50x40 | | 6,50 | 280x140 | 144,70 | 196,60 | 500x180 | 542,70 | 770,70 |
| 63x32 | | 7,60 | 280x160 | 176,20 | 231,20 | 500x200 | 586,70 | 830,50 |
| 63x40 | | 10,70 | 280x180 | 179,30 | 236,00 | 500x225 | 583,60 | 827,30 |
| 63x50 | | 11,20 | 280x200 | 199,80 | 261,10 | 500x250 | 651,20 | 912,30 |
| 75x32 | | 14,20 | 280x225 | 196,60 | 258,00 | 500x280 | 723,50 | |
| 75x40 | | 14,50 | 280x250 | 223,60 | 316,80 | 500x315 | 930,50 | |
| 75x63 | | 14,70 | 315x75 | 163,30 | 210,20 | 500x355 | 1.117,40 | |
| 90x50 | | 15,60 | 315x90 | 157,60 | 204,50 | 500x400 | 1.334,20 | |
| 90x63 | 10,40 | 16,50 | 315x110 | 171,50 | 317,40 | 500x450 | | |
| 90x75 | 11,50 | 16,60 | 315x125 | 173,10 | 239,10 | 560x75 | 576,60 | 834,60 |
| 110x32 | | 22,40 | 315x140 | 243,80 | 258,50 | 560x90 | 566,30 | 828,90 |
| 110x50 | | 22,60 | 315x160 | 212,40 | 330,80 | 560x110 | 619,70 | 901,30 |
| 110x63 | 19,40 | 22,90 | 315x180 | 218,70 | 292,60 | 560x125 | 621,30 | 902,80 |
| 110x75 | 19,80 | 23,70 | 315x200 | 232,80 | 339,90 | 560x140 | 637,00 | 924,80 |
| 110x90 | 20,50 | 24,00 | 315x225 | 236,00 | 394,10 | 560x160 | 693,60 | 998,80 |
| 125x75 | 31,20 | 38,20 | 315x250 | 287,90 | 402,20 | 560x180 | 698,40 | 1.003,50 |
| 125x90 | 25,90 | 30,40 | 315x280 | 324,00 | | 560x200 | 750,30 | 1.075,80 |
| 125x110 | 29,40 | 32,40 | 355x75 | 194,50 | 276,30 | 560x225 | 747,10 | 1.072,70 |
| 140x75 | 57,10 | 63,80 | 355x90 | 188,80 | 270,60 | 560x250 | 822,60 | 1.163,90 |
| 140x90 | 52,80 | 58,10 | 355x110 | 220,20 | 308,30 | 560x280 | 909,10 | |
| 140x110 | 53,50 | 59,70 | 355x125 | 221,80 | 309,90 | 560x315 | 1.278,70 | |
| 140x125 | 55,80 | 61,80 | 355x140 | 228,10 | 319,30 | 560x355 | 1.474,90 | |
| 160x75 | 65,40 | 76,00 | 355x160 | 265,90 | 361,80 | 560x400 | 1.695,80 | |
| 160x90 | 58,70 | 70,00 | 355x180 | 269,00 | 366,50 | 560x450 | | |
| 160x110 | 59,40 | 72,40 | 355x200 | 295,70 | 401,10 | 560x500 | | |
| 160x125 | 65,10 | 73,20 | 355x225 | 292,60 | 398,00 | 630x75 | 762,30 | 1.106,70 |
| 160x140 | 64,70 | 78,70 | 355x250 | 347,60 | 459,30 | 630x90 | 756,60 | 1.101,00 |
| 180x75 | 88,40 | 100,20 | 355x280 | 390,10 | | 630x110 | 821,00 | 1.185,90 |
| 180x90 | 82,40 | 94,40 | 355x315 | 734,50 | | 630x125 | 822,60 | 1.187,50 |
| 180x110 | 82,40 | 94,40 | 400x75 | 254,30 | 478,30 | 630x140 | 841,50 | 1.214,20 |
| 180x125 | 87,40 | 97,60 | 400x90 | 248,50 | 472,60 | 630x160 | 907,50 | 1.300,70 |
| 180x140 | 80,40 | 90,80 | 400x110 | 283,20 | 402,70 | 630x180 | 912,30 | 1.305,50 |
| 180x160 | 91,30 | 119,60 | 400x125 | 284,70 | 404,30 | 630x200 | 975,20 | 1.395,10 |
| 200x75 | 85,20 | 101,80 | 400x140 | 292,60 | 415,30 | 630x225 | 972,00 | 1.392,00 |
| 200x90 | 79,80 | 96,00 | 400x160 | 333,50 | 464,00 | 630x250 | 1.057,00 | 1.508,30 |
| 200x110 | 81,90 | 97,60 | 400x180 | 338,20 | 468,70 | 630x280 | 1.162,30 | |
| 200x125 | 81,50 | 104,20 | 400x200 | 369,70 | 511,20 | 630x315 | 1.471,00 | |
| 200x140 | 94,00 | 110,10 | 400x225 | 366,50 | 508,10 | 630x355 | 1.475,00 | |
| 200x160 | 89,50 | 114,90 | 400x250 | 424,70 | 574,10 | 630x400 | 1.827,50 | |
| 200x180 | 116,40 | 141,60 | 400x280 | 475,00 | | 630x450 | | |
| 225x75 | 115,50 | 134,80 | 400x315 | 824,20 | | 630x500 | | |
| 225x90 | 110,10 | 129,00 | 400x355 | 923,50 | | 630x560 | | |
| 225x110 | 112,20 | 133,00 | 450x75 | 332,90 | 479,20 | 710x75 | | |
| 225x125 | 114,20 | 141,00 | 450x90 | 327,20 | 473,50 | 710x90 | | |
| 225x140 | 99,20 | 130,60 | 450x110 | 368,10 | 525,40 | 710x110 | | |
| 225x160 | 117,20 | 143,30 | 450x125 | 369,70 | 526,90 | 710x125 | | |
| 225x180 | 120,40 | 142,70 | 450x140 | 379,10 | 541,10 | 710x140 | | |
| 225x200 | 147,00 | 184,10 | 450x160 | 424,70 | 597,70 | 710x160 | | |
| 250x75 | 129,70 | 156,10 | 450x180 | 427,80 | 600,90 | 710x180 | | |
| 250x90 | 135,60 | 150,60 | 450x200 | 465,60 | 651,20 | 710x200 | | |
| 250x110 | 137,80 | 155,40 | 450x225 | 462,40 | 648,00 | 710x225 | | |
| 250x125 | 142,40 | 158,20 | 450x250 | 525,40 | 723,50 | 710x250 | | |
| 250x140 | 157,90 | 163,80 | 450x280 | 585,10 | | 710x280 | | |
| 250x160 | 153,70 | 173,70 | 450x315 | 940,60 | | 710x315 | | |
| 250x180 | 155,70 | 196,60 | 450x355 | 1.015,80 | | 710x355 | | |
| 250x200 | 169,90 | 232,80 | 450x400 | 1.356,60 | | 710x400 | | |
| 250x225 | 178,20 | 261,40 | 500x75 | 433,60 | 628,60 | 710x450 | | |
| 280x63 | 109,10 | 167,20 | 500x90 | 427,80 | 622,90 | 710x500 | | |
| 280x75 | 109,40 | 163,10 | 500x110 | 473,50 | 682,60 | 710x560 | | |
| 280x90 | 113,80 | 157,30 | 500x125 | 475,00 | 685,80 | 710x630 | | |
| 280x110 | 138,50 | 188,00 | 500x140 | 487,60 | 701,50 | | | |



Fiyat Sorunuz

SPİGOT ÜRÜNLER

| SP ENJEKSİYON İNEGAL TE (KISA TİP) | | | SDR17 PN10 | | | SDR11 PN16 | | |
|--------------------------------------|-----------|-----------|------------|-----------|-----------|------------|-----------|-----------|
| Ölçü (ø) | Fiyat (€) | Fiyat (€) | Ölçü (ø) | Fiyat (€) | Fiyat (€) | Ölçü (ø) | Fiyat (€) | Fiyat (€) |
| 160x75 | 57,30 | 67,30 | 315x225 | 209,00 | 366,50 | 500x355 | 1.039,20 | |
| 160x90 | 52,30 | 62,00 | 315x250 | 255,00 | 374,10 | 500x400 | 1.240,80 | |
| 160x110 | 50,20 | 64,10 | 315x280 | 287,00 | | 500x450 | | |
| 160x125 | 57,10 | 64,80 | 355x75 | 180,90 | 256,90 | 560x75 | 536,30 | 776,20 |
| 160x140 | 60,10 | 69,70 | 355x90 | 167,20 | 239,70 | 560x90 | 501,50 | 734,20 |
| 180x75 | 74,70 | 93,20 | 355x110 | 195,10 | 273,10 | 560x110 | 548,90 | 798,30 |
| 180x90 | 69,70 | 83,60 | 355x125 | 196,50 | 274,50 | 560x125 | 550,30 | 799,70 |
| 180x110 | 69,70 | 83,60 | 355x140 | 202,00 | 282,80 | 560x140 | 564,20 | 819,20 |
| 180x125 | 73,90 | 86,40 | 355x160 | 235,50 | 320,40 | 560x160 | 614,40 | 884,60 |
| 180x140 | 74,80 | 84,40 | 355x180 | 238,30 | 324,60 | 560x180 | 618,60 | 888,80 |
| 180x160 | 80,80 | 105,90 | 355x200 | 261,90 | 355,30 | 560x200 | 664,50 | 952,90 |
| 200x75 | 73,90 | 94,60 | 355x225 | 259,20 | 352,50 | 560x225 | 661,70 | 950,10 |
| 200x90 | 74,30 | 85,00 | 355x250 | 307,90 | 406,80 | 560x250 | 728,60 | 1.030,90 |
| 200x110 | 76,10 | 86,40 | 355x280 | 345,50 | | 560x280 | 805,20 | |
| 200x125 | 75,80 | 92,30 | 355x315 | 650,60 | | 560x315 | 1.132,60 | |
| 200x140 | 82,90 | 97,60 | 400x75 | 236,50 | 444,90 | 560x355 | 1.229,10 | |
| 200x160 | 83,30 | 101,70 | 400x90 | 220,20 | 422,60 | 560x400 | 1.577,10 | |
| 200x180 | 103,10 | 125,40 | 400x110 | 250,80 | 356,70 | 560x450 | | |
| 225x75 | 107,40 | 125,40 | 400x125 | 252,20 | 358,10 | 560x500 | | |
| 225x90 | 102,40 | 114,30 | 400x140 | 259,20 | 367,80 | 630x75 | 708,90 | 1.029,20 |
| 225x110 | 104,30 | 117,80 | 400x160 | 295,40 | 411,00 | 630x90 | 670,10 | 975,20 |
| 225x125 | 106,20 | 131,20 | 400x180 | 299,60 | 415,20 | 630x110 | 727,20 | 1.050,40 |
| 225x140 | 87,80 | 115,70 | 400x200 | 327,40 | 452,80 | 630x125 | 728,60 | 1.051,80 |
| 225x160 | 103,80 | 133,30 | 400x225 | 324,60 | 450,00 | 630x140 | 745,30 | 1.075,50 |
| 225x180 | 106,60 | 126,40 | 400x250 | 376,20 | 508,50 | 630x160 | 803,80 | 1.152,10 |
| 225x200 | 130,20 | 161,10 | 400x280 | 420,80 | | 630x180 | 808,00 | 1.156,30 |
| 250x75 | 151,50 | 145,20 | 400x315 | 730,00 | | 630x200 | 863,70 | 1.235,70 |
| 250x90 | 126,10 | 140,10 | 400x355 | 858,80 | | 630x225 | 860,90 | 1.232,90 |
| 250x110 | 128,10 | 144,50 | 450x75 | 309,60 | 445,60 | 630x250 | 936,20 | 1.294,50 |
| 250x125 | 132,40 | 147,10 | 450x90 | 289,80 | 419,40 | 630x280 | 1.029,50 | |
| 250x140 | 146,90 | 152,30 | 450x110 | 326,00 | 465,30 | 630x315 | 1.368,00 | |
| 250x160 | 143,00 | 161,60 | 450x125 | 327,40 | 466,70 | 630x355 | 1.371,70 | |
| 250x180 | 145,20 | 174,20 | 450x140 | 335,80 | 479,30 | 630x400 | 1.644,80 | |
| 250x200 | 150,50 | 206,20 | 450x160 | 376,20 | 529,40 | 630x450 | | |
| 250x225 | 165,80 | 231,60 | 450x180 | 379,00 | 532,20 | 630x500 | | |
| 280x63 | 105,60 | 155,50 | 450x200 | 412,40 | 576,80 | 630x560 | | |
| 280x75 | 101,40 | 151,70 | 450x225 | 409,60 | 574,00 | 710x75 | | |
| 280x90 | 105,90 | 139,40 | 450x250 | 465,30 | 640,80 | 710x90 | | |
| 280x110 | 122,60 | 166,50 | 450x280 | 518,30 | | 710x110 | | |
| 280x125 | 124,00 | 167,20 | 450x315 | 833,10 | | 710x125 | | |
| 280x140 | 128,20 | 174,20 | 450x355 | 944,70 | | 710x140 | | |
| 280x160 | 156,10 | 204,80 | 450x400 | 1.261,70 | | 710x160 | | |
| 280x180 | 158,90 | 209,00 | 500x75 | 403,20 | 584,60 | 710x180 | | |
| 280x200 | 177,00 | 231,30 | 500x90 | 379,00 | 551,70 | 710x200 | | |
| 280x225 | 174,20 | 228,50 | 500x110 | 419,40 | 604,60 | 710x225 | | |
| 280x250 | 209,00 | 268,20 | 500x125 | 420,80 | 607,40 | 710x250 | | |
| 315x75 | 151,80 | 176,50 | 500x140 | 431,90 | 621,30 | 710x280 | | |
| 315x90 | 146,50 | 170,80 | 500x160 | 476,50 | 678,50 | 710x315 | | |
| 315x110 | 151,90 | 191,40 | 500x180 | 480,60 | 682,60 | 710x355 | | |
| 315x125 | 153,30 | 211,80 | 500x200 | 519,60 | 735,60 | 710x400 | | |
| 315x140 | 216,00 | 218,80 | 500x225 | 516,90 | 732,80 | 710x450 | | |
| 315x160 | 188,10 | 245,40 | 500x250 | 576,80 | 808,00 | 710x500 | | |
| 315x180 | 193,70 | 259,20 | 500x280 | 640,80 | | 710x560 | | |
| 315x200 | 206,20 | 316,10 | 500x315 | 865,30 | | 710x630 | | |

Fiyat Sorunuz

F

SPİGOT ÜRÜNLER

| SP REDÜKSİYON | | | SDR17 PN10 | | | SDR11 PN16 | | |
|---------------|-----------|-----------|------------|-----------|-----------|------------|-----------|-----------|
| Ölçü (ø) | Fiyat (€) | Fiyat (€) | Ölçü (ø) | Fiyat (€) | Fiyat (€) | Ölçü (ø) | Fiyat (€) | Fiyat (€) |
| 32x20 | | 4,50 | 180x140 | 28,50 | 35,30 | 355x250 | 227,70 | 267,40 |
| 32x25 | | 3,20 | 180x160 | 29,90 | 38,90 | 355x280 | 264,90 | 270,30 |
| 40x20 | | 4,20 | 200x110 | 34,80 | 41,10 | 355x315 | 283,40 | 289,20 |
| 40x25 | | 4,20 | 200x125 | 38,20 | 44,60 | 400x250 | 374,40 | 362,50 |
| 40x32 | | 4,20 | 200x140 | 39,10 | 45,30 | 400x280 | 368,90 | 373,40 |
| 50x20 | | 4,70 | 200x160 | 38,70 | 47,20 | 400x315 | 404,10 | 412,30 |
| 50x25 | | 4,70 | 200x180 | 40,30 | 50,40 | 400x355 | 424,30 | 433,00 |
| 50x32 | | 4,40 | 225x110 | 42,80 | 47,50 | 450x250 | 429,40 | 438,20 |
| 50x40 | | 4,40 | 225x125 | 42,80 | 49,10 | 450x280 | 431,50 | 440,30 |
| 63x25 | | 4,90 | 225x140 | 45,80 | 49,00 | 450x315 | 433,70 | 442,50 |
| 63x32 | | 4,90 | 225x160 | 47,50 | 48,50 | 450x355 | 473,10 | 482,70 |
| 63x40 | | 5,00 | 225x180 | 51,60 | 52,60 | 450x400 | 502,60 | 512,90 |
| 63x50 | | 4,80 | 225x200 | 53,10 | 57,00 | 500x315 | 455,10 | 550,50 |
| 75x50 | | 4,90 | 250x110 | 72,70 | 74,20 | 500x355 | 456,80 | 533,20 |
| 75x63 | 4,80 | 4,90 | 250x125 | 73,50 | 75,00 | 500x400 | 463,70 | 503,30 |
| 90x50 | 7,30 | 5,40 | 250x140 | 75,80 | 77,30 | 500x450 | 581,50 | 593,30 |
| 90x63 | 5,30 | 5,40 | 250x160 | 78,80 | 80,40 | 560x355 | 602,20 | 707,80 |
| 90x75 | 5,40 | 6,00 | 250x180 | 81,60 | 83,30 | 560x400 | 663,20 | 710,50 |
| 110x63 | 6,60 | 7,80 | 250x200 | 84,60 | 86,30 | 560x450 | 664,40 | 678,00 |
| 110x75 | 7,40 | 7,90 | 250x225 | 106,00 | 108,20 | 560x500 | 670,20 | 718,00 |
| 110x90 | 7,80 | 9,50 | 280x125 | 84,60 | 90,60 | 630x500 | 926,40 | 945,30 |
| 125x63 | 8,90 | 10,40 | 280x140 | 85,90 | 87,70 | 630x560 | 926,40 | 945,30 |
| 125x75 | 9,90 | 11,10 | 280x160 | 88,70 | 90,50 | 710x560 | 1.034,80 | 1.163,90 |
| 125x90 | 9,50 | 11,50 | 280x180 | 95,10 | 97,00 | 710x630 | 1.034,80 | 1.226,80 |
| 125x110 | 10,60 | 12,50 | 280x200 | 99,10 | 107,00 | 800x630 | 1.305,50 | 1.541,40 |
| 140x90 | 15,50 | 15,90 | 280x225 | 100,00 | 113,30 | 800x710 | 1.336,90 | 1.572,80 |
| 140x110 | 17,80 | 18,20 | 280x250 | 106,60 | 125,90 | 900x710 | | |
| 140x125 | 17,80 | 18,20 | 315x180 | 221,10 | 225,60 | 900x800 | | |
| 160x90 | 17,60 | 18,80 | 315x200 | 226,20 | 230,80 | 1000x900 | | |
| 160x110 | 18,30 | 20,00 | 315x225 | 228,50 | 233,20 | 1200x1000 | | |
| 160x125 | 24,80 | 25,30 | 315x250 | 231,10 | 235,90 | 1400x1200 | | |
| 160x140 | 25,80 | 26,30 | 315x280 | 233,20 | 238,00 | 1600x1200 | | |
| 180x90 | 25,90 | 29,90 | 355x180 | 226,20 | 230,80 | | | |
| 180x110 | 26,00 | 30,70 | 355x200 | 226,70 | 231,30 | | | |
| 180x125 | 27,00 | 33,60 | 355x225 | 227,20 | 243,40 | | | |

| SP REDÜKSİYON (KISA TİP) | | | SDR17 PN10 | | | SDR11 PN16 | | |
|----------------------------|-----------|-----------|------------|-----------|-----------|------------|-----------|-----------|
| Ölçü (ø) | Fiyat (€) | Fiyat (€) | Ölçü (ø) | Fiyat (€) | Fiyat (€) | Ölçü (ø) | Fiyat (€) | Fiyat (€) |
| 280x250 | 99,40 | 114,10 | 400x315 | 387,90 | 395,80 | 560x500 | 643,40 | 656,50 |
| 315x180 | 216,70 | 218,90 | 400x355 | 407,40 | 415,70 | 630x500 | 889,30 | 907,50 |
| 315x200 | 218,30 | 221,60 | 450x250 | 412,20 | 420,70 | 630x560 | 889,30 | 907,50 |
| 315x225 | 219,40 | 223,90 | 450x280 | 414,20 | 422,60 | 710x560 | 993,40 | 1.013,70 |
| 315x250 | 221,90 | 226,40 | 450x315 | 416,30 | 424,80 | 710x630 | 993,40 | 1.013,70 |
| 315x280 | 223,90 | 228,50 | 450x355 | 454,20 | 463,40 | 800x630 | 1.146,70 | 1.404,50 |
| 355x180 | 217,10 | 221,60 | 450x400 | 482,50 | 492,40 | 800x710 | 1.192,10 | 1.426,60 |
| 355x200 | 217,60 | 222,10 | 500x315 | 433,40 | 471,90 | 900x710 | | |
| 355x225 | 218,10 | 222,50 | 500x355 | 435,20 | 471,90 | 900x800 | | |
| 355x250 | 218,60 | 248,50 | 500x400 | 435,20 | 444,10 | 1000x900 | | |
| 355x280 | 254,30 | 259,50 | 500x450 | 558,20 | 569,60 | 1200x1000 | | |
| 355x315 | 272,10 | 277,70 | 560x355 | 578,10 | 619,40 | 1400x1200 | | |
| 400x250 | 309,60 | 310,70 | 560x400 | 636,60 | 649,60 | 1600x1200 | | |
| 400x280 | 334,20 | 341,00 | 560x450 | 637,80 | 650,90 | | | |

F

SPİGOT ÜRÜNLER

SP GEÇİŞ FİTTİNGSİ DİŞİ SDR11 PN16



| Ölçü (ø) | Fiyat (€) | Ölçü (ø) | Fiyat (€) |
|------------|-----------|-------------|-----------|
| 20x1/2" | 11,40 | 50 x 1 1/2" | 26,50 |
| 25x 3/4" | 12,00 | 63 x 2" | 36,20 |
| 32x 1" | 15,00 | 75 x 2 1/2" | 66,80 |
| 40x 1 1/4" | 22,40 | 90 x 3" | 106,90 |

SP GEÇİŞ FİTTİNGSİ ERKEK SDR11 PN16



| Ölçü (ø) | Fiyat (€) | Ölçü (ø) | Fiyat (€) | Ölçü (ø) | Fiyat (€) |
|----------|-----------|------------|-----------|------------|-----------|
| 20x1/2" | 11,40 | 32x 3/4" | 15,40 | 63x 2" | 42,40 |
| 20x 3/4" | 11,70 | 32x 1/2" | 15,40 | 75x 2 1/2" | 71,10 |
| 25x 3/4" | 12,00 | 40x 1 1/4" | 24,50 | 90x 3" | 97,00 |
| 32x 1" | 15,00 | 50x 1 1/2" | 29,60 | 110x 4" | 160,90 |

SP GEÇİŞ FİTTİNGSİ KAYNAKLI SDR11 PN16



| Ölçü (ø) | Fiyat (€) | Ölçü (ø) | Fiyat (€) |
|-----------|-----------|----------|-----------|
| 20x1/2" | 13,00 | 180x6" | 243,20 |
| 25x3/4" | 14,00 | 200x8" | 365,70 |
| 32x1" | 14,70 | 225x8" | 439,00 |
| 40x1 1/4" | 18,20 | 250x10" | 715,50 |
| 50x1 1/2" | 22,90 | 280x10" | 750,30 |
| 63x 2" | 34,90 | 315x12" | 1.633,80 |
| 90x 3" | 93,40 | 355x14" | 1.692,60 |
| 110x4" | 134,50 | 400x16" | 2.437,30 |
| 125x4" | 131,40 | 450x18" | 2.724,10 |
| 160x6" | 268,10 | 500x20" | 3.039,30 |

SP FLANŞ ADAPTÖRÜ



| Ölçü (ø) | SDR17 PN10 | | SDR11 PN16 | | Ölçü (ø) | SDR17 PN10 | | SDR11 PN16 | |
|----------|------------|-----------|------------|-----------|----------|------------|-----------|------------|--|
| | Fiyat (€) | Fiyat (€) | Fiyat (€) | Fiyat (€) | | Fiyat (€) | Fiyat (€) | | |
| 20 | | 2,10 | 180 | 23,80 | 30,70 | 630 | 988,40 | 1.789,20 | |
| 25 | | 2,20 | 200 | 38,90 | 50,40 | 710 | | | |
| 32 | | 2,50 | 225 | 39,50 | 54,20 | 800 | | | |
| 40 | | 2,70 | 250 | 64,20 | 82,80 | 900 | | | |
| 50 | | 3,10 | 280 | 71,10 | 96,30 | 1000 | | | |
| 63 | 3,50 | 4,30 | 315 | 94,40 | 131,40 | 1200 | | | |
| 75 | 5,10 | 6,20 | 355 | 147,10 | 166,20 | 1400 | | | |
| 90 | 6,00 | 7,60 | 400 | 193,80 | 242,30 | 1600 | | | |
| 110 | 7,90 | 10,70 | 450-A | 259,60 | 421,60 | | | | |
| 125 | 11,80 | 15,60 | 450-B | 259,60 | 421,60 | | | | |
| 140 | 15,30 | 22,30 | 500 | 355,50 | 506,50 | | | | |
| 160 | 21,80 | 29,10 | 560 | 487,60 | 1.663,00 | | | | |

SP FLANŞ ADAPTÖRÜ (KISA)



| Ölçü (ø) | SDR17 PN10 | | SDR11 PN16 | | Ölçü (ø) | SDR17 PN10 | | SDR11 PN16 | |
|----------|------------|-----------|------------|-----------|----------|------------|-----------|------------|--|
| | Fiyat (€) | Fiyat (€) | Fiyat (€) | Fiyat (€) | | Fiyat (€) | Fiyat (€) | | |
| 140 | 14,40 | 20,40 | 355 | 130,10 | 144,90 | 800 | 1.239,30 | 1.542,90 | |
| 160 | 17,50 | 25,80 | 400 | 169,90 | 214,60 | 900 | 1.909,70 | 2.054,30 | |
| 180 | 22,10 | 28,60 | 450-A | 221,50 | 373,40 | 1000 | 2.332,80 | 2.780,10 | |
| 200 | 35,00 | 44,60 | 450-B | 221,50 | 354,90 | 1200 | 3.625,40 | 4.302,60 | |
| 225 | 36,80 | 50,40 | 500 | 274,20 | 448,60 | 1400 | 3.644,50 | 4.180,30 | |
| 250 | 59,70 | 77,00 | 560 | 358,60 | 769,60 | 1600 | 5.570,30 | | |
| 280 | 66,10 | 89,60 | 630 | 589,80 | 821,20 | | | | |
| 315 | 87,80 | 122,20 | 710 | 887,30 | 1.100,70 | | | | |

PP KAPLI ÇELİK FLANŞ



| Ölçü (ø) | Ölçü (DN) | Fiyat (€) | Ölçü (ø) | Ölçü (DN) | Fiyat (€) |
|----------|-----------|-----------|----------|-----------|-----------|
| 50 | 40 | | 250 | 250 | 137,50 |
| 63 | 50 | 28,40 | 280 | 250 | 147,90 |
| 75 | 65 | 28,40 | 315 | 300 | |
| 90 | 80 | 33,80 | 355 | 350 | |
| 110 | 100 | 40,50 | 400 | 400 | |
| 125 | 100 | 40,50 | 450 | 450 | |
| 140 | 125 | | 500 | 500 | |
| 160 | 150 | 69,30 | 560 | 600 | |
| 200 | 200 | 108,70 | 630 | 600 | |
| 225 | 200 | 108,70 | | | |

TEGA 4000S KAYNAK MAKİNASI

| Ölçü (Ø) | Fiyat (€) |
|---|-----------|
| 20 - 1000 | F.Sorunuz |
| <p>Güç : 2,2 KW Maks. Akım : 120 A Hafıza : 1800 kayıt Boyutlar : 545x435x230 cm Ağırlık : 22 kg Kablo Uzunluğu : 4 mt</p> | |

TEGA 3000LIGHT KAYNAK MAKİNASI

| Ölçü (Ø) | Fiyat (€) |
|--|-----------|
| 20 - 160 | F.Sorunuz |
| <p>Güç : 1,7 KW Maks. Akım : 65 A Hafıza : 500 kayıt Boyutlar : 210x235x225 cm Ağırlık : 8,1 Kg Kablo Uzunluğu : 3,2 mt</p> | |

HDPE KAZIMA BIÇAĞI

| Fiyat (€) |
|-----------|
| F.Sorunuz |

TEGA KAYNAK MAKİNASI SOKET UCU

| Ölçü (Ø) | Fiyat (€) |
|----------|-----------|
| | F.Sorunuz |

HDPE SP. KÜRESEL VANA SDR11 PN16

| Ölçü (Ø) | Fiyat (€) |
|----------|-----------|
| 20 - 560 | F.Sorunuz |

HDPE SP. SÜRGÜLÜ VANA SDR11 PN16

| Ölçü (Ø) | Fiyat (€) |
|----------|-----------|
| 32 - 225 | F.Sorunuz |

HDPE BIÇAK VANA PN6 & PN2

| Ölçü (Ø) | Fiyat (€) |
|-----------|-----------|
| 110 - 900 | F.Sorunuz |

EF SERVİS TE GAZ STOPLU

| Ölçü (Ø) | Fiyat (€) |
|----------|-----------|
| 40 - 355 | F.Sorunuz |

EF DOST MANŞON

| Ölçü (Ø) | Fiyat (€) |
|-----------|-----------|
| 63 - 2000 | F.Sorunuz |

EF UZUN MANŞON

| Ölçü (Ø) | Fiyat (€) |
|----------|-----------|
| 25 - 125 | F.Sorunuz |

SP FLANŞ ADAPTÖRÜ + KOMPOZİT FLANŞ SDR11 PN16

| Ölçü (Ø) | Fiyat (€) |
|----------|-----------|
| 90 - 180 | F.Sorunuz |

PE - SP GEÇİŞ FİTTİNGSİ ERKEK SDR11 PN16

| Ölçü (Ø) | Fiyat (€) |
|----------|-----------|
| 20 - 63 | F.Sorunuz |

EF GEÇİŞ FİTTİNGSİ DIŞI & ERKEK SDR11 PN16

| Ölçü (Ø) | Tip | Fiyat (€) |
|----------|-------|-----------|
| 20 - 63 | Dişi | F.Sorunuz |
| 20 - 110 | Erkek | F.Sorunuz |

PE-PRİNÇ GEÇİŞ DİRSEĞİ 90°&45° DIŞLI (ERKEK-DIŞI)

| Ölçü (Ø) | Tip | Fiyat (€) |
|----------|-------|-----------|
| 20 - 63 | Dişi | F.Sorunuz |
| 20 - 110 | Erkek | F.Sorunuz |

MANUEL HİDROLİK ALIN KAYNAK MAKİNELERİ

| Model | Ölçü (ø) | Fiyat (₺) |
|-------|-----------|-----------|
| W160 | 40-160 | F.Sorunuz |
| W250 | 63-250 | F.Sorunuz |
| W315 | 90-315 | F.Sorunuz |
| W400 | 160-400 | F.Sorunuz |
| W500 | 180-500 | F.Sorunuz |
| W630 | 315-630 | F.Sorunuz |
| W800 | 500-800 | F.Sorunuz |
| W1000 | 630-1000 | F.Sorunuz |
| W1200 | 710-1200 | F.Sorunuz |
| W1600 | 1000-1600 | F.Sorunuz |
| W2000 | 1600-2000 | F.Sorunuz |
| W2500 | | F.Sorunuz |
| W2800 | | F.Sorunuz |

CNC PLASTİK BORU HİDROLİK ALIN KAYNAK MAKİNESİ

| Model | Ölçü (ø) | Fiyat (₺) |
|-----------|-----------|-----------|
| CNC-W160 | 40-160 | F.Sorunuz |
| CNC-W250 | 63-250 | F.Sorunuz |
| CNC-W315 | 90-315 | F.Sorunuz |
| CNC-W400 | 160-400 | F.Sorunuz |
| CNC-W500 | 180-500 | F.Sorunuz |
| CNC-W630 | 315-630 | F.Sorunuz |
| CNC-W800 | 500-800 | F.Sorunuz |
| CNC-W1000 | 630-1000 | F.Sorunuz |
| CNC-W1200 | 710-1200 | F.Sorunuz |
| CNC-W1600 | 1000-1600 | F.Sorunuz |
| CNC-W2000 | 1600-2000 | F.Sorunuz |

MANUEL YARI HİDROLİK ALIN KAYNAK MAKİNELERİ

| Model | Ölçü (ø) | Fiyat (₺) |
|---------|----------|-----------|
| MHTW160 | 40-160 | F.Sorunuz |
| MHW160 | 40-160 | F.Sorunuz |
| MHW250 | 63-250 | F.Sorunuz |
| MHW315 | 90-315 | F.Sorunuz |

ELEKTROFÜZYON KAYNAK MAKİNELERİ

| Model | Ölçü (ø) | Fiyat (\$) |
|---------|-----------|------------|
| EFW315 | 90-315 | F.Sorunuz |
| EFW630 | 315-630 | F.Sorunuz |
| EFW1200 | 710-1200 | F.Sorunuz |
| EFW1600 | 1000-1600 | F.Sorunuz |

DL-W DATA LOGGER (Alın Kaynak Makinesi İçin Veri Kaydedici)

| Model | Fiyat (\$) |
|-------|------------|
| DL-W | F.Sorunuz |

MANUEL EL EKSTRÜDERİ

| Model | Ölçü (mm) | Fiyat (\$) |
|-------|-----------|------------|
| W3/4 | 3-4mm | F.Sorunuz |

ROLLER

| Model | Ölçü (ø) | Fiyat (\$) |
|--------|-----------|------------|
| RW315 | 90-315 | F.Sorunuz |
| RW630 | 315-630 | F.Sorunuz |
| RW1200 | 710-1200 | F.Sorunuz |
| RW1600 | 1000-1600 | F.Sorunuz |



BORU KELEPÇELERİ

PASLANMAZ TAMİR KELEPEÇESİ KT10



| Sıkma Aralığı | Mak. Çıkış | Model | 150 mm | 200 mm | 300 mm | Fiyat (₺) |
|---------------|------------|-------|-----------|-----------|-----------|-----------|
| 44-51 | 1.0" BSP | | 2-M12X150 | 2-M12X150 | 3-M12X150 | F.Sorunuz |
| 48-55 | 1.0" BSP | TK50 | 2-M12X150 | 2-M12X150 | 3-M12X150 | 1.642,00 |
| 52-59 | 1.0" BSP | | 2-M12X150 | 2-M12X150 | 3-M12X150 | F.Sorunuz |
| 57-64 | 1.0" BSP | | 2-M12X150 | 2-M12X150 | 3-M12X150 | F.Sorunuz |
| 60-67 | 1.0" BSP | TK63 | 2-M12X150 | 2-M12X150 | 3-M12X150 | 1.684,00 |
| 63-70 | 1.0" BSP | | 2-M12X150 | 2-M12X150 | 3-M12X150 | F.Sorunuz |
| 67-74 | 1.0" BSP | | 2-M12X150 | 2-M12X150 | 3-M12X150 | F.Sorunuz |
| 70-77 | 1.0" BSP | TK75 | 2-M12X150 | 2-M12X150 | 3-M12X150 | 1.749,00 |
| 73-80 | 1.5" BSP | | 2-M12X150 | 2-M12X150 | 3-M12X150 | F.Sorunuz |
| 75-83 | 1.5" BSP | | 2-M12X150 | 2-M12X150 | 3-M12X150 | F.Sorunuz |
| 82-90 | 2.0" BSP | | 2-M12X150 | 2-M12X150 | 3-M12X150 | F.Sorunuz |

PASLANMAZ TAMİR KELEPEÇESİ KT20



| Sıkma Aralığı | Mak. Çıkış | Model | 150 mm | 200 mm | 300 mm | Fiyat (₺) |
|---------------|------------|-------|-----------|-----------|-----------|-----------|
| 88-110 | 1.0" BSP | TK90 | 4-M12X150 | 6-M12X150 | 8-M12X150 | 2.659,00 |
| 108-128 | 1.5" BSP | TK110 | 4-M12X150 | 6-M12X150 | 8-M12X150 | 2.685,00 |
| 112-134 | 1.5" BSP | TK125 | 4-M14x150 | 6-M14X150 | 8-M14X150 | 2.704,00 |
| 120-140 | 1.5" BSP | | 4-M14x170 | 6-M14X170 | 8-M14X170 | F.Sorunuz |
| 133-155 | 1.5" BSP | TK140 | 4-M14x170 | 6-M14X170 | 8-M14X170 | 3.299,00 |
| 138-160 | 2.0" BSP | | 4-M14x170 | 6-M14X170 | 8-M14X170 | F.Sorunuz |
| 158-180 | 2.0" BSP | TK160 | 4-M14x170 | 6-M14X170 | 8-M14X170 | 3.429,00 |
| 168-190 | 2.0" BSP | | 4-M14x170 | 6-M14X170 | 8-M14X170 | F.Sorunuz |
| 190-210 | 2.0" BSP | TK200 | 4-M14x170 | 6-M14X170 | 8-M14X170 | 3.536,00 |
| 195-217 | 2.0" BSP | | 4-M14x170 | 6-M14X170 | 8-M14X170 | F.Sorunuz |
| 210-230 | 2.0" BSP | | 4-M14x170 | 6-M14X170 | 8-M14X170 | F.Sorunuz |
| 216-238 | 2.0" BSP | TK225 | 4-M14x170 | 6-M14X170 | 8-M14X170 | 3.608,00 |
| 225-246 | 2.0" BSP | | 4-M14x170 | 6-M14X170 | 8-M14X170 | F.Sorunuz |
| 238-260 | 2.0" BSP | TK250 | 4-M14x170 | 6-M14X170 | 8-M14X170 | 3.809,00 |
| 251-271 | 2.0" BSP | | 4-M14x170 | 6-M14X170 | 8-M14X170 | F.Sorunuz |
| 273-293 | 2.0" BSP | TK280 | 4-M16X170 | 6-M16X170 | 8-M16X170 | 4.472,00 |
| 295-315 | 2.0" BSP | TK315 | 4-M16X170 | 6-M16X170 | 8-M16X170 | 9.198,00 |

SFERO DÖKÜM PRİZ KOLYE 2 ÇİVATALI (PE-PVC Borular İçin)



| Ölçü (Ø) | Çıkış Ölçü (") | Fiyat (₺) |
|----------|----------------|-----------|
| Ø40 | 1" | 195,00 |
| Ø50 | 1" | 234,00 |
| Ø63 | 1" | 244,00 |
| Ø75 | 1" | 280,00 |
| Ø90 | 1" | 342,00 |
| Ø110 | 1" | 390,00 |
| Ø125 | 1" | 455,00 |
| Ø140 | 1" | 520,00 |
| Ø160 | 1" | 683,00 |
| Ø180 | 1" | 845,00 |
| Ø200 | 1" | 975,00 |
| Ø225 | 1" | 1.073,00 |
| Ø250 | 1" | 1.300,00 |
| Ø280 | 1" | 1.528,00 |
| Ø315 | 1" | 1.788,00 |
| Ø355 | 1" | 2.438,00 |
| Ø400 | 1" | 2.568,00 |

SFERO DÖKÜM PRİZ KOLYE 4 ÇİVATALI (PE-PVC Borular İçin)



| Ölçü (Ø) | Çıkış Ölçü (") | Fiyat (₺) |
|----------|----------------|-----------|
| 50 - 400 | 1" | F.Sorunuz |

ABONE BAĞLANTI SETİ YANDAN ÇIKIŞLI (PVC-PE Borular İçin)



| Ölçü (Ø) | Çıkış Ölçü (Ø) | Fiyat (₺) |
|----------|----------------|-----------|
| 63 - 315 | 20 - 25 - 32 | F.Sorunuz |

SFERO DÖKÜM PRİZ KOLYE 4 ÇİVATALI (DUKTİL Borular İçin)



| Ölçü (Ø) | Çıkış Ölçü (") | Fiyat (₺) |
|-----------|----------------|-----------|
| 100 - 350 | 1" | F.Sorunuz |

ABONE BAĞLANTI SETİ YANDAN ÇIKIŞLI (DUKTİL Borular İçin)

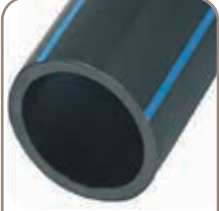

| Ölçü (Ø) | Çıkış Ölçü (Ø) | Fiyat (₺) |
|-----------|----------------|-----------|
| 100 - 250 | 20 - 25 - 32 | F.Sorunuz |

PE100 BOY BORU

| Ölçü (Ø) | Kamyon (m) | Tır (m) |
|----------|------------|---------|
| 110 | 2.880 | 5.760 |
| 125 | 2.340 | 4.680 |
| 140 | 1.830 | 3.660 |
| 160 | 1.440 | 2.880 |
| 180 | 1.080 | 2.160 |
| 200 | 840 | 1.680 |
| 225 | 690 | 1.380 |
| 250 | 540 | 1.080 |
| 280 | 480 | 960 |
| 315 | 324 | 648 |
| 355 | 240 | 480 |
| 400 | 210 | 420 |
| 450 | 168 | 336 |
| 500 | 144 | 288 |
| 560 | 108 | 216 |
| 630 | 90 | 180 |

PE100 KANGAL BORU

| Ölçü (Ø) | Kamyon (m) | Tır (m) |
|----------|------------|---------|
| 20 | 26.000 | 48.800 |
| 25 | 23.000 | 44.000 |
| 32 | 14.500 | 26.200 |
| 40 | 10.000 | 19.200 |
| 50 | 5.000 | 10.000 |
| 63 | 3.000 | 6.000 |
| 75 | 1.600 | 3.200 |
| 90 | 1.200 | 2.400 |
| 110 | 1.000 | 2.000 |

PVC TEMİZSU BORUSU

| Ölçü (Ø) | Kamyon (m) | Tır (m) |
|----------|------------|---------|
| 63 | 9.000 | 18.000 |
| 75 | 6.600 | 13.200 |
| 90 | 4.500 | 9.000 |
| 110 | 3.240 | 6.480 |
| 125 | 2.400 | 4.800 |
| 140 | 1.980 | 3.960 |
| 160 | 1.500 | 3.000 |
| 200 | 840 | 1.680 |
| 225 | 660 | 1.320 |
| 250 | 540 | 1.080 |
| 280 | 432 | 846 |
| 315 | 324 | 648 |
| 355 | | |
| 400 | 216 | 432 |

KORUGE BORULAR

| Ölçü (Ø) | Kamyon (m) | Tır (m) |
|----------|------------|---------|
| 100 | 3.600 | 6.402 |
| 150 | 1.782 | 2.916 |
| 200 | 960 | 1.644 |
| 250 | 432 | 864 |
| 300 | 396 | 708 |
| 400 | 216 | 384 |
| 500 | 138 | 240 |
| 600 | 90 | 144 |
| 800 | 54 | 96 |
| 1000 | 30 | 48 |

DRENAJ BORULARI

| Ölçü (Ø) | Kamyon (m) | Tır (m) |
|----------|------------|---------|
| 100 | 3.000 | 5.600 |
| 125 | 1.800 | 3.500 |
| 160 | 1.050 | 1.850 |
| 200 | 800 | 1.250 |

TELEKOM BORULARI

| Ölçü (Ø) | Kamyon (m) | Tır (m) |
|----------|------------|---------|
| 50 | 16.000 | 32.000 |
| 75 | 7.500 | 15.000 |
| 100 | 3.300 | 6.600 |

SONDAJ BORULARI

| Ölçü (Ø) | Kamyon (m) | Boy |
|----------|------------|---------|
| 88 | 800 | 4 metre |
| 113 | 400 | 4 metre |
| 125 | 350 | 4 metre |
| 140 | 300 | 4 metre |
| 175 | 220 | 4 metre |
| 200 | 170 | 4 metre |
| 225 | 140 | 4 metre |
| 250 | 100 | 4 metre |
| 280 | 80 | 4 metre |

YAĞMURLAMA BORULARI

| Ölçü (Ø) | Kamyon (m) | Boy |
|----------|------------|-------------|
| 63 | 1.350 | 5 - 6 metre |
| 75 | 1.000 | 5 - 6 metre |
| 90 | 650 | 5 - 6 metre |
| 110 | 450 | 5 - 6 metre |
| 125 | 375 | 5 - 6 metre |
| 140 | 250 | 5 - 6 metre |
| 160 | 200 | 5 - 6 metre |

Blank area for notes, consisting of multiple horizontal lines.



| | |
|--|---------|
| BACCARA II.RI AKILLI SULAMA KONTROL CİHAZI | G02-G04 |
| RAINBIRD POP-UP ROTORLAR & NOZULLARI | G06-G07 |
| RAINBIRD SPREY BAŞLIKLAR & NOZULLARI | G08 |
| RAINBIRD SPREY NOZULLARI | G09 |
| RAINBIRD VANALAR & AKSESUARLARI | G10 |
| RAINBIRD 9V PİLLİ KONTROL CİHAZLARI | G11 |
| RAINBIRD 24V (230V) ELEKTRİKLİ KONTROL CİHAZLARI | G12 |
| RAINBIRD MERKEZİ SULAMA KONTROL SİSTEMİ | G13 |
| RAINBIRD MİKRO / DAMLA SULAMA ÜRÜNLERİ | G13-G14 |
| RAINBIRD NOZUL VE ROTOR ATIŞ MESAFELERİ | G15-G16 |
| HUNTER ROTORLAR | G18 |
| HUNTER ROTATORLAR | G20 |
| HUNTER SPREYLER & POP-UP GÖVDELER | G21 |
| HUNTER SPREY NOZULLARI | G22 |
| HUNTER VANALAR & AKSESUARLARI | G23 |
| HUNTER 24V (230V) ELEKTRİKLİ KONTROL CİHAZLARI | G24-G26 |
| HUNTER 9V PİLLİ KONTROL CİHAZLARI | G27 |
| HUNTER SENSÖRLER | G28 |
| HUNTER MİKRO/DAMLA SULAMA & AKSESUARLAR | G29 |
| HUNTER KARŞILAŞTIRMA TABLOLARI | G30 |
| SOLEM ÜRÜNLERİ | G33-G36 |

AKILLI TELEFONLA ÇALIŞAN SULAMA KONTROL CİHAZI

BAHÇE - 1
Sulama Planı - Hafta Günleri

| Sulama | Süre |
|--------|----------|
| 09:11 | 00:10:00 |
| 09:33 | 00:09:00 |
| 09:55 | 00:10:00 |
| 10:05 | 00:05:00 |
| 10:17 | 00:05:00 |
| 10:28 | 00:03:00 |

Aktif günler
PAZ PTT SAL ÇAR PER CUMCTS
● ● ● ● ● ● ● ●

Bluetooth

- ✓ Kablo yok
- ✓ Tuş takımı yok
- ✓ Ekran yok
- ✓ Tak çalıştır
- ✓ Su geçirmez (IP68)

G

Neden ii.ri ?

ii.ri, Bluetooth ile sulama sistemini kolayca ve basitçe kontrol eden, kullanıcı dostu bir uygulamaya bağlanmak için kullandığınız tek bir düğmeye sahiptir.



Sağlam ve su geçirmez



Eşleştirme kodu gerekmez



Düşük pil kullanımında otomatik kapanma



Kullanıcı dostu uygulama



AKILLI TELEFONLA ÇALIŞAN SULAMA KONTROL CİHAZI

ii.ri AKILLI TELEFON UYGULAMASI TEMEL ÖZELLİKLERİ

- ✓ Otomatik sulama ihtiyaçlarının çoğunu karşılayan dört farklı yerleşik plana sahiptir.
 - Yeni sulama planlarını kolayca oluşturmanızı, düzenlemenizi ve kaydetmenizi sağlar.
 - Plan oluşturma sırasında ii.ri kontrol ünitesi ile eşleştirmeye gerek duymaz.
 - Günde 6 sulama döngüsü eklemek mümkündür.
 - Her döngü için farklı sulama süresi girilebilir.
- ✓ ii.ri uygulaması, akıllı telefonun kullandığı saat ve tarihi otomatik olarak senkronize eder. Bu nedenle, uygulama yüklendikten sonra saat ve tarihi ayarlamaya gerek yoktur. zaman formatını seçmeniz yeterlidir.
- ✓ ii.ri, Bluetooth ile sulama sistemini kolayca ve basitçe kontrol eden kullanıcı dostu bir uygulamaya bağlanmak için kullandığınız tek bir düğmeye sahiptir.
- ✓ Türkçe dahil, 13 farklı dil seçenekleri sunar.



ii.ri KONTROL CİHAZI TEMEL ÖZELLİKLERİ

• Kullanıcı Dostu

- Kablo yok
- Tuş takımı yok
- Ekran yok
- Hızlı kapanma

• Uyumluluk

- 3/4" UNEF
- 1/8" - 2" Tüm BACCARA vanaları ile uyumludur

• Teknik Özellikler

- Su geçirmez - IP68
- Akıllı telefon ve tablet uyumu
- Eşleştirme kodu gerekmez
- Bluetooth 4.0



• Enerji

- Pil dahildir
- Basit pil değişimi
- Düşük pil seviyesinde otomatik kapanma

• Tak ve Çalıştır

- Basit aplikasyon (Uygulama)
- Alt yapı gerektirmez



AKILLI SULAMA KONTROL CİHAZI

BACCARA, ii.ri KONTROL ÜNİTELİ SOLENOİD VALF SETİ



| Açıklama | Pk. Adet | Fiyat (\$) |
|--|----------|------------|
| BACCARA, II.RI KONTROL ÜNİTELİ SOLENOİD VALF SET 9V 1" BSP (BLUETOOTH) | 12 | 169,90 |
| BACCARA, II.RI KONTROL ÜNİTELİ SOLENOİD VALF SET 9V 1 1/2" BSP (BLUETOOTH) | 1 | 239,90 |
| BACCARA, II.RI KONTROL ÜNİTELİ SOLENOİD VALF SET 9V 2" BSP (BLUETOOTH) | 1 | 249,90 |

ii.ri

Çok Basit, Çok Akıllı
*Bahçe sulamanızı kontrol etmenin
akıllı ve basit yolu*



AŞAMA - 1

Uygulamayı yükleyin ve Sulama Planını Ayarlayın



AŞAMA - 2

Cihazınızı eşleştirin ve sulama planınızı ii.ri'ye gönderin



AŞAMA - 3

Sulamaya başlayın

İNDİRME VE KURULUM

- ✓ ii.ri uygulaması, APPLE STORE ve GOOGLE PLAY'de mevcuttur, ücretsizdir ve herkese açıktır.
- ✓ ii.ri uygulaması, Kablosuz BLE sürümüyle uyumludur (minimum iOS 7 veya Android V4.3 sürümü gereklidir).



SULAMA PLANLARINI OLUŞTURMA

HAFTALIK PLAN

Sulama sisteminizin, yılın 365 gününü olarak çalışmasını sağlar.



GÜN ARALIKLARI

Sulama sisteminizin, 1 ila 98 gün arasında periyodik aralıklarla çalışmasını sağlar.



ÇİFT / TEK TARİHLER

Sulama sisteminizin, planın oluşturulduğu takvim gününden bağımsız olarak Çift / Tek takvim tarihlerine göre çalışmasını sağlar.



ÖZEL PROGRAM

Sulama sisteminizin, belirli bir zaman çerçevesi içinde, günün belirli bir bölümünde birkaç kez tekrarlanarak döngüsel bir sulama ayarlamasına olanak tanıyan gelişmiş bir sulama planı içerir.



RAIN BIRD®



dikkaya®
TEKNİK MALZEME SAN. ve TİC. A.Ş.

SULAMA ÜRÜNLERİ FİYAT KATALOĞU 2024



<https://rainbird.dikkaya.com>

POP-UP ROTORLAR & NOZULLARI

1/2" - 3504 SERİSİ ROTORLAR



| Ürün Kodu | Model | Açıklama | Pk. Adet | Fiyat (\$) |
|-----------|-----------|--|----------|------------|
| Y34001 | 3504PC | 3504:PC ve dönüş FC modeli (40-360°) 2.0 önceden takılan Nozul Grup başına 20 nozul ağacı | 20 | 20,92 |
| Y34500 | 3504PCSAM | 3504:PC & dö. FC,SAM (40-360°) | 20 | 31,75 |

3/4" - 5004 SERİSİ ROTORLAR



| Ürün Kodu | Model | Açıklama | Pk. Adet | Fiyat (\$) |
|------------|-----------|--|----------|------------|
| Y5410730MX | 5004PC30 | 5004:PC ve dönüş. FC modeli (40-360°).3.0 Nozul 0,5 nozul ağacı dahildir | 20 | 22,53 |
| Y55007 | 5004PCSAM | 5004:PC ve dönüş FC SAM (40-360°) | 20 | 31,17 |
| Y74007 | 5004PCR | 5004:PC ve dönüş FC PRS (40-360°) | 20 | 31,91 |

3/4" - 5004 Plus ROTORLAR



| Ürün Kodu | Model | Açıklama | Pk. Adet | Fiyat (\$) |
|-----------|---------------|--|----------|------------|
| Y4510030 | 5004+PC30 | 5004+: PC ve dönüş. FC modeli (40-360°).3.0 Nozul 0,5 nozul ağacı dahildir | 20 | 28,18 |
| Y45010 | 5004+FC | 5004+: 360° | 20 | 31,73 |
| Y45650 | 5004+PCSAM | 5004+: PC ve dönüş. FC SAM (40-360°) | 20 | 29,54 |
| Y65650 | 5004+PCSAMR | 5004+: PC ve dönüş. FC PRS SAM (40-360°) | 20 | 33,38 |
| Y65750SS | 5004+PCSAMRSS | 5004+: PC ve dönüş. FC PRS SAM (40-360°), paslanmaz çelik | 20 | 54,94 |

5000 Serisi Rotor Aksesuarları



| Ürün Kodu | Model | Açıklama | Pk. Adet | Fiyat (\$) |
|-----------|----------------|---|----------|------------|
| Y04500 | 5000 Plus TREE | 5000 ,Nozul ağacı (8 standart aç + 4 küçük açılı nozul) | 50 | F. Sorunuz |
| Y046MPK | 5000MPRMPK | 30 x 5000-MPR nozul ağacı grubu 10 adet MPR-25, 10 adet MPR-30 ve 10 adet MPR-35. | 180 | F. Sorunuz |
| Y05100 | ROTOR TOOL | 5000 Rotor tornavida | 100 | 11,43 |
| 170452 | 5000PL SAM Kit | 5000 Plus SAM Kiti | 250 | 14,67 |
| 232693S | HOLDUPTOOL | Su Terazili Rotor Kaldırma Aparatı | 20 | 21,17 |

1" ROTORLAR - FALCON® 6504 SERİSİ: Kanıtlanmış Performans



| Ürün Kodu | Model | Açıklama | Pk. Adet | Fiyat (\$) |
|-----------|-----------|-------------------------------------|----------|------------|
| B65311 | FALCON FC | FALCON® 6504 360° rotor, 1"BSP | 12 | 111,91 |
| B65301 | FALCON PC | FALCON®6504 Kısmi daire rotor,1"BSP | 12 | 111,91 |

1" ROTORLAR - 8005 SERİSİ: Tam Özellikli, Son Teknoloji Ticari Rotor !



| Ürün Kodu | Model | Açıklama | Pk. Adet | Fiyat (\$) |
|-----------|--------|--|----------|------------|
| B8120018 | 8005 | 8005: - Nozul No 18 önceden monteli | 12 | 150,03 |
| B8140018 | 8005SS | 8005:Gerçek tam ve kısmi dairesel model, paslanmaz çelik yükseltici kazağı | 12 | 210,94 |

POP-UP ROTORLAR & NOZULLARI

MAXI-PAW™



| Ürün Kodu | Model | Açıklama | Pk. Adet | Fiyat (\$) |
|-----------|-----------|---|----------|------------|
| B0690008 | 2045A08 | MAXI-PAW™ Tam/Kısmi Daire- 08 Nozul önceden monteli | 20 | 64,46 |
| 20659206 | 2045NOZ06 | 2045PJ Nozul Kırmızı Boyut: 06 | 600 | F. Sorunuz |
| 20659207 | 2045NOZ07 | 2045PJ Nozul Siyah Boyut: 07 | 600 | F. Sorunuz |
| 20659208 | 2045NOZ08 | 2045PJ Nozul Mavi Boyut: 08 | 600 | F. Sorunuz |
| 20659210 | 2045NOZ10 | 2045PJ Nozul Sarı Boyut: 10 | 600 | F. Sorunuz |
| 20659212 | 2045NOZ12 | 2045PJ Nozul Bej Boyut: 12 | 600 | F. Sorunuz |
| 11590207 | 11590207 | 2045PJ-Nozullar Siyah. Boyut 07 | 600 | F. Sorunuz |
| 11590210 | 11590210 | 2045PJ-Nozullar Sarı Boyut 10 | 600 | F. Sorunuz |
| B41866 | 42064 | MAXI-PAW™ Sprinkler Anahtar | 60 | 75,42 |

TOPRAK ÜSTÜ DARBELİ SPRINKLER - YENİ RAIN BIRD XLR SU JETİ



| Ürün Kodu | Model | Açıklama | Pk. Adet | Fiyat (\$) |
|-----------|-----------|-----------------------------------|----------|------------|
| XLR24 | XLR24 | XLR 24° Su Jeti | 1 | 2.728,87 |
| XLR44 | XLR44 | XLR 44° Su Jeti | 1 | 2.728,87 |
| XLRADJ | XLRADJ | XLR 15°-45° ayarlanabilir su jeti | 1 | 3.274,92 |
| XLRJETKIT | XLRJETKIT | XLR Jet kesici kiti | 90 | 216,12 |
| XLRADAPT2 | XLRADAPT2 | 2" dişli BSP Adaptör | 1 | 110,90 |
| XLRNOZxx | XLRNOZxx | XLR Nozul-12,16,20,24,28 mm | 50 | F. Sorunuz |

DÖNER (ROTARY) NOZULLAR - Değişken açılı döner nozul



| Ürün Kodu | Model | Açıklama | Pk. Adet | Fiyat (\$) |
|-----------|--------|--|----------|------------|
| A84659A | RVAN14 | R-VAN Değişkeni 2,4 - 4,6m aç 45° - 270° | 50 | 10,63 |
| A84660 | RVAN18 | R-VAN Değişkeni 4,0 - 5,5m aç 45° - 270° | 50 | 10,63 |
| A84661 | RVAN24 | R-VAN Değişkeni 5,2 - 7,3m aç 45° - 270° | 50 | 10,63 |

DÖNER (ROTARY) NOZULLAR - Tam-daire desenli nozul



| Ürün Kodu | Model | Açıklama | Pk. Adet | Fiyat (\$) |
|-----------|-----------|--|----------|------------|
| A84664 | RVAN14360 | R-VAN 360°, 2,4-4,6m atış mesafesi | 50 | 10,63 |
| A84665 | RVAN18360 | R-VAN360° 4,0-5,5m atış mesafesi | 50 | 10,63 |
| A84666 | RVAN24360 | R-VAN360° 5,2-7,3m atış mesafesi | 50 | 10,63 |
| | R 1318 F | 4,0m ile 5,5m daire - 5,5 m çeyrek daire desenli nozul | 50 | 10,63 |
| | R 1318 TT | 4,0m ile 5,5m daire - 5,5 m 1/3 daire desenli nozul | 50 | 10,63 |

DÖNER (ROTARY) NOZULLAR - Serit Nozullar



| Ürün Kodu | Model | Açıklama | Pk. Adet | Fiyat (\$) |
|-----------|---------|--|----------|------------|
| A84667 | RVANLCS | R-VAN Sol Köşe, 1,5x4,6m atış mesafesi | 50 | 10,63 |
| A84668 | RVANRCS | R-VAN Sağ Köşe, 1,5x4,6m atış mesafesi | 50 | 10,63 |
| A84669 | RVANSST | R-VAN Yan, 1,5 x 9,1m atış mesafesi | 50 | 10,63 |

SPREY BAŞLIKLAR & NOZULLARI

UNI-SPRAY™ SPREY BAŞLIK SERİSİ



| Ürün Kodu | Model | Açıklama | Pk. Adet | Fiyat (\$) |
|-----------|---------|--------------------------------|----------|------------|
| P40008 | US408HE | UNI-SPRAY™ 8-HE-VAN ile 10 cm | 50 | 4,75 |
| P40010 | US410HE | UNI-SPRAY™ 10-HE-VAN ile 10 cm | 50 | 4,75 |
| P40012 | US412HE | UNI-SPRAY™ 12-HE-VAN ile 10 cm | 50 | 4,75 |
| P40015 | US415HE | UNI-SPRAY™ 15-HE-VAN ile 10 cm | 50 | 4,75 |
| P4101001 | US410 | UNI-SPRAY™ 10-VAN ile 10 cm | 50 | 4,75 |
| P4101201 | US412 | UNI-SPRAY™ 12-VAN ile 10 cm | 50 | 4,75 |
| P4101501 | US415 | UNI-SPRAY™ 15-VAN ile 10 cm | 50 | 4,75 |
| P41018 | US418 | UNI-SPRAY™ 18-VAN ile 10 cm | 50 | 4,75 |
| P40000 | US400 | UNI-SPRAY™ Sadece Gövde 10 cm | 50 | 3,10 |

1800™ SPREY BAŞLIK SERİSİ - STANDART MODEL



| Ürün Kodu | Model | Açıklama | Pk. Adet | Fiyat (\$) |
|-----------|-------|-------------|----------|------------|
| A44020 | 1802 | 1802- 5 cm | 100 | 5,34 |
| A44120 | 1804 | 1804- 10 cm | 75 | 5,30 |
| A44205 | 1806 | 1806- 15 cm | 50 | 16,98 |
| A44305 | 1812 | 1812- 30 cm | 50 | 26,09 |

1800™ SPREY BAŞLIK SERİSİ - ÇEKVALFLİ VE REGÜLATÖRLÜ MODELLER



| Ürün Kodu | Model | Açıklama | Pk. Adet | Fiyat (\$) |
|-----------|------------|--|----------|------------|
| A50505 | 1802PRS | 1802 PRS SPRAY HEAD - 5 cm - PRS Model - Basınç Regülatörlü model | 100 | 18,05 |
| A50605 | 1803PRS | 1803 PRS SPRAY HEAD - 8 cm - PRS Model - Basınç Regülatörlü model | 75 | 18,05 |
| A43905 | 1804SAM | 1804 SAM- 10 cm - SAM Seal-a-matic™ kendinden çek valfli model | 75 | 11,45 |
| A43912 | 1806SAM | 1806 SAM- 15 cm - SAM Seal-a-matic™ kendinden çek valfli model | 50 | 26,62 |
| A43930 | 1812SAM | 1812 SAM- 30 cm - SAM Seal-a-matic™ kendinden çek valfli model | 50 | 31,53 |
| A44915 | 1804SAMPRS | 1804 SAM PRS 2.1 bar :10 cm - SAM Seal-a-matic™ ken. basınç reg.(PRS)model | 75 | 20,21 |
| A44916 | 1804SAMPRS | 1804 SAM PRS 3.1 bar :10 cm - SAM Seal-a-matic™ ken. basınç reg.(PRS)model | 75 | 20,21 |

VAN NOZUL SERİSİ (DEĞİŞKEN AÇILI NOZUL): Kısa sürede hızlı montaj için maksimum esneklik



| Ürün Kodu | Model | Açıklama | Pk. Adet | Fiyat (\$) |
|-----------|-------|--|----------|------------|
| P10004 | 4VAN | Ayarlanabilir nozul boyutu 4 - Sarı | 250 | 2,59 |
| P10006 | 6VAN | Ayarlanabilir nozul boyutu 6 - Turuncu | 250 | 2,59 |
| P10008 | 8VAN | Ayarlanabilir nozul boyutu 8 - Yeşil | 250 | 2,59 |
| P1001001 | 10VAN | Ayarlanabilir nozul boyutu 10 - Mavi | 250 | 2,59 |
| P1001201 | 12VAN | Ayarlanabilir nozul boyutu 12 - Kahverengi | 250 | 2,59 |
| P1001501 | 15VAN | Ayarlanabilir nozul boyutu 15 - Siyah | 250 | 2,59 |
| P10018 | 18VAN | Ayarlanabilir nozul boyutu 18 - Bej | 250 | 2,59 |

HE-VAN Nozul Serisi : Mükemmel Homojen Desen ve Köşelerde Kesin Açı Ayarı



| Ürün Kodu | Model | Açıklama | Pk. Adet | Fiyat (\$) |
|-----------|---------|---|----------|------------|
| HE0801 | HEVAN08 | HE-Ayarlanabilir nozul boyutu 8 - Yeşil | 250 | 2,59 |
| HE1001 | HEVAN10 | HE-Ayarlanabilir nozul boyutu 10 - Mavi | 250 | 2,59 |
| HE1201 | HEVAN12 | HE-Ayarlanabilir nozul boyutu 12 - Kahverengi | 250 | 2,59 |
| HE1501 | HEVAN15 | HE-Ayarlanabilir nozul boyutu 15 - Siyah | 250 | 2,59 |

MPR NOZUL SERİSİ: Dizayn Esnekliği için Dengeli Yağış Oranları (MPR)



| Ürün Kodu | Model | Açıklama | Pk. Adet | Fiyat (\$) |
|-----------|-------|-----------------------------------|----------|------------|
| A47007 | 15CST | MPR Nozul Merkez Şerit -15 Serisi | 100 | 3,44 |
| A47006 | 15EST | MPR Nozul Uç Şerit 15 Serisi | 250 | 3,44 |
| A47008 | 15SST | MPR Nozul Yan Şerit 15 Serisi | 250 | 3,44 |
| A47033A | 15LCS | MPR Nozul Sol Köşe 15 Serisi | 100 | 3,44 |
| A47034A | 15RCS | MPR Nozul Sağ Köşe 15 Serisi | 100 | 3,44 |
| A47047 | 9SST | MPR Nozul Yan -15 Serisi | 100 | 3,44 |

SPREY NOZULLARI**MPR NOZUL SERİSİ: Dizayn Esnekliği için Dengeli Yağış Oranları (MPR)**

| Ürün Kodu | Model | Açıklama | Pk. Adet | Fiyat (\$) |
|-----------|-------|---------------------------|----------|------------|
| A47086 | 5F | 360° MPR -5 Serisi | 100 | 3,69 |
| A47083 | 5H | 180° MPR -5 Serisi | 250 | 3,69 |
| A47084 | 5Q | 90° MPR -5 Serisi | 250 | 3,69 |
| A4701801 | 8F | 360° MPR Nozul 8 Serisi | 250 | 3,69 |
| A4701901 | 8H | 180° MPR Nozul 8 Serisi | 250 | 3,69 |
| A4702001 | 8Q | 90° MPR Nozul 8 Serisi | 250 | 3,69 |
| A47015 | 10F | 360° MPR Nozul -10 Serisi | 250 | 3,69 |
| A47016 | 10H | 180° MPR Nozul -10 Serisi | 250 | 3,69 |
| A47017 | 10Q | 90° MPR Nozul -10 Serisi | 250 | 3,69 |
| A47009 | 12F | 360° MPR Nozul -12 Serisi | 100 | 3,69 |
| A47012 | 12H | 180° MPR Nozul -12 Serisi | 500 | 3,69 |
| A47014 | 12Q | 90° MPR Nozul -12 Serisi | 100 | 3,69 |
| A47000 | 15F | 360° MPR Nozul -15 Serisi | 100 | 3,69 |
| A47070 | 15H | 180° MPR -15 Serisi | 500 | 3,69 |
| A47005 | 15Q | 90° MPR Nozul -15 Serisi | 100 | 3,69 |

SPREY BAŞLIK AKSESUARLARI

| Ürün Kodu | Model | Açıklama | Pk. Adet | Fiyat (\$) |
|-----------|----------|---|----------|------------|
| P90000 | USSAMKIT | Uni-Spray SAM-Kiti | 250 | 2,66 |
| A16501A | PAB5 | ½" dişli dişli adaptör | 250 | 4,54 |
| A44500 | 1800EXT | Sprey başlıkları için uzatma dişi x nozullar için erkek | 50 | 9,83 |

VANALAR & AKSESUARLARI

DV SERİSİ



| Ürün Kodu | Model | Açıklama | Pk. Adet | Fiyat (\$) |
|-----------|------------|--|----------|------------|
| B72110 | 075DV | 75DV 3/4" BSP dişi dişli vana, 24 VAC | 20 | 63,15 |
| B70211 | 100DV | 100DV 1" BSP dişi dişli vana, 24 VAC | 20 | 44,98 |
| B70350 | 100DVFTBOS | 100DV 1" DVF BSP, TBOS solenoid ile birlikte, akış kontrollü, 9V | 20 | 79,15 |
| B70500 | 100DVMM | 100DV 1" BSP erkek dişli vana, 24 VAC | 20 | 62,14 |
| B70540 | 100DVMM 9V | 100DV 1" BSP erkek dişli vana, 9V solenoid | 20 | 92,14 |
| B70311 | 100DVF | 100DV 1" BSP dişi dişli vana, akış kontrollü, 24 VAC | 20 | 79,19 |

PGA SERİSİ



| Ürün Kodu | Model | Açıklama | Pk. Adet | Fiyat (\$) |
|-----------|-----------|---|----------|------------|
| B31410 | 100PGA | 100PGA küresel/açılı vana , 1" BSP dişi, 24 VAC | 10 | 96,81 |
| B31440 | 100PGA 9V | 100PGA küresel/açılı vana, 1" BSP dişi, 9 V | 10 | 108,51 |
| B31510 | 150PGA | 150PGA küresel/açılı vana, 1"½ BSP dişi, 24 VAC | 8 | 139,78 |
| B31540 | 150PGA 9V | 150PGA vana, 1"½ BSP dişi, 9V kilit solenoidi ile | 8 | 184,63 |
| B31610 | 200PGA | 200PGA küresel/açılı vana, 2" BSP dişi, 24 VAC | 4 | 181,18 |
| B31640 | 200PGA 9V | 200PGA küresel/açılı vana, 2" BSP dişi, 9 V | 4 | 211,34 |
| B31410IVM | IVM100PGA | 100PGA-IVM küresel/açılı vana , 1" BSP dişi, IVM 2-Kablolu Solenoid | 8 | 339,49 |
| B31510IVM | IVM150PGA | 150PGA küresel/açılı vana , 1"½ BSP dişi, IVM 2-Kablolu Solenoid | 8 | 382,47 |
| B31610IVM | IVM200PGA | 200PGA-IVM küresel/açılı vana , 2" BSP dişi, IVM 2-Kablolu Solenoid | 4 | 423,86 |

3" ELEKTRİKLİ VANALAR



| Ürün Kodu | Model | Açıklama | Pk. Adet | Fiyat (\$) |
|-----------|---------|--|----------|------------|
| B38213 | 300BPES | 300BPES 3" BSP dişi dişli vana, akış kontrolü ve kazıyıcı ile, 24V | 1 | 3.435,97 |

¾" ERKEK PLASTİK QUICK COUPLING VANA



| Ürün Kodu | Model | Açıklama | Pk. Adet | Fiyat (\$) |
|-----------|-------|---------------------------------|----------|------------|
| LP3300 | P33 | ¾" plastik can suyu musluğu | 20 | 48,89 |
| LP3310 | P33DK | P-33 için ¾" erkek vana anahtar | 100 | 8,34 |

VANA AKSESUARLARI



| Ürün Kodu | Model | Açıklama | Pk. Adet | Fiyat (\$) |
|-----------|-----------|---|----------|------------|
| B33135 | PRSDial | PGA, PEB, PESB, BPE ve BPES için basınç regülatörü | 10 | 181,18 |
| L06300 | MTT100 | Dişli manifold vanası (t): 1" erkek x 1" erkek x 1" dişi BSP | 100 | 5,59 |
| K80510 | TBOSADAPP | TBOS Solenoid Adaptörü | 16 | 14,14 |
| 236632 | DBM10 | Maks. 3 kablo 1,5 mm ² için bağlantı parçası(600V maks.) | 700 | 2,37 |
| L63000 | KING | Maks. 2 kablo 2,5 mm ² veya 3 kablo 1,5 mm ² için bağlantı parçası(30V maks.) | 2000 | 1,62 |
| WC20 | WPSK20 | Maks. 3 kablo 4 mm ² için bağlantı parçası(600V maks.) | 100 | 5,15 |

YEDEK PARÇALAR - VANALAR



| Ürün Kodu | Model | Açıklama | Pk. Adet | Fiyat (\$) |
|-----------|------------|---|----------|------------|
| 236307 | RPKHVSOLA2 | Solenoid HV 24V | 10 | 25,96 |
| 20858801 | RPKSOLENOI | Solenoid DV/DVF/JTV - 24V | 10 | 35,08 |
| 236239 | SOLASSG4 | PGA, PEB ve BPES vanaları için G4 Solenoid 24V | 10 | 154,84 |
| K80920 | K80920 | DV, JTV, PGA, PEB, PESB, BPE ve BPES için 9V kilit solenoidi | 8 | 45,13 |
| 213462C | GBS25 | Golf Rotoru Düzenekleri için Solenoid kiti (BS25, filtre, o-ring) | 10 | 106,55 |
| 21074603 | RPKDIAPHRE | Diyafram kiti 075/100-DV/DVF | 20 | 52,92 |
| 209792 | DIAPH100PG | Diyafram kiti 100-PGA | 30 | 66,45 |
| 209675 | DIAPH150PG | Diyafram kiti 150-PGA | 10 | 66,54 |
| 209005 | DIAPH200PG | Diyafram kiti 200-PGA | 15 | 94,83 |
| 208143 | DIAS1PEPRS | Diyafram kiti 100-PE/PEB | 5 | 175,96 |

9V PİLLİ KONTROL CİHAZLARI

MUSLUK TIPI ADAPTÖR



| Ürün Kodu | Model | Açıklama | Pk. Adet | Fiyat (\$) |
|-----------|---------|------------------------|----------|------------|
| ZA84006 | 1ZEHTMR | Hortum ucu zamanlayıcı | 5 | 156,03 |

WPX SERİSİ



| Ürün Kodu | Model | Açıklama | Pk. Adet | Fiyat (\$) |
|-----------|-------|---|----------|------------|
| F48311 | WPX1 | WPX - 1 istasyonlu model - STOKLARLA SINIRLIDIR | 6 | 158,90 |
| F48312 | WPX2 | WPX - 2 istasyonlu model - STOKLARLA SINIRLIDIR | 6 | 257,87 |

ESP-9V SERİSİ



| Ürün Kodu | Model | Açıklama | Pk. Adet | Fiyat (\$) |
|-----------|--------------|--|----------|------------|
| F48351 | ESP9V11 | ESP-9V - 1 istasyonlu model | 6 | 158,90 |
| F48373 | ESP9VIDVFKIT | ESP-9V Kontrol Ünitesi DVF valf ve DC latching solenoid ile birlikte | 4 | 172,60 |
| F48361 | ESP9V11SOL | ESP-9V - solenoid içeren 1 istasyonlu model | 6 | 193,78 |
| F48352 | ESP9V12 | ESP-9V - 2 istasyonlu model | 6 | 257,87 |
| F48354 | ESP9V14 | ESP-9V - 4 istasyonlu model | 6 | 293,21 |
| F48356 | ESP9V16 | ESP-9V - 6 istasyonlu model | 6 | 323,57 |
| F48340 | 9VMOUNT | ESP-9V Duvara monte kiti | 5 | 43,10 |
| BAT9AL | BAT9AL | 9 V Alkalın Pil | 200 | 4,31 |

TBOS-BT™ BLUETOOTH® SERİSİ



| Ürün Kodu | Model | Açıklama | Pk. Adet | Fiyat (\$) |
|-----------|---------|--|----------|------------|
| F48501 | TBOSBT1 | TBOS-BT™ Kontrol Modülü Kızılötesi: 1 istasyon | 6 | 206,86 |
| F48502 | TBOSBT2 | TBOS-BT™ Kontrol Modülü Kızılötesi: 2 istasyon | 6 | 227,98 |
| F48504 | TBOSBT4 | TBOS-BT™ Kontrol Modülü Kızılötesi: 4 istasyon | 6 | 257,52 |
| F48506 | TBOSBT6 | TBOS-BT™ Kontrol Modülü Kızılötesi: 6 istasyon | 6 | 288,49 |

TBOS-BT- LT™ BLUETOOTH® SERİSİ



| Ürün Kodu | Model | Açıklama | Pk. Adet | Fiyat (\$) |
|-----------|------------|--|----------|------------|
| F48571 | TBOS-BT1LT | TBOS-BT-LT™ Kontrol Modülü: 1 istasyon | 6 | 192,63 |
| F48572 | TBOS-BT2LT | TBOS-BT-LT™ Kontrol Modülü: 2 istasyon | 6 | 222,29 |
| F48574 | TBOS-BT4LT | TBOS-BT-LT™ Kontrol Modülü: 4 istasyon | 6 | 242,49 |
| F48576 | TBOS-BT6LT | TBOS-BT-LT™ Kontrol Modülü: 6 istasyon | 6 | 262,70 |

TBOS™ SERİSİ



| Ürün Kodu | Model | Açıklama | Pk. Adet | Fiyat (\$) |
|-----------|--------------|---|----------|------------|
| F48220 | TBOS2 FT EU | TBOS-II™ Alan Vericisi (telsiz ve kızılötesi) | 6 | 565,09 |
| F48230 | ITBOS2 RA EU | TBOS-II™ Telsiz Adaptörü | 6 | 227,50 |
| F48301 | ITBOS RR EU | 12VAC Transformatör içeren TBOS™ Telsiz Rölesi | 1 | 1.476,72 |
| 71P52474 | 71P52474 | TBOS-II Alan Vericisi için Araba çakmağı adaptörü | 1 | 98,74 |

YAĞMUR SENSÖRLERİ



| Ürün Kodu | Model | Açıklama | Pk. Adet | Fiyat (\$) |
|-----------|--------------------|----------------|----------|------------|
| A61200 | RSDBE _x | Yağmur Sensörü | 20 | 73,47 |

24V (230V) ELEKTRİKLİ KONTROL CİHAZLARI

ESP-RZX SERİSİ



| Ürün Kodu | Model | Açıklama | Pk. Adet | Fiyat (\$) |
|-----------|---------------|--|----------|------------|
| F55358 | RZXe8 Outdoor | ESP-RZXe - Dış Mekan 8 istasyonlu _ WiFi uyumlu - STOKLARLA SINIRLIDIR | 6 | 243,73 |
| 63833601S | RZXI230XFM | Transformatör ESP-RZX iç mekan | 10 | 98,62 |

KONTROL ÜNİTELERİ



| Ürün Kodu | Model | Açıklama | Pk. Adet | Fiyat (\$) |
|-----------|------------|---|----------|------------|
| F56128 | RC2-230V | RC2 Smart Sulama Kontrol Çözümü - 230V - 8 İSTASYON | 6 | 403,68 |
| F56154 | RC2I4-230 | RC2 Akıllı Sulama Kontrol Çözümü - 230V - İç Mekan 4 İstasyon | 6 | 187,40 |
| F56156 | RC2I6-230 | RC2 Akıllı Sulama Kontrol Çözümü - 230V - İç Mekan 6 İstasyon | 6 | 209,18 |
| F56158 | RC2I8-230 | RC2 Akıllı Sulama Kontrol Çözümü - 230V - İç Mekan 8 İstasyon | 6 | 243,73 |
| F54224 | TM2-4-230 | Dış mekan 4-istasyon ESP-TM2 - WIFI uyumlu | 6 | 296,03 |
| F54226 | TM2-6-230 | Dış mekan 6-istasyon ESP-TM2 - WIFI uyumlu | 6 | 341,88 |
| F54228 | TM2-8S230V | Dış mekan 8-istasyon ESP-TM2 - WIFI uyumlu | 6 | 387,79 |
| F54232 | TM2-12S230 | Dış mekan 12-istasyon ESP-TM2 - WIFI uyumlu | 6 | 504,11 |
| F54234 | TM2I4-230 | İç Mekan 4-istasyon ESP-TM2 - WIFI uyumlu | 6 | 187,40 |
| F54236 | TM2I6-230 | İç Mekan 6-istasyon ESP-TM2 - WIFI uyumlu | 6 | 209,18 |
| F54238 | TM2I8-230 | İç Mekan 8-istasyon ESP-TM2 - WIFI uyumlu | 6 | 243,73 |
| F54242 | TM2I12-230 | İç Mekan 12-istasyon ESP-TM2 - WIFI uyumlu | 6 | 292,48 |

ESP-TM2 :24V KONTROL ÜNİTELERİ : WiFi Uyumlu! Rain Bird'ün YENİ LNK2 WiFi Modülü ile uyumludur!



| Ürün Kodu | Model | Açıklama | Pk. Adet | Fiyat (\$) |
|-----------|------------|---|----------|------------|
| F54224 | TM2-4-230 | Dış mekan 4-istasyon ESP-TM2 - WIFI uyumlu | 6 | 296,03 |
| F54226 | TM2-6-230 | Dış mekan 6-istasyon ESP-TM2 - WIFI uyumlu | 6 | 341,88 |
| F54228 | TM2-8S230V | Dış mekan 8-istasyon ESP-TM2 - WIFI uyumlu | 6 | 387,79 |
| F54232 | TM2-12S230 | Dış mekan 12-istasyon ESP-TM2 - WIFI uyumlu | 6 | 504,11 |

ESP-Me SERİSİ



| Ürün Kodu | Model | Açıklama | Pk. Adet | Fiyat (\$) |
|-----------|------------|--|----------|------------|
| F55420 | ESP4ME3EUR | YENİ ESP-ME3- 4-istasyon modüler kontrol ünitesi - WiFi uyumlu | 4 | 523,80 |
| F38200 | ESPSM3 | ESP-Me için 3 istasyonlu genişletme modülü | 24 | 46,48 |
| F38260 | ESPSM6 | ESP-Me için 6 istasyonlu genişletme modülü | 12 | 92,93 |

LNK WIFI MODÜL



| Ürün Kodu | Model | Açıklama | Pk. Adet | Fiyat (\$) |
|-----------|-----------|------------------|----------|------------|
| F55005 | LNK2 WIFI | LNK2 WiFi modülü | 5 | 285,72 |

ESP-LXME SERİSİ



| Ürün Kodu | Model | Açıklama | Pk. Adet | Fiyat (\$) |
|-----------|---------------|---|----------|------------|
| F42220 | ESP LX M SM12 | ESP-LXME için 12 istasyonlu genişletme modülü | 6 | 361,14 |

ESP-LXME2 SERİSİ

YENİ ÜRÜN



| Ürün Kodu | Model | Açıklama | Pk. Adet | Fiyat (\$) |
|-----------|-----------|--------------------------------------|----------|------------|
| F22110 | ILXME2EU | ESP-LXME2 Kontrol Cihazı EU 230V | 1 | 1.159,24 |
| F22115 | ILXME2PEU | ESP-LXME2 Kontrol Cihazı PRO EU 230V | 1 | 1.531,76 |

ESP-LXD SERİSİ



| Ürün Kodu | Model | Açıklama | Pk. Adet | Fiyat (\$) |
|-----------|------------|--------------------------------------|----------|------------|
| F43120 | ESPLXD | ESP-LXME2 Kontrol Cihazı EU 230V | 1 | 3.446,94 |
| F43150 | ESPLXDSM75 | ESP-LXME2 Kontrol Cihazı PRO EU 230V | 6 | 531,88 |

MERKEZİ SULAMA KONTROL SİSTEMİ/DAMLA SULAMA ÜRÜNLERİ

ESP LX-IVM SERİSİ



| Ürün Kodu | Model | Açıklama | Pk. Adet | Fiyat (\$) |
|-----------|-----------|--|----------|------------|
| F46120 | ILXIVMEU | ESP LX-IVM 2-Kablolu Kontrol Ünitesi, Akıllı Vana Teknolojisi ile - 60 istasyon | 1 | 2.965,96 |
| F46125 | ILXIVMPEU | ESP LX-IVM PRO 2-Kablolu Kontrol Ünitesi, Akıllı Vana Teknolojisi ile-240 istasyon | 1 | 5.509,50 |
| F47100 | LXIVMSOL | ESP LX-IVM 2-Kablolu Solenoid - Rain Bird Ticari Vanalar için | 6 | 234,60 |
| F47110 | LXIVMSEN | LX-IVM 2-Kablolu Sensör Aygıtı - Hava ve Debi sensörleri için | 5 | 1.500,31 |
| F47120 | LXIVMOUT | LX IVM-OUT 2-Kablolu ÇIKIŞ Aygıtı - Farklı marka vana ve cihazları yönetmek için | 5 | 566,80 |
| F47125 | LXIVMSD | LX IVM 2-Kablolu YILDIRIM Korumucu | 12 | 250,86 |

DEKODERLER: Pazarda en güvenilir sistem



| Ürün Kodu | Model | Açıklama | Pk. Adet | Fiyat (\$) |
|-----------|-------|---|----------|------------|
| M61101 | FD101 | Saha Dekoderi, tek yönlü, istasyon başına 1 solenoid | 25 | 178,98 |
| RBEM61000 | FD102 | Saha Dekoderi, tek yönlü, istasyon başına 2 solenoid | 20 | 259,58 |
| M61400 | FD202 | Saha Dekoderi, iki yönlü, istasyon başına 2 solenoid | 10 | 433,78 |
| M61440 | FD401 | Saha Dekoderi, dört yönlü, istasyon başına 1 solenoid | 5 | 451,20 |
| M61600 | FD601 | Saha Dekoderi, altı yönlü, istasyon başına 1 solenoid | 5 | 712,50 |

DEKODERLER İÇİN AKSESUARLAR



| Ürün Kodu | Model | Açıklama | Pk. Adet | Fiyat (\$) |
|-----------|-------|----------------------------------|----------|------------|
| M98999 | LSP1 | Hat Aşın Gerilim Koruması Cihazı | 20 | 108,26 |
| RBEM72000 | PD210 | Pompa Dekoder | 1 | 1.654,85 |

XF SERİSİ DELİKSİZ DAMLAMA BORUSU



| Ürün Kodu | Model | Açıklama | Pk. Adet | Fiyat (\$) |
|-----------|---------|------------------------------|----------|------------|
| X45009 | XFD1600 | XF kör hortumu, 100 m kangal | 24 | 167,79 |

XF SERİSİ: TOPRAK ÜSTÜ KAHVERENGİ DAMLAMA BORUSU



| Ürün Kodu | Model | Açıklama | Pk. Adet | Fiyat (\$) |
|-----------|------------|--|----------|------------|
| X44252 | XFD1633100 | XF Damla Sulama Borusu -100m -33cm -1,6 lt/h | 24 | 220,14 |
| X44201 | XFD233350 | XF Damla Sulama Borusu -50m -33cm -2,3 lt/h | 36 | 114,97 |
| X44202 | XFD2333100 | XF Damla Sulama Borusu -100m -33cm -2,3 lt/h | 28 | 220,14 |
| X44222 | XFD2350100 | XF Damla Sulama Borusu -100m -50cm -2,3 lt/h | 24 | 184,47 |

En esnek, damlatıcı entegreli, bükülmeye karşı dayanıklı, Basınç-Dengeleyicili damlama borusu

XF SERİSİ: XF TOPRAKALTI DAMLAMA BORUSU



| Ürün Kodu | Model | Açıklama | Pk. Adet | Fiyat (\$) |
|-----------|------------|---|----------|------------|
| X48301 | XFS1633100 | XF SDI Kahverengi damla sulama borusu -100m -33cm -1,6 lt/h | 24 | 326,28 |
| X48201 | XFS2333100 | XF SDI Kahverengi damla sulama borusu -100m -33cm -2,3 lt/h | 24 | 316,77 |

En esnek, damlatıcı entegreli, bükülmeye karşı dayanıklı, Basınç-Dengeleyicili damlama borusu

Rain Bird 1/4" Damla Borusu



| Ürün Kodu | Model | Açıklama | Pk. Adet | Fiyat (\$) |
|-----------|------------|----------------------------|----------|------------|
| X35203MX | LDQ0812100 | 1/4" mikro boru-30m-30cm-3 | 5 | 54,13 |

Küçük alanlar için mükemmel seçim

MİKRO / DAMLA SULAMA ÜRÜNLERİ

DÜŞÜK DEBİLİ DV VANA



| Ürün Kodu | Model | Açıklama | Pk. Adet | Fiyat (\$) |
|-----------|----------|---|----------|------------|
| X12100 | LFV075 | DV Damlama 24 VAC Düşük akış vanası 3/4" dişi | 12 | 51,62 |
| X12105 | LFV0759V | DV Damlama 9 V Düşük akış vanası 3/4" dişi | 12 | 68,25 |

BASINÇ REGÜLATÖRLERİ



| Ürün Kodu | Model | Açıklama | Pk. Adet | Fiyat (\$) |
|-----------|--------|----------------------------|----------|------------|
| A8860015 | PSIM15 | 1 bar basınç regülatörü | 80 | 26,98 |
| A8860020 | PSIM20 | 1,40 bar basınç regülatörü | 80 | 26,98 |
| A8860025 | PSIM25 | 1,75 bar basınç regülatörü | 80 | 26,98 |
| A8860030 | PSIM30 | 2,10 bar basınç regülatörü | 80 | 26,98 |
| A8860040 | PSIM40 | 2,80 bar basınç regülatörü | 80 | 26,98 |
| A8860050 | PSIM50 | 3,50 bar basınç regülatörü | 80 | 26,98 |

BASINÇ REGÜLELİ FİLTRE RBY



| Ürün Kodu | Model | Açıklama | Pk. Adet | Fiyat (\$) |
|-----------|-----------|---------------------------------|----------|------------|
| X13000 | PRF075RBY | 3/4" basınç regülatörü filtresi | 5 | 39,22 |
| X13013 | PRF100RBY | 1" basınç regülatörü filtresi | 5 | 41,71 |
| X14020 | RBY200MX | 75 µ yedek süzgeç | 6 | 11,97 |

BASINÇ REGÜLELİ BASKET FİLTRE



| Ürün Kodu | Model | Açıklama | Pk. Adet | Fiyat (\$) |
|-----------|---------|---|----------|------------|
| X14145 | IPRB100 | Basınç ayar filtresi PRB 1 ". Çıkış basıncı 2,8 bar (75 mikron gözenek) | 6 | 107,54 |

GENİŞ KAPASİTELİ FİLTRELER



| Ürün Kodu | Model | Açıklama | Pk. Adet | Fiyat (\$) |
|-----------|------------|-----------------------------|----------|------------|
| X14610 | ILCRBY100S | 1" LC süzgeç filtresi BSP | 10 | 21,34 |
| X14611 | ILCRBY100D | 1" LC disk filtresi BSP | 10 | 33,65 |
| X14612 | ILCRBY150S | 1,5" LC süzgeç filtresi BSP | 2 | 60,30 |
| X14613 | ILCRBY150D | 1,5" LC disk filtresi BSP | 2 | 73,96 |
| X14614 | ILCRBY200S | 2" LC süzgeç filtresi BSP | 2 | 61,00 |
| X14615 | ILCRBY200D | 2" LC disk filtresi BSP | 2 | 78,32 |

KÖK SULAMA SİSTEMİ



| Ürün Kodu | Model | Açıklama | Pk. Adet | Fiyat (\$) |
|-----------|----------|---|----------|------------|
| A22420 | RWSB1401 | RWS basınç dengelemeli fiskiyeli çeşme-Y: 91,4 cm | 6 | 80,55 |
| A22460 | RWSMBG | RWS mini-PC fiskiyeli çeşme-Y: 45,7 cm | 12 | 56,88 |
| A22485 | RWSSBG | RWS çalı-PC fiskiyeli çeşme-Y: 25,4 cm | 20 | 32,48 |
| A22435 | RWSSOCK | RWS Kum Çorabı- 1 birim | 48 | 13,07 |

NOZUL ATIŞ MESAFELERİ

R-Van Serisi Rotary Nozullar

| R-VAN14 2,4 ila 4,6 m | | | | | | |
|-----------------------|------------|------------|-------------|-------------|-------------|-------------|
| Nozul | Basınç bar | Yarıçap m | Akış m³/sa | Akış l/dk | Yağış mm/sa | Yağış mm/sa |
| 270° | 2,1 | 4,0 | 0,19 | 3,18 | 16 | 19 |
| | 2,4 | 4,0 | 0,20 | 3,29 | 17 | 19 |
| | 2,8 | 4,3 | 0,21 | 3,48 | 15 | 18 |
| | 3,1 | 4,3 | 0,21 | 3,56 | 16 | 18 |
| 210° | 2,1 | 4,0 | 0,15 | 2,46 | 16 | 19 |
| | 2,4 | 4,0 | 0,15 | 2,57 | 17 | 19 |
| | 2,8 | 4,3 | 0,16 | 2,73 | 15 | 18 |
| | 3,1 | 4,3 | 0,17 | 2,76 | 16 | 18 |
| 180° | 2,1 | 4,0 | 0,13 | 2,12 | 16 | 19 |
| | 2,4 | 4,0 | 0,13 | 2,20 | 17 | 19 |
| | 2,8 | 4,3 | 0,14 | 2,31 | 15 | 18 |
| | 3,1 | 4,3 | 0,14 | 2,38 | 16 | 18 |
| 90° | 2,1 | 4,0 | 0,06 | 1,06 | 16 | 19 |
| | 2,4 | 4,0 | 0,07 | 1,10 | 17 | 19 |
| | 2,8 | 4,3 | 0,07 | 1,17 | 16 | 18 |
| | 3,1 | 4,3 | 0,07 | 1,21 | 15 | 18 |

| R-VAN14-360 2,4 ila 4,6 m | | | | | | |
|---------------------------|------------|------------|-------------|-------------|-------------|-------------|
| Nozul | Basınç bar | Yarıçap m | Akış m³/sa | Akış l/dk | Yağış mm/sa | Yağış mm/sa |
| 360° | 2,1 | 4,0 | 0,25 | 4,16 | 16 | 18 |
| | 2,4 | 4,0 | 0,25 | 4,24 | 16 | 19 |
| | 2,8 | 4,3 | 0,28 | 4,62 | 15 | 18 |
| | 3,1 | 4,3 | 0,29 | 4,81 | 16 | 18 |

| R-VAN-LCS 1,5 x 4,6 m | | | | | | |
|-----------------------|------------|----------------|-------------|-------------|-------------|-------------|
| Nozul | Basınç bar | Boyut m | Akış m³/sa | Akış l/dk | Yağış mm/sa | Yağış mm/sa |
| Sol Köşe Şeridi | 2,1 | 1,2x4,3 | 0,04 | 0,68 | 16 | 16 |
| | 2,4 | 1,5x4,6 | 0,05 | 0,83 | 14 | 14 |
| | 2,8 | 1,5x4,6 | 0,05 | 0,87 | 15 | 15 |
| | 3,1 | 1,5x4,6 | 0,05 | 0,91 | 16 | 16 |

| R-VAN18 4,0 ila 5,5 m | | | | | | |
|-----------------------|------------|------------|-------------|-------------|-------------|-------------|
| Nozul | Basınç bar | Yarıçap m | Akış m³/sa | Akış l/dk | Yağış mm/sa | Yağış mm/sa |
| 270° | 2,1 | 4,9 | 0,29 | 4,77 | 17 | 19 |
| | 2,4 | 4,9 | 0,31 | 5,11 | 16 | 19 |
| | 2,8 | 5,2 | 0,32 | 5,38 | 16 | 19 |
| | 3,1 | 5,2 | 0,34 | 5,72 | 16 | 19 |
| 210° | 2,1 | 4,9 | 0,22 | 3,71 | 16 | 19 |
| | 2,4 | 4,9 | 0,24 | 3,97 | 17 | 20 |
| | 2,8 | 5,2 | 0,25 | 4,16 | 16 | 19 |
| | 3,1 | 5,2 | 0,27 | 4,43 | 16 | 20 |
| 180° | 2,1 | 4,9 | 0,19 | 3,22 | 17 | 19 |
| | 2,4 | 4,9 | 0,21 | 3,44 | 16 | 19 |
| | 2,8 | 5,2 | 0,22 | 3,71 | 16 | 19 |
| | 3,1 | 5,2 | 0,23 | 3,82 | 16 | 19 |
| 90° | 2,1 | 4,9 | 0,10 | 1,59 | 17 | 19 |
| | 2,4 | 4,9 | 0,11 | 1,78 | 16 | 19 |
| | 2,8 | 5,2 | 0,11 | 1,89 | 16 | 19 |
| | 3,1 | 5,2 | 0,11 | 1,89 | 16 | 19 |

| R-VAN18-360 4,0 ila 5,5 m | | | | | | |
|---------------------------|------------|------------|-------------|-------------|-------------|-------------|
| Nozul | Basınç bar | Yarıçap m | Akış m³/sa | Akış l/dk | Yağış mm/sa | Yağış mm/sa |
| 360° | 2,1 | 4,9 | 0,38 | 6,25 | 16 | 18 |
| | 2,4 | 4,9 | 0,38 | 6,32 | 16 | 19 |
| | 2,8 | 5,2 | 0,41 | 6,81 | 15 | 18 |
| | 3,1 | 5,2 | 0,42 | 7,00 | 16 | 18 |

| R-VAN-RCS 1,5 x 4,6 m | | | | | | |
|-----------------------|------------|----------------|-------------|-------------|-------------|-------------|
| Nozul | Basınç bar | Boyut m | Akış m³/sa | Akış l/dk | Yağış mm/sa | Yağış mm/sa |
| Sağ Köşe Şeridi | 2,1 | 1,2x4,3 | 0,04 | 0,68 | 16 | 16 |
| | 2,4 | 1,5x4,6 | 0,05 | 0,83 | 14 | 14 |
| | 2,8 | 1,5x4,6 | 0,05 | 0,87 | 15 | 15 |
| | 3,1 | 1,5x4,6 | 0,05 | 0,91 | 16 | 16 |

| R-VAN24 5,2 ila 7,3 m | | | | | | |
|-----------------------|------------|------------|-------------|-------------|-------------|-------------|
| Nozul | Basınç bar | Yarıçap m | Akış m³/sa | Akış l/dk | Yağış mm/sa | Yağış mm/sa |
| 270° | 2,1 | 5,8 | 0,41 | 6,81 | 16 | 19 |
| | 2,4 | 6,1 | 0,44 | 7,38 | 16 | 18 |
| | 2,8 | 6,7 | 0,52 | 8,74 | 15 | 18 |
| | 3,1 | 7,0 | 0,57 | 9,54 | 15 | 18 |
| 210° | 2,1 | 5,8 | 0,32 | 5,30 | 16 | 19 |
| | 2,4 | 6,1 | 0,35 | 5,75 | 16 | 18 |
| | 2,8 | 6,7 | 0,41 | 6,81 | 15 | 18 |
| | 3,1 | 7,0 | 0,45 | 7,42 | 15 | 18 |
| 180° | 2,1 | 5,8 | 0,27 | 4,54 | 16 | 19 |
| | 2,4 | 6,1 | 0,30 | 4,92 | 16 | 18 |
| | 2,8 | 6,7 | 0,35 | 5,83 | 15 | 18 |
| | 3,1 | 7,0 | 0,38 | 6,36 | 15 | 18 |
| 90° | 2,1 | 5,8 | 0,14 | 2,27 | 16 | 19 |
| | 2,4 | 6,1 | 0,15 | 2,46 | 16 | 18 |
| | 2,8 | 6,7 | 0,17 | 2,91 | 15 | 18 |
| | 3,1 | 7,0 | 0,19 | 3,18 | 15 | 18 |

| R-VAN24-360 5,2 ila 7,3 m | | | | | | |
|---------------------------|------------|------------|-------------|--------------|-------------|-------------|
| Nozul | Basınç bar | Yarıçap m | Akış m³/sa | Akış l/dk | Yağış mm/sa | Yağış mm/sa |
| 360° | 2,1 | 5,8 | 0,53 | 8,90 | 16 | 18 |
| | 2,4 | 6,1 | 0,57 | 9,54 | 15 | 18 |
| | 2,8 | 6,7 | 0,71 | 11,85 | 16 | 18 |
| | 3,1 | 7,0 | 0,79 | 13,17 | 16 | 19 |

| R-VAN-SST 1,5 x 9,1 m | | | | | | |
|-----------------------|------------|----------------|-------------|-------------|-------------|-------------|
| Nozul | Basınç bar | Boyut m | Akış m³/sa | Akış l/dk | Yağış mm/sa | Yağış mm/sa |
| Yan Şerit | 2,1 | 1,2x8,5 | 0,08 | 1,36 | 16 | 16 |
| | 2,4 | 1,5x9,1 | 0,10 | 1,67 | 14 | 14 |
| | 2,8 | 1,5x9,1 | 0,10 | 1,74 | 15 | 15 |
| | 3,1 | 1,5x9,1 | 0,11 | 1,82 | 16 | 16 |

Van Serisi Nozullar

| 4 Serisi VAN 0° Yörünge | | | | | | |
|-------------------------|------------|-----------|------------|-----------|-------------|-------------|
| Nozul | Basınç bar | Yarıçap m | Akış m³/sa | Akış l/dk | Yağış mm/sa | Yağış mm/sa |
| 330° Açı | 1,0 | 0,9 | 0,14 | 2,3 | 189 | 218 |
| | 1,5 | 1,0 | 0,17 | 2,8 | 183 | 215 |
| | 2,0 | 1,2 | 0,20 | 3,3 | 152 | 176 |
| | 2,1 | 1,2 | 0,20 | 3,3 | 152 | 176 |
| 270° Açı | 1,0 | 0,9 | 0,12 | 2,0 | 198 | 229 |
| | 1,5 | 1,0 | 0,14 | 2,3 | 187 | 216 |
| | 2,0 | 1,2 | 0,16 | 2,7 | 148 | 171 |
| | 2,1 | 1,2 | 0,17 | 2,8 | 157 | 181 |
| 180° Açı | 1,0 | 0,9 | 0,07 | 1,2 | 173 | 200 |
| | 1,5 | 1,0 | 0,09 | 1,5 | 180 | 208 |
| | 2,0 | 1,2 | 0,10 | 1,7 | 139 | 161 |
| | 2,1 | 1,2 | 0,10 | 1,7 | 139 | 161 |
| 90° Açı | 1,0 | 0,9 | 0,05 | 0,8 | 247 | 285 |
| | 1,5 | 1,0 | 0,06 | 0,9 | 240 | 277 |
| | 2,0 | 1,2 | 0,06 | 1,1 | 167 | 193 |
| | 2,1 | 1,2 | 0,07 | 1,1 | 194 | 224 |

| 6 Serisi VAN 0° Yörünge | | | | | | |
|-------------------------|------------|-----------|------------|-----------|-------------|-------------|
| Nozul | Basınç bar | Yarıçap m | Akış m³/sa | Akış l/dk | Yağış mm/sa | Yağış mm/sa |
| 330° Açı | 1,0 | 1,2 | 0,19 | 3,2 | 144 | 166 |
| | 1,5 | 1,5 | 0,23 | 3,8 | 112 | 129 |
| | 2,0 | 1,8 | 0,27 | 4,5 | 91 | 105 |
| | 2,1 | 1,8 | 0,27 | 4,5 | 91 | 105 |
| 270° Açı | 1,0 | 1,2 | 0,18 | 3,0 | 167 | 193 |
| | 1,5 | 1,5 | 0,21 | 3,5 | 124 | 143 |
| | 2,0 | 1,8 | 0,24 | 4,1 | 99 | 114 |
| | 2,1 | 1,8 | 0,25 | 4,2 | 103 | 119 |
| 180° Açı | 1,0 | 1,2 | 0,10 | 1,6 | 139 | 161 |
| | 1,5 | 1,5 | 0,11 | 1,9 | 98 | 113 |
| | 2,0 | 1,8 | 0,13 | 2,2 | 80 | 92 |
| | 2,1 | 1,8 | 0,14 | 2,3 | 86 | 99 |
| 90° Açı | 1,0 | 1,2 | 0,06 | 1,0 | 167 | 193 |
| | 1,5 | 1,5 | 0,07 | 1,2 | 124 | 143 |
| | 2,0 | 1,8 | 0,08 | 1,4 | 99 | 114 |
| | 2,1 | 1,8 | 0,08 | 1,4 | 99 | 114 |





| 8 Serisi VAN 5° Yörünge | | | | | | |
|-------------------------|------------|-----------|------------|-----------|-------------|-------------|
| Nozul | Basınç bar | Yarıçap m | Akış m³/sa | Akış l/dk | Yağış mm/sa | Yağış mm/sa |
| 330° Açı | 1,0 | 1,8 | 0,27 | 4,6 | 91 | 105 |
| | 1,5 | 2,1 | 0,32 | 5,4 | 79 | 91 |
| | 2,0 | 2,3 | 0,38 | 6,3 | 78 | 90 |
| | 2,1 | 2,4 | 0,39 | 6,4 | 74 | 86 |
| 270° Açı | 1,0 | 1,8 | 0,25 | 4,2 | 103 | 119 |
| | 1,5 | 2,1 | 0,30 | 4,9 | 91 | 105 |
| | 2,0 | 2,3 | 0,34 | 5,8 | 86 | 99 |
| | 2,1 | 2,4 | 0,35 | 5,9 | 81 | 94 |
| 180° Açı | 1,0 | 1,8 | 0,19 | 3,2 | 117 | 135 |
| | 1,5 | 2,1 | 0,23 | 3,8 | 104 | 120 |
| | 2,0 | 2,3 | 0,26 | 4,4 | 98 | 113 |
| | 2,1 | 2,4 | 0,27 | 4,5 | 94 | 109 |
| 90° Açı | 1,0 | 1,8 | 0,12 | 1,9 | 148 | 171 |
| | 1,5 | 2,1 | 0,14 | 2,3 | 127 | 147 |
| | 2,0 | 2,3 | 0,16 | 2,7 | 121 | 140 |
| | 2,1 | 2,4 | 0,16 | 2,7 | 111 | 128 |



| 10 Serisi VAN 10° Yörünge | | | | | | |
|---------------------------|------------|-----------|------------|-----------|-------------|-------------|
| Nozul | Basınç bar | Yarıçap m | Akış m³/sa | Akış l/dk | Yağış mm/sa | Yağış mm/sa |
| 360° Açı | 1,0 | 2,1 | 0,44 | 7,3 | 96 | 111 |
| | 1,5 | 2,4 | 0,53 | 9,0 | 89 | 103 |
| | 2,0 | 2,7 | 0,57 | 9,8 | 76 | 88 |
| | 2,1 | 3,1 | 0,59 | 9,8 | 63 | 73 |
| 270° Açı | 1,0 | 2,1 | 0,33 | 5,5 | 96 | 111 |
| | 1,5 | 2,4 | 0,4 | 6,8 | 89 | 103 |
| | 2,0 | 2,7 | 0,43 | 7,8 | 76 | 88 |
| | 2,1 | 3,1 | 0,48 | 7,9 | 68 | 79 |
| 180° Açı | 1,0 | 2,1 | 0,22 | 3,7 | 96 | 111 |
| | 1,5 | 2,4 | 0,27 | 4,6 | 89 | 103 |
| | 2,0 | 2,7 | 0,29 | 5,3 | 76 | 88 |
| | 2,1 | 3,1 | 0,33 | 5,5 | 71 | 82 |
| 90° Açı | 1,0 | 2,1 | 0,11 | 1,8 | 96 | 111 |
| | 1,5 | 2,4 | 0,13 | 2,3 | 89 | 103 |
| | 2,0 | 2,7 | 0,14 | 2,7 | 76 | 88 |
| | 2,1 | 3,1 | 0,17 | 2,8 | 73 | 85 |



| 12 Serisi VAN 15° Yörünge | | | | | | |
|---------------------------|------------|-----------|------------|-----------|-------------|-------------|
| Nozul | Basınç bar | Yarıçap m | Akış m³/sa | Akış l/dk | Yağış mm/sa | Yağış mm/sa |
| 360° Açı | 1,0 | 2,7 | 0,35 | 5,80 | 48 | 55 |
| | 1,5 | 3,2 | 0,44 | 7,37 | 43 | 50 |
| | 2,0 | 3,6 | 0,52 | 8,75 | 41 | 47 |
| | 2,1 | 3,7 | 0,54 | 9,02 | 40 | 46 |
| 270° Açı | 1,0 | 2,7 | 0,26 | 4,35 | 48 | 55 |
| | 1,5 | 3,2 | 0,33 | 5,53 | 43 | 50 |
| | 2,0 | 3,6 | 0,39 | 6,56 | 41 | 47 |
| | 2,1 | 3,7 | 0,41 | 6,76 | 40 | 46 |
| | | | | | | |

ROTOR ATIŞ MESAFELERİ

Van Serisi Nozullar

| 18 Serisi VAN | | | | | | |
|---|------------|-----------|-------------------------|-----------|-------------|-------------|
| 26° Yörünge | | | | | | |
| Nozul | Basınç bar | Yarıçap m | Akış m ³ /sa | Akış l/dk | Yağış mm/sa | Yağış mm/sa |
|  | 1,0 | 4,3 | 0,96 | 15,9 | 52 | 60 |
| | 1,5 | 4,8 | 1,07 | 18,0 | 47 | 55 |
| | 2,0 | 5,4 | 1,20 | 19,8 | 41 | 48 |
| | 2,1 | 5,5 | 1,21 | 20,1 | 40 | 46 |
|  | 1,0 | 4,3 | 0,72 | 12,0 | 52 | 60 |
| | 1,5 | 4,8 | 0,80 | 13,5 | 47 | 55 |
| | 2,0 | 5,4 | 0,90 | 14,8 | 41 | 48 |
| | 2,1 | 5,5 | 0,91 | 15,1 | 40 | 46 |
|  | 1,0 | 4,3 | 0,48 | 8,0 | 52 | 60 |
| | 1,5 | 4,8 | 0,54 | 9,0 | 47 | 55 |
| | 2,0 | 5,4 | 0,60 | 9,9 | 41 | 48 |
| | 2,1 | 5,5 | 0,61 | 10,1 | 40 | 46 |
|  | 1,0 | 4,3 | 0,24 | 4,0 | 52 | 60 |
| | 1,5 | 4,8 | 0,27 | 4,5 | 47 | 55 |
| | 2,0 | 5,4 | 0,30 | 5,0 | 41 | 48 |
| | 2,1 | 5,5 | 0,30 | 5,0 | 40 | 46 |

| 15 Şeritli Serisi | | | | | |
|---|------------|-----------|-------------------------|-----------|--|
| 30° Yörünge | | | | | |
| Nozul | Basınç bar | G x U m | Akış m ³ /sa | Akış l/dk | |
|  | 1,0 | 1,2 x 4,0 | 0,10 | 1,7 | |
| | 1,5 | 1,2 x 4,3 | 0,11 | 2,0 | |
| | 2,0 | 1,2 x 4,3 | 0,13 | 2,3 | |
| | 2,1 | 1,2 x 4,6 | 0,14 | 2,3 | |
|  | 1,0 | 1,2 x 7,9 | 0,20 | 3,4 | |
| | 1,5 | 1,2 x 8,5 | 0,23 | 4,0 | |
| | 2,0 | 1,2 x 8,5 | 0,25 | 4,5 | |
| | 2,1 | 1,2 x 9,2 | 0,27 | 4,6 | |
|  | 1,0 | 0,8 x 3,2 | 0,08 | 1,3 | |
| | 1,5 | 1,0 x 3,9 | 0,09 | 1,6 | |
| | 2,0 | 1,2 x 4,5 | 0,11 | 1,8 | |
| | 2,1 | 1,2 x 4,6 | 0,11 | 1,9 | |

| 15 Şeritli Serisi | | | | | |
|---|------------|-----------|-------------------------|-----------|--|
| 30° Yörünge | | | | | |
| Nozul | Basınç bar | G x U m | Akış m ³ /sa | Akış l/dk | |
|  | 1,0 | 0,8 x 3,2 | 0,08 | 1,3 | |
| | 1,5 | 1,0 x 3,9 | 0,09 | 1,6 | |
| | 2,0 | 1,2 x 4,5 | 0,11 | 1,8 | |
| | 2,1 | 1,2 x 4,6 | 0,11 | 1,9 | |
|  | 1,0 | 1,2 x 7,9 | 0,20 | 3,4 | |
| | 1,5 | 1,2 x 8,5 | 0,23 | 4,0 | |
| | 2,0 | 1,2 x 8,5 | 0,25 | 4,5 | |
| | 2,1 | 1,2 x 9,2 | 0,27 | 4,6 | |
|  | 1,0 | 2,7 x 4,6 | 0,30 | 5,1 | |
| | 1,5 | 2,7 x 4,9 | 0,33 | 5,8 | |
| | 2,0 | 2,7 x 5,5 | 0,36 | 6,5 | |
| | 2,1 | 2,7 x 5,5 | 0,39 | 6,5 | |

Rotor Atış Mesafeleri

| | | | | | |
|---|--|--|---|---|---|
|  | Debi: 0,12 – 1,04 m ³ /h Çalışma basıncı: 1,7 – 3,8 bar | 3500 |  |  |  |
|  | Debi: 0,34 – 1,91 m ³ /h Çalışma basıncı: 1,7 – 4,1 bar | MAXI-PAW™ |  |  |  |
|  | Debi: 0,17 – 2,19 m ³ /h Çalışma basıncı: 1,7 – 4,5 bar | 5000 /5000 Plus / 5000 Plus PRS |  |  |  |
|  | Debi: 0,66 – 4,93 m ³ /h Çalışma basıncı: 2,1 – 6,2 bar | FALCON 6504 |  |  |  |
|  | Debi: 2,54 – 8,24 m ³ /h Çalışma basıncı: 3,5 – 6,9 bar | 8005 |  |  |  |
|  | Debi: 4,43 – 13,49 m ³ /h Çalışma basıncı: 4,1 – 6,9 bar | EAGLE™ 900/950 |  |  |  |

Hunter®



dikkaya®
TEKNİK MALZEME SAN. ve TİC. A.Ş.

SULAMA ÜRÜNLERİ FİYAT KATALOĞU 2024



<https://hunter.dikkaya.com>

ROTORLAR

PGJ ROTOR, 1/2" GİRİŞ, 10 cm POP-UP, 8 STANDART NOZUL, 4.3 m-11.6 m, (40°-360°)



| Kod | Açıklama | Pk. Adet | Fiyat (\$) |
|----------|---|----------|------------|
| PGJ-04 | 4" Pop-up, ayarlanabilir aç | 25 | 19,02 |
| PGJ-04-V | 4" Pop-up, ayarlanabilir aç, çekvalfli, | 25 | 31,25 |
| PGJ-04-R | 4" Pop-up, ayarlanabilir aç, çekvalfli, antılmış su ayırt etme kapağı | 25 | 35,51 |

SRM ROTOR, 1/2" GİRİŞ, 10 cm POP-UP, 6 STANDART NOZUL, 4,0 m-9,4 m (40°-360°)



| Kod | Açıklama | Pk. Adet | Fiyat (\$) |
|----------|-----------------------------|----------|------------|
| SRM-04 | 4" Pop-up, ayarlanabilir aç | 25 | 15,93 |
| 462078SP | Çekvalf, SRM ile uyumlu | 25 | 1,01 |

PGP® ULTRA AÇI HAFIZALI ROTOR, 3/4" GİRİŞ, 10 cm POP-UP, 8 STANDART NOZUL MAVİ, 4 DÜŞÜK AÇILI NOZUL GRİ, 4,9 m-14,0 m, (50°-360°)



| Kod | Açıklama | Pk. Adet | Fiyat (\$) |
|-------------|---|----------|------------|
| PGP-04 | 4" Pop-up, ayarlanabilir aç | 20 | 19,08 |
| PGP-04-CV | 4" Pop-up, ayarlanabilir aç, çekvalfli | 20 | 31,24 |
| PGP-04-CV-R | 4" Pop-up, ayarlanabilir aç, çekvalfli ve antılmış su ayırt etme kapağı | 20 | 35,10 |

PGP® ULTRA AÇI HAFIZALI ROTOR, BASINÇ REGÜLATÖRLÜ, 3/4" GİRİŞ, 10 CM POP-UP, 8 STANDART NOZUL MAVİ, 4 DAR AÇILI NOZUL GRİ, 4,9 m-14,0 m, (50°-360°)



| Kod | Açıklama | Pk. Adet | Fiyat (\$) |
|-----------------|--|----------|------------|
| PGP-04-PRB | 4" Pop-up, ayarlanabilir aç | 20 | 33,82 |
| PGP-04-CV-PRB | 4" Pop-up, basınç regülatörü, ayarlanabilir aç, çekvalfli | 20 | 36,39 |
| PGP-04-CV-R-PRB | 4" Pop-up, basınç regülatörü, ayarlanabilir aç, çekvalfli ve antılmış su ayırt etme kapağı | 20 | 40,57 |

PGP ROTOR, 3/4" GİRİŞ, 10 cm POP-UP, 12 STANDART NOZUL KIRMIZI, 6,4 m-15,8 m, (40°-360°)



| Kod | Açıklama | Pk. Adet | Fiyat (\$) |
|---------|-----------------------------|----------|------------|
| PGP-ADJ | 4" Pop-up, ayarlanabilir aç | 20 | 19,56 |

I-20 ROTOR (FLOSTOP®), 3/4" GİRİŞ, 10 cm POP-UP, 8 STANDART NOZUL MAVİ, 4 DAR AÇILI NOZUL GRİ, AÇI HAFIZALI, 4,9 m-14,0 m (50°-360°)



| Kod | Açıklama | Pk. Adet | Fiyat (\$) |
|--------------|---|----------|------------|
| I-20-04 | 4" Pop-up, ayarlanabilir aç, plastik yükseltici, çekvalfli | 20 | 36,58 |
| I-20-04-R | 4" Pop-up, ayarlanabilir aç, plastik yükseltici, çekvalfli, antılmış su ayırt etme kapağı | 20 | 43,88 |
| I-20-04-SS | 4" Pop-up, ayarlanabilir aç, paslanmaz çelik yükseltici, çekvalfli | 20 | 51,19 |
| I-20-04-SS-R | 4" Pop-up, ayarlanabilir aç, paslanmaz çelik yükseltici, çekvalfli, antılmış su ayırt etme kapağı | 20 | 58,51 |
| I-20-04-PRB | 4" Pop-up, ayarlanabilir aç, plastik yükseltici, çekvalfli, basınç regülesi | 20 | 43,31 |

I-25 ROTOR, 1" BSP GİRİŞ, 10 cm POP-UP, AÇI HAFIZALI, 11,9 m-21,6 m, (50°-360°)



| Kod | Açıklama | Pk. Adet | Fiyat (\$) |
|--------------|--|----------|------------|
| I-25-04-B | 4" Pop-up, ayarlanabilir aç, plastik yükseltici, çekvalfli | 12 | 81,22 |
| I-25-04-R-B | 4" Pop-up, ayarlanabilir aç, plastik yükseltici, drenaj çekvalfli ve antılmış su ayırt etme kapağı | 12 | 95,99 |
| I-25-04-SS-B | 4" Pop-up, ayarlanabilir aç, paslanmaz çelik yükseltici, çekvalfli | 12 | 106,32 |

I-40 ROTOR, 1" BSP GİRİŞ, 10 cm POP-UP, AÇI HAFIZALI, 13,1 m-23,2 m, (50°-360°)



| Kod | Açıklama | Pk. Adet | Fiyat (\$) |
|-----------------|---|----------|------------|
| I-40-04-SS-B | 4" Pop-up, ayarlanabilir aç, paslanmaz çelik yükseltici, çekvalfli | 12 | 160,96 |
| I-40-04-SS-R-B | 4" Pop-up, ayarlanabilir aç, paslanmaz çelik yükseltici, çekvalfli, antılmış su ayırt etme kapağı | 12 | 172,79 |
| I-40-04-SS-ON-B | 4" Pop-up, tam daire karşıt nozullar, paslanmaz çelik yükseltici, çekvalfli | 12 | 183,10 |

ROTORLAR

I-80 ROTOR, 1" & 1½" BSP GİRİŞ, 9,5 cm POP-UP, 11,3 m-29,6 m, (60°-360°)



| Kod | Açıklama | Pk. Adet | Fiyat (\$) |
|-------------------|---|----------|------------|
| I-80-04-SS-B-XX | 4" Pop-up, Ayarlanabilir açılı, paslanmaz çelik yükseltici, sabit | 6 | 301,23 |
| I80-04-SS-ON-B-XX | 4" Pop-up, Tam daire karşıt nozullar, paslanmaz çelik yükseltici, sabit | 6 | 324,30 |

I-90 ROTOR, 1½" BSP GİRİŞ, 8 cm POP-UP, 22,3 m-31,4 m, (40°-360°)



| Kod | Açıklama | Pk. Adet | Fiyat (\$) |
|------------|--|----------|------------|
| I-90-ADV-B | 3" Pop-up, ayarlanabilir açılı, çekvalfli | 6 | 299,64 |
| I-90-36V-B | 3" Pop-up, tam daire, karşıt nozullar, çekvalfli | 6 | 299,64 |

ST ROTOR, SENTETİK ÇİM ROTORU, 1½"-2" GİRİŞ, 31,4 m-50,3 m, (40°-360°)



| Kod | Açıklama | Pk. Adet | Fiyat (\$) |
|---------------|--|----------|------------|
| ST-1200-BR | 1 1/2" giriş, 40-360 ayarlanabilir açılı, 20,4m-35,1 m atış mesafesi | 6 | 577,07 |
| ST-1600-HS-B | 2" giriş, 40-360 ayarlanabilir açılı, 32,5m-50,3 m atış mesafesi, yüksek hız | 1 | 2.227,92 |
| ST-1600-HS-BR | 2" giriş, 40-360 ayarlanabilir açılı, 32,5m-50,3 m atış mesafesi, yüksek hız | 6 | 1.183,34 |
| 517600SP | ST-1600B ayar anahtarı | 1 | 114,19 |

ROTOR AKSESUARLARI



| Kod | Açıklama | Pk. Adet | Fiyat (\$) |
|---------------|--|----------|------------|
| 142300SP | Standart siyah filtre çekvalfli (PGP & I-20) | 25 | 1,34 |
| 172000SP | Hunter ayar anahtarı (PGP) | 100 | 0,69 |
| TURFCUPKITI40 | Çim kapağı kiti, Kasım 2013'ten sonra imal edilen I-40 rotorlar için | 10 | 69,53 |
| 467955 | Çim kapağı kiti, I-90 rotorlar için | 1 | 96,48 |
| 234200 | Kauçuk kapak kiti, I-90-ADV * | 1 | 96,48 |
| 234201 | Kauçuk kapak kiti, I-90-36V | 1 | F. Sorunuz |

MP ROTATOR AKSESUAR



| Kod | Açıklama | Pk. Adet | Fiyat (\$) |
|---------|--|----------|------------|
| MPTOOLA | MP ayar anahtarı, yarıçap ve açılı | 1000 | 1,45 |
| MPGAUGE | Adaptörlü basınç ölçer | 50 | 66,16 |
| MPSTICK | 1" boru adaptörü (kolay ayarlama için) | 100 | F. Sorunuz |

SJ DİŞLİ SWING JOINT

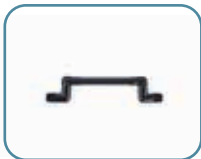

| Kod | Açıklama | Pk. Adet | Fiyat (\$) |
|--------|---|----------|------------|
| SJ-506 | 1/2" x 15 cm (6") standart swing joint, 4 dirsek | 150 | 3,77 |
| SJ-512 | 1/2" x 30 cm (12") standart swing joint, 4 dirsek | 100 | 4,54 |
| SJ-712 | 3/4" x 30 cm (12") standart swing joint, 4 dirsek | 100 | 4,77 |

ROTATORLAR

ECO-ROTATOR, 1/2" GİRİŞ, 10 cm POP-UP, MP ROTATOR NOZULLU SPRINKLER, 2,5 m-9,1 m



| Kod | Açıklama | Pk. Adet | Fiyat (\$) |
|--------------|--|----------|------------|
| ECO-04-1090 | 4" Pop-up, MP-1000, 2,5 - 4,5 m yarıçap, ayarlanabilir açı (90° - 210°), bordo | 50 | 17,07 |
| ECO-04-2090 | 4" Pop-up, MP-2000, 4,0 - 6,4 m yarıçap, ayarlanabilir açı (90° - 210°), siyah | 50 | 17,07 |
| ECO-04-3090 | 4" Pop-up, MP-3000, 6,7 - 9,1 m yarıçap, ayarlanabilir açı (90° - 210°), mavi | 50 | 17,07 |
| ECO-04-10360 | 4" Pop-up, MP-1000, 2,5 - 4,5 m yarıçap, açı (360°), koyu yeşil | 50 | 17,07 |
| ECO-04-20360 | 4" Pop-up, MP-2000, 4,0 - 6,4 m yarıçap, açı (360°), kırmızı | 50 | 17,07 |
| ECO-04-30360 | 4" Pop-up, MP-3000, 6,7 - 9,1 m yarıçap, açı (360°), gri | 50 | 17,07 |

MP ROTATOR® 800 SERİSİ, İÇ DİŞLİ, 20 mm/sa YAĞMURLAMA HIZI, 1,8 m-3,5 m



| Kod | Açıklama | Pk. Adet | Fiyat (\$) |
|--------------|---|----------|------------|
| MP-800SR-90 | Ayarlanabilir açı ve atış mesafesi, (90° - 210°), turuncu ve gri | 200 | 12,92 |
| MP-800SR-360 | Sabit açı, ayarlanabilir atış mesafesi, (360°), gri ve limon yeşili | 200 | 12,92 |

MP ROTATOR® 815 SERİSİ, İÇ DİŞLİ, 20 mm/sa YAĞMURLAMA HIZI, 2,5 m-4,9 m



| Kod | Açıklama | Pk. Adet | Fiyat (\$) |
|------------|---|----------|------------|
| MP-815-90 | Ayarlanabilir açı ve atış mesafesi, (90° - 210°), gri ve bordo | 200 | 12,92 |
| MP-815-210 | Ayarlanabilir açı ve atış mesafesi, (210° - 270°), gri ve açık mavi | 200 | 12,92 |
| MP-815-360 | Sabit açı, ayarlanabilir atış mesafesi, (360°), gri ve koyu yeşil | 200 | 12,92 |

MP ROTATOR® 1000 SERİSİ, İÇ DİŞLİ, 10 mm/sa YAĞMURLAMA HIZI, 2,5 m-4,5 m



| Kod | Açıklama | Pk. Adet | Fiyat (\$) |
|-------------|--|----------|------------|
| MP-1000-90 | Ayarlanabilir açı ve atış mesafesi, (90° - 210°), bordo | 200 | 12,92 |
| MP-1000-210 | Ayarlanabilir açı ve atış mesafesi, (210° - 270°), açık mavi | 200 | 12,92 |
| MP-1000-360 | Sabit açı, ayarlanabilir atış mesafesi, (360°), koyu yeşil | 200 | 12,92 |

MP ROTATOR® 2000 SERİSİ, İÇ DİŞLİ, 10 mm/sa YAĞMURLAMA HIZI, 4,0 m-6,4 m



| Kod | Açıklama | Pk. Adet | Fiyat (\$) |
|-------------|--|----------|------------|
| MP-2000-90 | Ayarlanabilir açı ve atış mesafesi, (90° - 210°), siyah | 200 | 12,92 |
| MP-2000-210 | Ayarlanabilir açı ve atış mesafesi, (210° - 270°), yeşil | 200 | 12,92 |
| MP-2000-360 | Sabit açı, ayarlanabilir atış mesafesi, (360°), kırmızı | 200 | 12,92 |

MP ROTATOR® 3000 SERİSİ, İÇ DİŞLİ, 10 mm/sa YAĞMURLAMA HIZI, 6,7 m-9,1 m



| Kod | Açıklama | Pk. Adet | Fiyat (\$) |
|-------------|---|----------|------------|
| MP-3000-90 | Ayarlanabilir açı ve atış mesafesi, (90° - 210°), mavi | 200 | 12,92 |
| MP-3000-210 | Ayarlanabilir açı ve atış mesafesi, (210° - 270°), sarı | 200 | 12,92 |
| MP-3000-360 | Sabit açı, ayarlanabilir atış mesafesi, (360°), gri | 200 | 12,92 |

MP ROTATOR® 3500 SERİSİ, İÇ DİŞLİ, 10 mm/sa YAĞMURLAMA HIZI, 9,4 m-10,7 m



| Kod | Açıklama | Pk. Adet | Fiyat (\$) |
|------------|---|----------|------------|
| MP-3500-90 | Ayarlanabilir açı ve atış mesafesi, (90° - 210°), ten rengi | 200 | 12,92 |

MP KÖŞE, İÇ DİŞLİ, 10 mm/sa YAĞMURLAMA HIZI, 2,5 m-4,5 m



| Kod | Açıklama | Pk. Adet | Fiyat (\$) |
|-----------|---|----------|------------|
| MP-CORNER | Ayarlanabilir açı ve atış mesafesi, (45° - 105°), turkuaz | 200 | 12,92 |

MP ŞERİT, İÇ DİŞLİ, 1,5 m-9,1 m



| Kod | Açıklama | Pk. Adet | Fiyat (\$) |
|------------|--|----------|------------|
| MP-LCS-515 | Sol köşe, 1,5 ile 4,6 m yarıçap, fildişi | 200 | 12,92 |
| MP-RCS-515 | Sağ köşe, 1,5 ile 4,6 m yarıçap, bakır | 200 | 12,92 |
| MP-SS-530 | Yan şerit, 1,5 ile 9,1 m yarıçap, kahverengi | 200 | 12,92 |

SPREYLER & POP-UP GÖVDELER
PS ULTRA SPREYLER, 1/2" GİRİŞ, 5 cm (2") POP-UP , FABRİKA MONTAJLI NOZUL

| Kod | Açıklama | Pk. Adet | Fiyat (\$) |
|------------|--|----------|------------|
| PSU-02 | 5 cm (2") Pop-up, (nozul hariç, boş gövde) | 100 | 3,62 |
| PSU-02-8A | 2,4 m Ayarlanabilir nozul (0°-360°), 2" Pop-up dahil | 100 | 4,09 |
| PSU-02-10A | 3,0 m Ayarlanabilir nozul (0°-360°), 2" Pop-up dahil | 100 | 4,09 |
| PSU-02-12A | 3,7 m Ayarlanabilir nozul (0°-360°), 2" Pop-up dahil | 100 | 4,09 |
| PSU-02-15A | 4,6 m Ayarlanabilir nozul (0°-360°), 2" Pop-up dahil | 100 | 4,09 |
| PSU-02-17A | 5,2 m Ayarlanabilir nozul (0°-360°), 2" Pop-up dahil | 100 | 4,09 |
| PSU-02-5SS | 1,5 m x 9,1 m Kenar Şerit nozul, 2" Pop-up dahil | 100 | 4,09 |

PS ULTRA SPREYLER, 1/2" GİRİŞ, 10 cm (4") POP-UP , FABRİKA MONTAJLI NOZUL

| Kod | Açıklama | Pk. Adet | Fiyat (\$) |
|----------------|--|----------|------------|
| PSU-04 | 10 cm (4") Pop-up, (nozul hariç, boş gövde) | 100 | 3,81 |
| PSU-04-8A-NFO | 2,4 m Ayarlanabilir nozul (0°-360°), 4" Pop-up dahil | 100 | 3,21 |
| PSU-04-10A-NFO | 3,0 m Ayarlanabilir nozul (0°-360°), 4" Pop-up dahil | 100 | 3,21 |
| PSU-04-12A-NFO | 3,7 m Ayarlanabilir nozul (0°-360°), 4" Pop-up dahil | 100 | 3,21 |
| PSU-04-15A-NFO | 4,6 m Ayarlanabilir nozul (0°-360°), 4" Pop-up dahil | 100 | 3,21 |
| PSU-04-17A-NFO | 5,2 m Ayarlanabilir nozul (0°-360°), 4" Pop-up dahil | 100 | 3,21 |
| PSU-04-5SS-NFO | 1,5 m x 9,1 m Kenar Şerit nozul, 4" Pop-up dahil | 100 | 3,21 |
| 462237SP | PS Ultra çekvalfi (4" ve 6" için) | 25 | 1,84 |

PS ULTRA SPREYLER, 1/2" GİRİŞ, 15 cm (6") POP-UP

| Kod | Açıklama | Pk. Adet | Fiyat (\$) |
|--------|---|----------|------------|
| PSU-06 | 15 cm (6") Pop-up, (nozul hariç, boş gövde) | 100 | 9,90 |

Pro-Spray®, 1/2" GİRİŞ, BİREYSEL/TİCARİ, SPRINK GÖVDE, (5cm, 7,5cm, 10cm, 15cm, 30cm)

| Kod | Açıklama | Pk. Adet | Fiyat (\$) |
|--------------|--|----------|------------|
| PROS-02 | 2" Pop-up, iç dişli nozul ile uyumlu | 50 | 3,90 |
| PROS-04 | 4" Pop-up, iç dişli nozul ile uyumlu | 50 | 3,58 |
| PROS-06 | 6" Pop-up, iç dişli nozul ile uyumlu, alttan giriş | 25 | 13,35 |
| PROS-12 | 12" Pop-up, iç dişli nozul ile uyumlu, alttan giriş | 25 | 21,28 |
| PROS-04-CV | 4" Pop-up, iç dişli nozul ile uyumlu - Çekvalfli | 25 | 8,55 |
| PROS-06-CV | 6" Pop-up, iç dişli nozul ile uyumlu, alttan giriş - Çekvalfli | 25 | 21,28 |
| PROS-12-CV | 12" Pop-up, iç dişli nozul ile uyumlu, alttan giriş - Çekvalfli | 25 | 29,05 |
| PROS-06-SI | 6" Pop-up, iç dişli nozul ile uyumlu, yandan giriş | 25 | 14,64 |
| PROS-12-SI | 12" Pop-up, iç dişli nozul ile uyumlu, yandan giriş | 25 | 24,36 |
| PROS-04-CV-R | 4" Pop-up, çekvalfli, iç dişli nozul ile uyumlu, artılmış su ayırt etme kapağı | 50 | 15,31 |
| PROS-06-CV-R | 6" Pop-up, çekvalfli, iç dişli nozul ile uyumlu, alttan giriş, artılmış su ayırt etme kapağı | 25 | 27,93 |

PRO-SPRAY® PRS30, 1/2" GİRİŞ, TİCARİ, 2.1 BAR BASINÇ REGÜLATÖRLÜ, (KAHVERENGİ KAPAK) SPRINK GÖVDE (10cm, 15cm, 30cm)

| Kod | Açıklama | Pk. Adet | Fiyat (\$) |
|--------------------|--|----------|------------|
| PROS-04-PRS30 | 4" Pop-up, basınç regülatörlü, iç dişli nozul ile uyumlu | 50 | 11,73 |
| PROS-04-PRS30-CV | 4" Pop-up, basınç regülatörlü, çekvalfli, iç dişli nozul ile uyumlu | 50 | 15,42 |
| PROS-04-PRS30-CV-R | 4" Pop-up, basınç regülatörlü, çekvalfli, iç dişli nozul ile uyumlu, artılmış su ayırt etme kapağı | 50 | 20,89 |

PRO -SPRAY® PRS40, 1/2" GİRİŞ, TİCARİ, 2.8 BAR BASINÇ REGÜLATÖRLÜ (GRİ KAPAK), SPRINK GÖVDE, (10cm, 15cm, 30cm)

| Kod | Açıklama | Pk. Adet | Fiyat (\$) |
|--------------------|--|----------|------------|
| PROS-00-PRS40 | Çalı Adaptörü, basınç regülatörlü, 1/2" NPT yükselticisi için uygun, iç dişli nozul ile uyumlu | 250 | 9,44 |
| PROS-04-PRS40-CV | 4" Pop-up, basınç regülatörlü, çekvalfli, iç dişli nozul ile uyumlu | 50 | 15,42 |
| PROS-04-PRS40-CV-R | 4" Pop-up, basınç regülatörlü, çekvalfli, iç dişli nozul ile uyumlu, artılmış su ayırt etme kapağı | 50 | 20,89 |

PRO-SPRAY® AKSESUARLARI

| Kod | Açıklama | Pk. Adet | Fiyat (\$) |
|----------|--------------------|----------|------------|
| 437400SP | Pro-Sprey çekvalfi | 25 | 1,84 |

SPREY NOZULLARI

SPREY NOZULLAR, AYARLANABİLİR AÇILI, İÇ DİŞLİ, 1,2 m-5,2 m



| Kod | Açıklama | Pk. Adet | Fiyat (\$) |
|-----|--|----------|------------|
| 4A | 1,2 m yarıçap, ayarlanabilir açılı nozul (0-360°) - Açık Yeşil | 250 | 1,69 |
| 6A | 1,8 m yarıçap, ayarlanabilir açılı nozul (0-360°) - Açık Mavi | 250 | 1,69 |
| 8A | 2,4 m yarıçap, ayarlanabilir açılı nozul (0-360°) - Kahverengi | 250 | 1,69 |
| 10A | 3,0 m yarıçap, ayarlanabilir açılı nozul (0-360°) - Kırmızı | 250 | 1,69 |
| 12A | 3,7 m yarıçap, ayarlanabilir açılı nozul (0-360°) - Yeşil | 250 | 1,69 |
| 15A | 4,6 m yarıçap, ayarlanabilir açılı nozul (0-360°) - Siyah | 250 | 1,69 |
| 17A | 5,2 m yarıçap, ayarlanabilir açılı nozul (0-360°) - Gri | 250 | 1,69 |

SPREY ŞERİT NOZULLAR, İÇ DİŞLİ, 1,5 m-9,1 m



| Kod | Açıklama | Pk. Adet | Fiyat (\$) |
|---------|---|----------|------------|
| CS-530 | 1,5 m X 9,1 m yarıçap, orta şerit nozul | 250 | 2,38 |
| ES-515 | 1,5 m X 4,5 m yarıçap, uç şerit nozul | 250 | 2,38 |
| LCS-515 | 1,5 m X 4,5 m yarıçap, sol köşe şerit nozul | 250 | 2,38 |
| RCS-515 | 1,5 m X 4,5 m yarıçap, sağ köşe şerit nozul | 250 | 2,38 |
| SS-530 | 1,5 m X 9,1 m yarıçap, yan şerit nozul | 250 | 2,38 |
| SS-918 | 2,7 m X 5,5 m yarıçap, yan şerit nozul | 250 | 2,38 |

SPREY NOZUL FİLTRELERİ

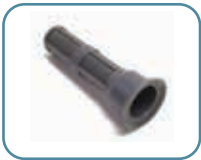

| Kod | Açıklama | Pk. Adet | Fiyat (\$) |
|----------|--|----------|------------|
| 464716SP | Sprey nozullar için yedek filtre, dar gözenekli, gri | 25 | 0,24 |
| 464717SP | Sprey nozullar için yedek filtre, geniş gözenekli, siyah | 25 | 0,24 |

BUBBLER VE BUBBLER NOZULLAR, PCN, BASINÇ DENGELEME, İÇ DİŞLİ



| Kod | Açıklama | Pk. Adet | Fiyat (\$) |
|--------|--|----------|------------|
| PCN-25 | Basınç dengeleyici, bubbler nozul, damlama, 0,06 m ³ /h | 250 | 3,87 |
| PCN-50 | Basınç dengeleyici, bubbler nozul, damlama, 0,11 m ³ /h | 250 | 3,87 |
| PCN-10 | Basınç dengeleyici, bubbler nozul, şemsiye, 0,23 m ³ /h | 250 | 3,87 |
| PCN-20 | Basınç dengeleyici, bubbler nozul, şemsiye, 0,45 m ³ /h | 250 | 3,87 |

BUBBLER VE BUBBLER NOZULLAR, MSBN, ÇOKLU AKIŞ, BASINÇ DENGELEME, İÇ DİŞLİ



| Kod | Açıklama | Pk. Adet | Fiyat (\$) |
|----------|--|----------|------------|
| MSBN-25Q | Çoklu akış, örümcek biçim bubbler nozul, 0,06 m ³ /h, 90° | 250 | 3,87 |
| MSBN-50Q | Çoklu akış, örümcek biçim bubbler nozul, 0,11 m ³ /h, 90° | 250 | 3,87 |
| MSBN-50H | Çoklu akış, örümcek biçim bubbler nozul, 0,11 m ³ /h, 180° | 250 | 3,87 |
| MSBN-10H | Çoklu akış, örümcek biçim bubbler nozul, 0,23 m ³ /h, 180° | 250 | 3,87 |
| MSBN-10F | Çoklu akış, örümcek biçim bubbler nozul, 0,23 m ³ /h, 360° | 250 | 3,87 |
| MSBN-20F | Çoklu akış, örümcek biçim bubbler nozul, 0,45 m ³ /h, 360° | 250 | 3,87 |
| AFB | Basınç dengeleyici, ayarlanabilir bubbler nozul, (damlama/şemsiye), <0,45m ³ /h | 250 | 5,56 |

1" PGV SOLENOID VANA

| Kod | Açıklama | Pk. Adet | Fiyat (\$) |
|---------------|---|----------|------------|
| PGV-100G-B | 1" BSP Glob vana, iç dişli - 24V AC Bobinli | 20 | 33,07 |
| PGV-100G-B*DC | 1" BSP Glob vana, iç dişli - 9V DC Bobinli | 20 | 55,44 |
| PGV-101G-B | 1" BSP Glob vana, iç dişli, debi kontrollü - 24V AC Bobinli | 20 | 36,30 |
| PGV-101G-B*DC | 1" BSP Glob vana, iç dişli, debi kontrollü - 9V DC Bobinli | 20 | 66,27 |

1½" VE 2" PGV VANALAR

| Kod | Açıklama | Pk. Adet | Fiyat (\$) |
|-------------|--|----------|------------|
| PGV-151-B | 1½" BSP Glob/açılı vana, debi kontrollü, iç dişli - 24V AC Bobinli | 8 | 96,47 |
| PGV-201-B | 2" BSP Glob/açılı vana, debi kontrollü, iç dişli - 24V AC Bobinli | 8 | 116,63 |
| PGV-151-BDC | 1½" BSP Glob/açılı vana, debi kontrollü, iç dişli - 9V DC Bobinli | 8 | 142,33 |
| PGV-201-BDC | 2" BSP Glob/açılı vana, debi kontrollü, iç dişli - 9V DC Bobinli | 8 | 167,49 |

ICV SOLENOID VANALAR, CAM ELYAF TAKVİYELİ, 15 BAR

| Kod | Açıklama | Pk. Adet | Fiyat (\$) |
|------------|--|----------|------------|
| ICV-101G-B | 1" BSP Glob vana, iç dişli, debi kontrollü - 24V AC Bobinli | 12 | 109,02 |
| ICV-151G-B | 1½" BSP Glob vana, iç dişli, debi kontrollü - 24V AC Bobinli | 8 | 142,55 |
| ICV-201G-B | 2" BSP Glob vana, iç dişli, debi kontrollü - 24V AC Bobinli | 8 | 184,45 |
| ICV-301-B | 3" BSP Glob vana, iç dişli, debi kontrollü - 24V AC Bobinli | 1 | 603,71 |

ACCU SYNC®

| Kod | Açıklama | Pk. Adet | Fiyat (\$) |
|---------------|---|----------|------------|
| ACCU-SYNC-ADJ | Accu Sync basınç regülatörü, (1,4 bar -7 bar arası ayarlanabilir) | 10 | 91,92 |

HCV HUNTER ÇEKVALFLER

| Kod | Açıklama | Pk. Adet | Fiyat (\$) |
|------------|---|----------|------------|
| HC-50F-50F | 1/2" iç diş giriş ve 1/2" iç diş çıkış | 40 | 11,59 |
| HC-50F-50M | 1/2" iç diş giriş ve 1/2" dış diş çıkış | 40 | 11,59 |
| HC-75F-75M | 3/4" iç diş giriş ve 3/4" dış diş çıkış | 40 | 13,23 |

VANA AKSESUARLARI

| Kod | Açıklama | Pk. Adet | Fiyat (\$) |
|----------|---|----------|------------|
| 458200 | DC 9 V Latching solenoid | 42 | 33,58 |
| 606800 | 24 volt AC Bobin | 42 | 20,00 |
| 269205 | Antlimiş su kapağı, PGV 101 Serisi için | 1 | 2,71 |
| 607105 | Antlimiş su kapağı, PGV 151-201 Serisi için | 1 | 2,77 |
| DBRY-100 | Kablo bağlantısı su geçirmezlik adaptörü | 100 | 3,77 |

HQ, CAN SUYU MUSLUĞU ve AKSESUARLARI, PİRİNÇ

| Kod | Açıklama | Pk. Adet | Fiyat (\$) |
|-----------|---|----------|------------|
| HQ-3-RC | 3/4" iç dişli giriş, 2 tane yiv, 1 gövde, san kapak | 10 | 111,85 |
| HQ-33-DRC | 3/4" iç dişli giriş, 2 tane yiv, 2 gövde, san kapak | 10 | 133,62 |
| HQ-44-RC | 1" iç dişli giriş NPT, 1 tane yiv, 2 gövde, san kapak | 10 | 212,17 |
| HQ-44-LRC | 1" iç dişli giriş NPT, 1 tane yiv, 2 gövde, kilitleli san kapak | 10 | 240,79 |
| HK-33 | HK, CAN SUYU MUSLUĞU ANAHTARI, 3/4" Çift tırmaklı giriş, 3/4" Dış dişli | 10 | 74,57 |
| HK-44 | HK, CAN SUYU MUSLUĞU ANAHTARI, 1" Tek tırmaklı paslanmaz giriş, | 10 | 161,58 |
| HS-0 | HS: CANSUYU DÖNER DİRSEK, 3/4" giriş, 3/4" hortum çıkışı | 10 | 116,52 |
| HS-1 | HS: CANSUYU DÖNER DİRSEK, 1" giriş, 3/4" hortum çıkışı | 10 | 124,28 |
| HS-2 | HS: CANSUYU DÖNER DİRSEK, 1" giriş, 1" hortum çıkışı | 10 | 133,62 |

24V (230V) ELEKTRİKLİ KONTROL CİHAZLARI

ECO LOGIC İÇ MEKAN ELEKTRİKLİ KONTROL ÜNİTESİ



| Kod | Açıklama | Pk. Adet | Fiyat (\$) |
|------------|-------------------------------|----------|------------|
| ELC-401i-E | 4 İstasyonlu, iç mekan modeli | 8 | 73,27 |
| ELC-601i-E | 6 İstasyonlu, iç mekan modeli | 8 | 89,05 |

X-CORE® KONTROL ÜNİTELERİ, İÇ MEKAN (2-8 İSTASYON)



| Kod | Açıklama | Pk. Adet | Fiyat (\$) |
|-----------|--|----------|------------|
| XC-201i-E | 2 İstasyonlu, iç mekan modeli, trafo dahil | 10 | 101,80 |
| XC-401i-E | 4 İstasyonlu, iç mekan modeli, trafo dahil | 10 | 115,38 |
| XC-601i-E | 6 İstasyonlu, iç mekan modeli, trafo dahil | 10 | 128,95 |
| XC-801i-E | 8 İstasyonlu, iç mekan modeli, trafo dahil | 10 | 162,87 |
| 545700 | 24 volt trafo | 12 | 46,05 |

X-CORE® KONTROL ÜNİTELERİ, DIŞ MEKAN (4-8 İSTASYON)



| Kod | Açıklama | Pk. Adet | Fiyat (\$) |
|----------|---|----------|------------|
| XC-401-E | 4 İstasyonlu, dış mekan modeli, trafo dahil | 10 | 179,73 |
| XC-601-E | 6 İstasyonlu, dış mekan modeli, trafo dahil | 10 | 207,38 |
| XC-801-E | 8 İstasyonlu, dış mekan modeli, trafo dahil | 10 | 248,87 |

X2™ WI-FI UYUMLU KONTROL ÜNİTESİ



| Kod | Açıklama | Pk. Adet | Fiyat (\$) |
|-----------|---|----------|------------|
| X2-401-E | 4 İstasyonlu, dış mekan modeli, 230V AC trafo dahil, plastik kabin | 10 | 183,17 |
| X2-601-E | 6 İstasyonlu, dış mekan modeli, 230V AC trafo dahil, plastik kabin | 10 | 209,34 |
| X2-801-E | 8 İstasyonlu, dış mekan modeli, 230V AC trafo dahil, plastik kabin | 10 | 250,97 |
| X2-1401-E | 14 İstasyonlu, dış mekan modeli, 230V AC trafo dahil, plastik kabin | 10 | 434,13 |
| WAND | Wi-Fi modülü | 20 | 213,64 |

PRO-C® KONTROL ÜNİTELERİ, (6 ve 12 İSTASYON)



| Kod | Açıklama | Pk. Adet | Fiyat (\$) |
|-------------|--|----------|------------|
| PCC-601i-E | 6 İstasyonlu, iç mekan modeli, trafo dahil | 8 | 275,26 |
| PCC-601-E | 6 İstasyonlu, dış mekan modeli, trafo dahil | 8 | 303,48 |
| PCC-1201i-E | 12 İstasyonlu, iç mekan modeli, trafo dahil | 8 | 395,22 |
| PCC-1201-E | 12 İstasyonlu, dış mekan modeli, trafo dahil | 8 | 409,35 |

PRO-C® MODÜL İLAVELİ KONTROL ÜNİTESİ (4-16 İSTASYON)



| Kod | Açıklama | Pk. Adet | Fiyat (\$) |
|-----------|---|----------|------------|
| PC-401i-E | 4 İstasyonlu, iç mekan modeli, trafo dahil (16 İstasyona kadar yükseltilebilir) | 8 | 239,90 |
| PCM-300 | Pro-C Kontrol üniteleri için 3 İstasyonlu modül | 160 | 84,33 |
| PCM-900 | Pro-C Kontrol üniteleri için 9 İstasyonlu modül | 48 | 312,58 |

PRO-C BAŞVURU ÇİZELGESİ

| İstasyon Sayısı | Temel Ünite | Eklenecek Modül |
|-----------------|-------------|-------------------------------------|
| 4 Bölge | PC-401i-E | Modül Eklemez |
| 7 Bölge | PC-401i-E | PCM-300 x 1 Adet |
| 10 Bölge | PC-401i-E | PCM-300 x 2 Adet |
| 13 Bölge | PC-401i-E | PCM-300 x 3 Adet |
| 16 Bölge | PC-401i-E | PCM-300 x 1 Adet + PCM-900 x 1 Adet |

HC® WI-FI BAĞLANTILI İÇ MEKAN KONTROL ÜNİTESİ (6 ve 12 İSTASYON)



| Kod | Açıklama | Pk. Adet | Fiyat (\$) |
|------------|--|----------|------------|
| HC-601i-E | 6 İstasyonlu, iç mekan modeli, Wi-Fi bağlantılı | 10 | 524,53 |
| HC-1201i-E | 12 İstasyonlu, iç mekan modeli, Wi-Fi bağlantılı | 10 | 613,74 |

PRO-HC WI-FI BAĞLANTILI KONTROL ÜNİTESİ (6, 12 ve 24 İSTASYON)



| Kod | Açıklama | Pk. Adet | Fiyat (\$) |
|------------|---|----------|------------|
| PHC-601-E | 6 İstasyon, dış mekan, Pro-HC Kontrol ünitesi, trafo dahil | 8 | 548,32 |
| PHC-1201-E | 12 İstasyon, dış mekan, Pro-HC Kontrol ünitesi, trafo dahil | 8 | 649,42 |
| PHC-2401-E | 24 İstasyon, dış mekan, Pro-HC Kontrol ünitesi, trafo dahil | 8 | 1.137,06 |

PRO-C® HYDRAWISE: MODÜL İLVELİ KONTROL ÜNİTESİ (4-16 İSTASYON)



| Kod | Açıklama | Pk. Adet | Fiyat (\$) |
|-----------|--|----------|------------|
| HPC-401-E | 4 İstasyonlu, Hydrowse Pro-C Kontrol ünitesi, modüler | 1 | 393,69 |
| PCM-300 | 3 İstasyonlu modül, ana üniteye ilave (Pro-C için) | 160 | 84,33 |
| PCM-900 | 9 İstasyonlu modül, ana üniteye ilave (Pro-C için), 16 İstasyona genişletmek için kullanılır | 48 | 312,58 |

HCC HYDRAWISE MODÜL İLVELİ HYDRAWISE KONTROL ÜNİTESİ (8-54 İSTASYON)



| Kod | Açıklama | Pk. Adet | Fiyat (\$) |
|------------|--|----------|------------|
| HCC-800-PL | 8 İstasyonlu, dış mekan plastik kabin, Hydrowse kontrol ünitesi, duvara montaj | 4 | 938,45 |
| HCC-800-M | 8 İstasyonlu, dış mekan gri metal kabin, Hydrowse kontrol ünitesi, duvara montaj | 1 | 1.445,12 |
| ICM-400 | 4 İstasyon çıkış modülü | 20 | 159,51 |
| ICM-800 | 8 İstasyon çıkış modülü | 20 | 295,01 |
| ICM-2200 | 22 İstasyon çıkış modülü | 20 | 578,72 |

HC HYDRAWISE ABONELİK PLANI

| İstasyon | Açıklama | İstasyon | Açıklama |
|--------------------|--|------------------|--|
| HC-PLAN-ENTHUSIAST | Başlangıç Planı | HC-PLAN-SILVER | Başlangıç Planı |
| HC-PLAN-CONTRACTOR | Müteahhit Planı, 50 kontrol ünitesi kontrol, 5 kullanıcı | HC-PLAN-GOLD | Müteahhit Planı, 50 kontrol ünitesi kontrol, 5 kullanıcı |
| HC-PLAN-BRONZE | Bronz Plan, 100 kontrol ünitesi kontrol, 15 kullanıcı | HC-PLAN-PLATINUM | Bronz Plan, 100 kontrol ünitesi kontrol, 15 kullanıcı |

ICC2 MODÜL İLVELİ KONTROL ÜNİTESİ (8-54 İSTASYON)



| Kod | Açıklama | Pk. Adet | Fiyat (\$) |
|------------|---|----------|------------|
| I2C-800-PL | 8 İstasyonlu, ICC2 Kontrol ünitesi, plastik kabin | 4 | 563,20 |
| I2C-800-M | 8 İstasyonlu, ICC2 Kontrol ünitesi, metal kabin | 1 | 1.185,66 |
| ICM-400 | 4 İstasyon modül, tüm ICC ler için | 20 | 159,51 |
| ICM-800 | 8 İstasyon modül, tüm ICC ler için | 20 | 295,01 |
| ICM-2200 | 22 İstasyon modül, tüm ICC ler için | 20 | 578,72 |

EZDS HCC & ICC2 UYUMLU EZ DEKODER SİSTEM



| Kod | Açıklama | Pk. Adet | Fiyat (\$) |
|-------|-------------------------|----------|------------|
| EZ-DM | EZ Dekoder çıkış modülü | 20 | 422,05 |
| EZ-1 | 1 İstasyonlu dekoder | 40 | 119,96 |

I-CORE® MODÜL İLVELİ KONTROL ÜNİTESİ (6-42 İSTASYON)



| Kod | Açıklama | Pk. Adet | Fiyat (\$) |
|-----------|---|----------|------------|
| IC-600-PL | 6 İstasyonlu kontrol ünitesi, plastik kabin, ICM-600s modül ile 30 İstasyona kadar genişletilebilir | 4 | 1.222,51 |
| IC-600-M | 6 İstasyonlu kontrol ünitesi, metal kabin, ICM-600s modül ile 42 İstasyona kadar genişletilebilir | 1 | 2.278,33 |
| ICM-600 | 6 İstasyonlu sökülebilir genişleme modülü | 108 | 294,52 |

I-CORE BAŞVURU ÇİZELGESİ

| İstasyon Sayısı | Temel Ünite & Eklenen Modül | Detaylar | Temel Ünite & Eklenen Modül |
|-----------------|------------------------------|------------|-----------------------------|
| 6 Bölge | IC-600-PL & Modül Eklemesiz | IC-601-PL | IC-600-M & Modül Eklemesiz |
| 12 Bölge | IC-600-PL & ICM-600 x 1 adet | IC-1201-PL | IC-600-M & ICM-600 x 1 adet |
| 18 Bölge | IC-600-PL & ICM-600 x 2 adet | IC-1801-PL | IC-600-M & ICM-600 x 2 adet |
| 24 Bölge | IC-600-PL & ICM-600 x 3 adet | IC-2401-PL | IC-600-M & ICM-600 x 3 adet |
| 30 Bölge | IC-600-PL & ICM-600 x 4 adet | IC-3001-PL | IC-600-M & ICM-600 x 4 adet |
| 36 Bölge | | | IC-600-M & ICM-600 x 5 adet |
| 42 Bölge | | | IC-600-M & ICM-600 x 6 adet |

24V (230V) ELEKTRİKLİ KONTROL CİHAZLARI

DUAL® I-CORE KONTROL ÜNİTELERİ İÇİN DEKODER SİSTEM



| Kod | Açıklama | Pk. Adet | Fiyat (\$) |
|---------|---|----------|------------|
| DUAL48M | I-Core kontrol üniteleri için 48 istasyonlu dekode çıkış modülü | 12 | 1.039,36 |
| DUAL-1 | I-Core kontrol ünitelerine uygun 1 istasyonlu dekode | 40 | 286,17 |
| DUAL-2 | I-Core kontrol ünitelerine uygun 2 istasyonlu dekode | 40 | 467,01 |
| DUAL-S | I-Core kontrol ünitelerine uygun topraklama modülü | 20 | 191,21 |

ACC DEKODER 2 KABLO DEKODER SİSTEMİ (99 İSTASYON)



| Kod | Açıklama | Pk. Adet | Fiyat (\$) |
|---------|---|----------|------------|
| ACC-99D | ACC Dekoder kontrol ünitesi, 99 istasyon kapasiteli, metal kabin, duvara montaj | 1 | F. Sorunuz |
| ICD-100 | ACC Dekoder kontrol ünitesi için 1-istasyon dekode | 40 | 185,19 |
| ICD-200 | ACC Dekoder kontrol ünitesi için 2-istasyon dekode | 40 | 340,70 |
| ICD-400 | ACC Dekoder kontrol ünitesi için 4-istasyon dekode | 20 | 427,71 |
| ICD-600 | ACC Dekoder kontrol ünitesi için 6-istasyon dekode | 20 | 688,10 |
| ICD-SEN | ACC Dekoder kontrol ünitesi için sensör dekode | 40 | 817,22 |
| ADM-99 | ACC Dekoder modülü | 20 | 1.897,87 |

ACC2 MODÜL İLAVELİ KONTROL ÜNİTESİ (12-54 İSTASYON)



| Kod | Açıklama | Pk. Adet | Fiyat (\$) |
|------------|--|----------|------------|
| A2C-1200-P | 12 İstasyonlu ACC2 plastik kabin, duvar montaj (54 İstasyona kadar genişletilebilir) | 1 | 1.818,67 |
| A2C-F3 | 3 Kanallı akış genişletme modülü | 1 | 435,68 |
| A2C-WIFI | Dahili Wi-Fi modülü | 1 | 460,77 |
| A2M-600 | 6 İstasyonlu genişleme modülü, topraklama korumalı | 1 | 603,97 |

ACC2 DEKODER KONTROL ÜNİTESİ (75 İSTASYON)



| Kod | Açıklama | Pk. Adet | Fiyat (\$) |
|------------|---|----------|------------|
| A2C-75D-P | 75 İstasyonlu, plastik kabin, duvar montaj | 1 | 2.761,94 |
| A2C-75D-M | 75 İstasyonlu, metal kabin, dış mekan, duvar montaj | 1 | 3.046,94 |
| A2C-75D-SS | 75 İstasyonlu, paslanmaz çelik kabin, duvar montaj | 1 | 3.630,55 |
| A2C-D75 | 75 İstasyonlu dekode genişleme modülü | 60 | 1.016,56 |

ICD-HP EL KUMANDALI DEKODER PROGRAMLAYICI



| Kod | Açıklama | Pk. Adet | Fiyat (\$) |
|--------|---|----------|------------|
| ICD-HP | ICD, Dual® ve Pilot® dekode için kablosuz el kumandalı dekode programlayıcı | 5 | 1.840,67 |

ROAM UZAKTAN KUMANDA KONTROL SİSTEMİ, 300 m MESAFE



| Kod | Açıklama | Pk. Adet | Fiyat (\$) |
|----------|--|----------|------------|
| ROAM-KIT | Verici, alıcı, SmartPort kablo tesisatı ve taşıma kutusu | 10 | 439,63 |

Not: Sistem çalışma frekansı: 433,925 MHZ

IMMS SULAMA YÖNETİMİ VE GÖRÜNTÜLEME SİSTEMİ



| Kod | Açıklama | Pk. Adet | Fiyat (\$) |
|------------|---|----------|------------|
| IMMS4-CD | IMMS Grafikleri merkezi kontrol yazılımı (Microsoft® Windows® XP) | 1 | F. Sorunuz |
| IMMS-CCC-E | IMMS Hardwire merkezi iletişim ünitesi | 10 | F. Sorunuz |

Not: Sistem çalışma frekansı: 433,925 MHZ

9V PİLLİ KONTROL CİHAZLARI

BTT: BLUETOOTH ÖZELLİKLİ MUSLUK KONTROL ÜNİTESİ



| Kod | Açıklama | Pk. Adet | Fiyat (\$) |
|---------|--|----------|------------|
| BTT-101 | Bluetooth musluk zamanlayıcı 1" BSP Giriş, 3/4 hortum çıkışı, hızlı kaplin adaptör | 10 | 105,17 |
| BTT-LOC | BTT Hortum Adaptörü | 100 | 9,84 |
| BTT-201 | Bluetooth musluk zamanlayıcı 1" BSP Giriş, 2 x 3/4 hortum çıkışı, hızlı kaplin adaptör | 5 | 163,99 |

NODE, PİLLİ KONTROL ÜNİTELERİ



| Kod | Açıklama | Pk. Adet | Fiyat (\$) |
|------------------|--|----------|------------|
| NODE-100 | 1 İstasyonlu pilli kontrol ünitesi (DC bobinli) | 10 | 165,96 |
| NODE-100-LS | 1 İstasyonlu pilli kontrol ünitesi (DC bobin hariç) | 10 | 138,06 |
| NODE-100-VALVE-B | 1 İstasyonlu 1" vanalı pilli kontrol ünitesi (DC bobinli), BSP Dişli | 10 | 225,94 |
| NODE-200 | 2 İstasyonlu pilli kontrol ünitesi (DC bobin hariç) | 10 | 227,81 |
| NODE-400 | 4 İstasyonlu pilli kontrol ünitesi (DC bobin hariç) | 10 | 269,23 |
| NODE-600 | 6 İstasyonlu pilli kontrol ünitesi (DC bobin hariç) | 10 | 310,64 |

NODE, BLUETOOTH PİLLİ KONTROL ÜNİTELERİ



| Kod | Açıklama | Pk. Adet | Fiyat (\$) |
|-------------------|--|----------|------------|
| NODE-BT-100 | 1 İstasyonlu Bluetooth kontrollü pilli kontrol ünitesi (DC bobinli) | 10 | 172,58 |
| NODE-BT-100-LS | 1 İstasyonlu Bluetooth kontrollü pilli kontrol ünitesi (DC bobin hariç) | 10 | 159,28 |
| NODE-BT-200 | 2 İstasyonlu Bluetooth kontrollü pilli kontrol ünitesi (DC bobin hariç) | 10 | 225,67 |
| NODE-BT-400 | 4 İstasyonlu Bluetooth kontrollü pilli kontrol ünitesi (DC bobin hariç) | 10 | 265,51 |
| NODE-BT-100-VALVE | 1 İstasyonlu Bluetooth kontrollü 1" vanalı pilli kontrol ünitesi (DC bobinli), BSP Dişli | 10 | 222,00 |

NODE, PİLLİ KONTROL ÜNİTELERİ AKSESUARLARI



| Kod | Açıklama | Pk. Adet | Fiyat (\$) |
|----------|---|----------|------------|
| SPNODE | Node kontrol üniteleri için güneş paneli kiti | 10 | 269,23 |
| 458200 | DC 9 V Latching solenoid | 42 | 33,58 |
| SC-PROBE | Nem sensörü ve ölçüm ucu | 10 | 56,68 |

SENSÖRLER

SOLAR SYNC®: ET SENSÖR



| Kod | Açıklama | Pk. Adet | Fiyat (\$) |
|----------------|---------------------------|----------|------------|
| SOLAR-SYNC-SEN | Solar Sync sensörü, kablo | 20 | 174,06 |

Not: Hunter Pro-C, X-Core, ACC2, ICC2, I-Core ve ACC2 Kontrol ünitelerine eklenebilir.

MINI-CLIK®: YAĞMUR SENSÖRÜ (3-20 mm YAĞIŞ MİKTARI AYARI)



| Kod | Açıklama | Pk. Adet | Fiyat (\$) |
|-----------|--|----------|------------|
| MINI-CLIK | Yağmur sensörü, 7,6 m kablo dahil, alüminyum montaj düzeneği | 24 | 58,35 |

RAIN-CLIK®: KABLOLU YAĞMUR SENSÖRÜ



| Kod | Açıklama | Pk. Adet | Fiyat (\$) |
|-----------|---|----------|------------|
| RAIN-CLIK | Yağmur sensörü, Quick Response® sistemi ile, çoklu montaj düzeneği seçeneği | 24 | 58,35 |

FREEZE-CLIK®: DON SENSÖRÜ



| Kod | Açıklama | Pk. Adet | Fiyat (\$) |
|-------------|--|----------|------------|
| FREEZE-CLIK | Kablolu don sensörü, 3° C altında sulamayı keser | 12 | 81,11 |

SOIL-CLIK®: NEM SENSÖRÜ



| Kod | Açıklama | Pk. Adet | Fiyat (\$) |
|-----------|--------------------------|----------|------------|
| SOIL-CLIK | Nem sensörü ve ölçüm ucu | 12 | 217,68 |

WIND-CLIK®: RÜZGAR SENSÖRÜ



| Kod | Açıklama | Pk. Adet | Fiyat (\$) |
|-----------|--|----------|------------|
| WIND-CLIK | Ayarlanabilir rüzgar sensörü, 19-56 km/h çalışma hızı, 24 VAC, 5 A | 1 | 241,85 |

MİNİ HAVA İSTASYONU



| Kod | Açıklama | Pk. Adet | Fiyat (\$) |
|--------|--|----------|------------|
| MWS | Rüzgar ve yağmur sensörü ile kombine edilmiş hava istasyonu | 1 | 374,20 |
| MWS-FR | Don, rüzgar ve yağmur sensörü ile kombine edilmiş hava istasyonu | 1 | 432,52 |

DEBİ SENSÖRLERİ



| Kod | Açıklama | Pk. Adet | Fiyat (\$) |
|-----|--|----------|------------|
| HFS | I-Core, ACC ve ACC2 Kontrol üniteleri ile birlikte kullanılan Hunter Flow-Sync sensörü | 24 | 428,21 |

HC HYDRAWISE DEBİ METRE



| Kod | Açıklama | Pk. Adet | Fiyat (\$) |
|---------------|-------------------------------|----------|------------|
| HC-075-FLOW-B | HC Debi metre, 20 mm BSP dişi | 10 | 347,36 |
| HC-100-FLOW-B | HC Debi metre, 25 mm BSP dişi | 10 | 392,90 |
| HC-150-FLOW-B | HC Debi metre, 40 mm BSP dişi | 2 | 784,38 |
| HC-200-FLOW-B | HC Debi metre, 50 mm BSP dişi | 2 | 1.049,17 |

FLOW-CLIK, HFS, ve WFS İÇİN DEBİ SENSÖR GÖVDELERİ



| Kod | Açıklama | Pk. Adet | Fiyat (\$) |
|---------|---------------------------|----------|------------|
| FCT-100 | 1", 40-Sensör gövdesi | 20 | 123,16 |
| FCT-150 | 1 1/2", 40-Sensör gövdesi | 10 | 151,07 |
| FCT-158 | 1 1/2", 80-Sensör gövdesi | 10 | 188,84 |
| FCT-200 | 2", 40-Sensör gövdesi | 8 | 188,84 |
| FCT-208 | 2", 80-Sensör gövdesi | 8 | 221,68 |
| FCT-300 | 3", 40-Sensör gövdesi | 5 | 241,39 |
| FCT-308 | 3", 80-Sensör gövdesi | 5 | 270,93 |
| FCT-400 | 4", 40-Sensör gövdesi | 4 | 320,21 |

ECO-MAT® TORAKALTI SULAMA MATI

| Kod | Açıklama | Pk. Adet | Fiyat (\$) |
|------------|---|----------|------------|
| ECO-MAT-16 | Toprak altı sulama matı, 0,80 m genişlik, 100 m uzunluk, 16 mm borulama | 1 | 2.850,89 |

ECO-WRAP® TOPRAKALTI SULAMA İÇİN PLD BORU



| Kod | Açıklama | Pk. Adet | Fiyat (\$) |
|-------------|---|----------|------------|
| ECO-WRAP-16 | 100 m rulo, 16 mm kılıflı boru, toprak altı | 1 | 684,23 |

DAMLAMA BÖLGESİ KONTROL KİTLERİ

| Kod | Açıklama | Pk. Adet | Fiyat (\$) |
|--------------|--|----------|------------|
| PCZ-101-25-B | 1" BSP Giriş damlama bölgesi kontrol kiti ile PGV Kontrol vanası, 1,7 bar ayarlı, 3/4" çıkış | 5 | 122,73 |
| PCZ-101-40-B | 1" BSP Giriş damlama bölgesi kontrol kiti ile PGV Kontrol vanası, 2,8 bar ayarlı, 3/4" çıkış | 5 | 122,73 |
| 269205 | Artılmış su kapağı, PGV 101 Serisi için | 1 | 2,71 |
| HFR-075-25 | Basınç ayarlı filtre, 3/4" giriş ve çıkış, 1,7 bar basınç ayarlama | 5 | 65,24 |
| HFR-075-40 | Basınç ayarlı filtre, 3/4" giriş ve çıkış, 2,8 bar basınç ayarlama | 5 | 65,24 |

RZWS AĞAÇ VE ÇALI KÖK BÖLGESİ SULAMA SİSTEMİ

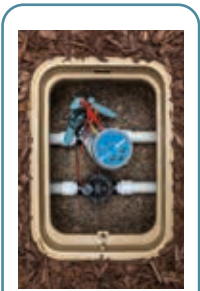
| Kod | Açıklama | Pk. Adet | Fiyat (\$) |
|--------------|---|----------|------------|
| RZWS-10-25 | RZWS-10'a fabrika montajlı 0,06m ³ /h bubbler ve 1/2" swing joint | 20 | 30,53 |
| RZWS-10-50 | RZWS-10' a fabrika montajlı 0,11m ³ /h bubbler ve 1/2" swing joint | 20 | 30,53 |
| RZWS-18-25 | RZWS-18'a fabrika montajlı 0,06m ³ /h bubbler ve 1/2" swing joint | 12 | 61,06 |
| RZWS-18-50 | RZWS-18'a fabrika montajlı 0,11m ³ /h bubbler ve 1/2" swing joint | 12 | 61,06 |
| RZWS-36-25 | RZWS-36'a fabrika montajlı 0,06m ³ /h bubbler ve 1/2" swing joint | 6 | 73,13 |
| RZWS-36-50 | RZWS-36'a fabrika montajlı 0,11m ³ /h bubbler ve 1/2" swing joint | 6 | 73,13 |
| RZWS-SLEEVE | Kumaş filtre (kumlu topraklar için) | 6 | 9,48 |
| RZWS-E-18-25 | RZWS-18'a fabrika montajlı 0,06m ³ /h bubbler ve 1/2" swing joint | 12 | 41,19 |
| RZWS-E-18-50 | RZWS-18'a fabrika montajlı 0,06m ³ /h bubbler ve 1/2" swing joint | 12 | 41,19 |
| RZWS-E-36-25 | RZWS-18'a fabrika montajlı 0,11m ³ /h bubbler ve 1/2" swing joint | 6 | 49,70 |
| RZWS-E-36-50 | RZWS-36'a fabrika montajlı 0,06m ³ /h bubbler ve 1/2" swing joint | 6 | 49,70 |

AKSESUARLAR

| Kod | Açıklama | Pk. Adet | Fiyat (\$) |
|----------|------------------------------------|----------|------------|
| 332100SP | 1" PGV solenoid vana diyaframı | - | F.Sorunuz |
| 414100SP | 1 1/2" PGV solenoid vana diyaframı | - | 27,79 |
| 415600SP | 2" PGV solenoid vana diyaframı | - | 27,79 |
| VNK6 | 6" vana kutusu | - | F.Sorunuz |
| VNK10 | 10" vana kutusu | - | F.Sorunuz |
| VNK12 | 12" vana kutusu | - | F.Sorunuz |
| VNK14 | 14" vana kutusu | - | F.Sorunuz |
| CSM34 | 3/4" can suyu musluğu | - | F.Sorunuz |
| CSMK34 | 3/4" can suyu musluğu kutulu | - | F.Sorunuz |
| CSM01 | 1" can suyu musluğu | - | F.Sorunuz |
| CSMA34 | 3/4" can suyu anahtarı | - | F.Sorunuz |
| CSMD34 | 3/4" can suyu dirseği | - | F.Sorunuz |
| KBL3 | 3 uçlu sulama sinyal kablosu | - | F.Sorunuz |
| KBL5 | 5 uçlu sulama sinyal kablosu | - | F.Sorunuz |
| KBL7 | 7 uçlu sulama sinyal kablosu | - | F.Sorunuz |
| KBL9 | 9 uçlu sulama sinyal kablosu | - | F.Sorunuz |
| KBL13 | 13 uçlu sulama sinyal kablosu | - | F.Sorunuz |

TABLOLAR

ROTOR KARŞILAŞTIRMA TABLOSU

| HIZLI TEKNİK ÖZELLİKLER | PGJ | SRM | PGP-ADJ | PGP ULTRA | I-20 | I-25 | I-40 I-50 | I-40-ON I-50-ON | I-80 | I-90 | |
|-------------------------|-------|-----------|-----------|-----------|-----------|-----------|-----------|-----------------|-----------|-----------|-----------|
| Giriş Çapı | ½" | ½" | ¾" | ¾" | ¾" | 1" | 1" | 1" | 1"-1 ½" | 38 mm | |
| Atış mesafesi | mt. | 4,3-11,6 | 4,0-9,4 | 6,4-15,8 | 4,9-14,0 | 4,9-14,0 | 11,9-21,6 | 13,1-23,3 | 15,2-23,2 | 11,3-29,6 | 22,3-31,7 |
| Debi | m³/sa | 0,13-1,23 | 0,08-0,82 | 0,10-3,22 | 0,07-3,23 | 0,07-3,23 | 0,82-7,24 | 1,63-6,84 | 2,75-7,76 | 2,0-13,5 | 6,7-19,04 |
| Önerilen Basınç Aralığı | bar | 1,7-3,8 | 1,7-3,8 | 1,7-4,5 | 1,7-4,5 | 1,7-4,5 | 2,5-7,0 | 2,5-7,0 | 2,5-7,0 | 3,4-6,9 | 5,5-8,0 |
| Çalışma Basıncı Aralığı | bar | 1,4-7,0 | 1,4-7,0 | 1,4-7,0 | 1,4-7,0 | 1,4-7,0 | 2,8-6,9 | 2,5-7,0 | 2,5-7,0 | 3,4-6,9 | 5,0-8,0 |
| Nozul Atış Yörüngesi | | 15° | 15° | 25° | 25° | 25° | 25° | 25° | 25° | 25° | 22,5° |
| Spesifik Nozullar | | --- | --- | --- | Opsiyonel | Opsiyonel | Fab. Mon. | Fab. Mon. | Fab. Mon. | Fab. Mon. | Fab. Mon. |
| Nozul Seçenekleri | | 8 | 6 | 27 | 34 | 34 | 11 | 6 | 6 | 21 | 16 |
| Garanti | | 2 yıl | 1 yıl | 2 yıl | 5 yıl | 5 yıl | 5 yıl | 5 yıl | 5 yıl | 5 yıl | 5 yıl |

SPREY GÖVDESİ KARŞILAŞTIRMA TABLOSU

| HIZLI TEKNİK ÖZELLİKLER | PS ULTRA | PRO-SPRAY ® | PRS30 | PRS40 |
|-------------------------|----------|-----------------------------|--------------------------|---------------------------|
| | İyi | Daha iyi | En İyi Sprey Nozulları | MP Rotator® için En İyisi |
| POP UP YÜKSEKLİĞİ | cm | 5, 10, 15 | Çalı, 5, 7,5, 10, 15, 30 | Çalı, 10, 15, 30 |
| BASINÇ AYARLI | bar | Yok | Yok | 2,1 |
| MONTAJ EDİLMİŞ NOZUL | | 5SS, 8A, 10A, 12A, 15A, 17A | Yok | Yok |
| KAPAK RENGİ | | Siyah | Siyah | Kahverengi |
| ÇEKVALFLER | | Sahada Kurulum | Sahada veya Fab. Kurulum | Sahada veya Fab. Kurulum |
| GARANTİ | | 2 yıl | 5 yıl | 5 yıl |

VANA KARŞILAŞTIRMA TABLOSU

| HIZLI TEKNİK ÖZELLİKLER | 1" PGV & JAR-TOP | PGV | ICV | ICV FILTER SENTRY | IBV FILTER SENTRY |
|----------------------------------|------------------|-------------------------|---|---|---|
| BOYUT | 1" BSP (25 mm) | 1½", 2" BSP (40, 50 mm) | 1", 1½", 2", 3" BSP (25, 40, 50, 80 mm) | 1", 1½", 2", 3" BSP (25, 40, 50, 80 mm) | 1", 1½", 2", 3" BSP (25, 40, 50, 80 mm) |
| DEBİ (m³/sa) | 0,05-9,00 | 0,05-34,00 | 0,05-68,00 | 0,05-68,00 | 0,05-68,00 |
| SABİT KAPAK CIVATALARI | ● | ● | ● | ● | ● |
| EPDM DİYAFRAM VE DİYAFRAM YATAĞI | | | Standart | Standart | Standart |
| GARANTİ | 2 yıl | 2 yıl | 5 yıl | 5 yıl | 5 yıl |
| DEBİ KONTROLÜ | Opsiyonel | ● | ● | ● | ● |
| FİLTRE SENTRY™ | | | Kullanıcı Montajlı | Fabrika Montajlı | Fabrika Montajlı |
| ACCU SYN™ BASINÇ REGÜLATÖRÜ | ● | ● | ● | ● | ● |

ELEKTRİKLİ KONTROL ÜNİTELERİ KARŞILAŞTIRMA TABLOSU

| KONTROL ÜNİTESİ MODELLERİ | MAKSİMUM İSTASYONLAR | SENSÖR GİRİŞLERİ | ÇİFT KABLO | UZAKTAN KUMANDA | WEB ERİŞİMİ |
|---------------------------|----------------------|--|-------------------|------------------------------------|------------------|
| ECO-LOGIC | 6 | 1 | Hiçbiri | Hiçbiri | Hiçbiri |
| X-Core | 8 | 1 | Hiçbiri | ROAM, ROAM XL | Hiçbiri |
| X2 | 14 | 1 | Hiçbiri | ROAM, ROAM XL, Wi-Fi'li akil. tel. | Hydrawise, Wi-Fi |
| PRO-C | 16 | 1 | Hiçbiri | ROAM, ROAM XL | Hiçbiri |
| I-CORE | 42, 48 Çift Kablo | 2(Clik veya Debi), 3 (Clik veya Debi, metalde) | DUAL, 48 istasyon | ROAM, ROAM XL | Hiçbiri |

PİLLİ KONTROL ÜNİTELERİ KARŞILAŞTIRMA TABLOSU

| KONTROL ÜNİTESİ MODELLERİ | MAKSİMUM İSTASYONLAR | SENSÖR GİRİŞLERİ | UZAKTAN KUMANDA | WEB ERİŞİMİ |
|---------------------------|----------------------|------------------|--------------------------|----------------------------------|
| BTT | 2 | Hiçbiri | BTT Bluetooth Uygulaması | Hiçbiri |
| NODE | 6 | 1 | Hiçbiri | SPNODE |
| NODE-BT | 4 | 2 | NODE-BT Bluetooth App | Hiçbiri |
| XC HYBRID | 12 | 1 | Hiçbiri | SPXCH, XCH-600-SSP, XCH-1200-SSP |



dikkaya[®]
TEKNİK MALZEME SAN. ve TİC. A.Ş.

SULAMA ÜRÜNLERİ FİYAT KATALOĞU 2024



<https://solem.dikkaya.com>

**1 AKILLI
AĞ GEÇİDİ**



**2 BAĞLI KONTROL
ÜNİTELERİ**



**3 BAĞLI
SENSÖRLER**



**4 HAVUZ &
AYDINLATMA**



MySOLEM mobil uygulamasını
App Store ve Google
Play'den ücretsiz indirebilirsiniz.



Télécharger dans
iApp Store



DISPONIBLE SUR
Google Play

Avni Bora ALDIKAÇTI

Marka Lideri
Ziraat Müh.



0538 683 3803
bora.aldikacti@dikkaya.com

KONTROL ÜNİTELERİ

BLUETOOTH® EKRANSIZ 9V PİLLİ IP68 KONTROL ÜNİTESİ



| Kod | Açıklama | Pk. Adet | Fiyat (€) |
|---------|--|----------|-----------|
| BL-IP-1 | Bluetooth® Ekranlı 9V Pili IP68 Kontrol Ünitesi - 1 İstasyon | 6 | 117,96 |
| BL-IP-2 | Bluetooth® Ekranlı 9V Pili IP68 Kontrol Ünitesi - 2 İstasyon | 6 | 175,80 |
| BL-IP-4 | Bluetooth® Ekranlı 9V Pili IP68 Kontrol Ünitesi - 4 İstasyon | 6 | 220,65 |
| BL-IP-6 | Bluetooth® Ekranlı 9V Pili IP68 Kontrol Ünitesi - 6 İstasyon | 6 | 252,38 |

BLUETOOTH® EKRANLI 9V PİLLİ IP68 KONTROL ÜNİTESİ



| Kod | Açıklama | Pk. Adet | Fiyat (€) |
|----------|--|----------|-----------|
| WOOBEE-1 | Bluetooth® 9V Ekranlı Pili IP68 Kontrol Ünitesi - 1 İstasyon | 6 | 153,83 |
| WOOBEE-2 | Bluetooth® 9V Ekranlı Pili IP68 Kontrol Ünitesi - 2 İstasyon | 6 | 240,31 |
| WOOBEE-4 | Bluetooth® 9V Ekranlı Pili IP68 Kontrol Ünitesi - 4 İstasyon | 6 | 284,14 |
| WOOBEE-6 | Bluetooth® 9V Ekranlı Pili IP68 Kontrol Ünitesi - 6 İstasyon | 6 | 320,70 |

BLUETOOTH® 24V KONTROL ÜNİTESİ



| Kod | Açıklama | Pk. Adet | Fiyat (€) |
|---------|---|----------|-----------|
| BL-IS-2 | Bluetooth® 24V Kontrol Ünitesi - 2 İstasyon | 6 | 128,60 |
| BL-IS-4 | Bluetooth® 24V Kontrol Ünitesi - 4 İstasyon | 6 | 140,66 |
| BL-IS-6 | Bluetooth® 24V Kontrol Ünitesi - 6 İstasyon | 6 | 153,62 |
| BL-IS-9 | Bluetooth® 24V Kontrol Ünitesi - 9 İstasyon | 6 | 169,79 |

WIFI VE BLUETOOTH® 24V KONTROL ÜNİTESİ



| Kod | Açıklama | Pk. Adet | Fiyat (€) |
|-------------|---|----------|-----------|
| SMART-IS-2 | Wifi & Bluetooth® 24V Kontrol Ünitesi - 2 İstasyon | 6 | 235,27 |
| SMART-IS-4 | Wifi & Bluetooth® 24V Kontrol Ünitesi - 4 İstasyon | 6 | 269,11 |
| SMART-IS-6 | Wifi & Bluetooth® 24V Kontrol Ünitesi - 6 İstasyon | 6 | 285,86 |
| SMART-IS-9 | Wifi & Bluetooth® 24V Kontrol Ünitesi - 9 İstasyon | 6 | 370,63 |
| SMART-IS-12 | Wifi & Bluetooth® 24V Kontrol Ünitesi - 12 İstasyon | 6 | 405,47 |

LCD EKRANLI WIFI VE BLUETOOTH® 24V KONTROL ÜNİTESİ



| Kod | Açıklama | Pk. Adet | Fiyat (€) |
|----------|---|----------|-----------|
| VILLA 4 | LCD Ekranlı Wifi & Bluetooth® 24V Kontrol Ünitesi - 4 İstasyon | 6 | 370,75 |
| VILLA 6 | LCD Ekranlı Wifi & Bluetooth® 24V Kontrol Ünitesi - 6 İstasyon | 6 | 388,65 |
| VILLA 9 | LCD Ekranlı Wifi & Bluetooth® 24V Kontrol Ünitesi - 9 İstasyon | 6 | 419,33 |
| VILLA 12 | LCD Ekranlı Wifi & Bluetooth® 24V Kontrol Ünitesi - 12 İstasyon | 6 | 460,24 |

BLUETOOTH® MUSLUK TİPİ 9V ZAMANLAYICI



| Kod | Açıklama | Pk. Adet | Fiyat (€) |
|-------|------------------------------------|----------|-----------|
| BL-NR | Bluetooth® Musluk Tipi Zamanlayıcı | 20 | 113,37 |

LORA & BLUETOOTH® PİLLİ 9V IP68 KONTROL ÜNİTESİ



| Kod | Açıklama | Pk. Adet | Fiyat (€) |
|---------|---|----------|-----------|
| LR-IP-1 | LoRa & Bluetooth® Pili 9V IP68 Kontrol Ünitesi - 1 İstasyon | 6 | 287,56 |
| LR-IP-2 | LoRa & Bluetooth® Pili 9V IP68 Kontrol Ünitesi - 2 İstasyon | 6 | 341,80 |
| LR-IP-4 | LoRa & Bluetooth® Pili 9V IP68 Kontrol Ünitesi - 4 İstasyon | 6 | 377,97 |
| LR-IP-6 | LoRa & Bluetooth® Pili 9V IP68 Kontrol Ünitesi - 6 İstasyon | 6 | 396,41 |

LORA & BLUETOOTH® PİLLİ 9V IP68 AKIŞ SENSÖRLÜ KONTROL ÜNİTESİ



| Kod | Açıklama | Pk. Adet | Fiyat (€) |
|----------------|--|----------|-----------|
| KIT LR-IP1-ECO | LoRa & Bluetooth® Pili 9V IP68 Kontrol Ünitesi - 1 İstasyon + Türbin | 6 | 568,89 |
| KIT LR-IP2-ECO | LoRa & Bluetooth® Pili 9V IP68 Kontrol Ünitesi - 2 İstasyon + Türbin | 6 | 626,91 |
| KIT LR-IP4-ECO | LoRa & Bluetooth® Pili 9V IP68 Kontrol Ünitesi - 4 İstasyon + Türbin | 6 | 665,60 |
| KIT LR-IP6-ECO | LoRa & Bluetooth® Pili 9V IP68 Kontrol Ünitesi - 6 İstasyon + Türbin | 6 | 685,32 |

LORA & BLUETOOTH® 9V PİLLİ IP68 SENSÖR MODÜLÜ



| Kod | Açıklama | Pk. Adet | Fiyat (€) |
|---------|---|----------|-----------|
| LR-MS-1 | LoRa & Bluetooth® 9V Pili IP68 Sensör Modülü - 1 İstasyon | 6 | 297,48 |
| LR-MS-4 | LoRa & Bluetooth® 9V Pili IP68 Sensör Modülü - 4 İstasyon | 6 | 396,06 |

LORA & BLUETOOTH® 9V PİLLİ IP68 SENSÖR MODÜLÜ + GÜNEŞ PANELİ

| Kod | Açıklama | Pk. Adet | Fiyat (€) |
|----------------|--|----------|-----------|
| KIT LR-MS1-ECO | LoRa & Bluetooth® 9V Pili IP68 Sensör Modülü - 1 istasyon + Güneş Paneli | 6 | 442,54 |
| KIT LR-MS4-ECO | LoRa & Bluetooth® 9V Pili IP68 Sensör Modülü - 4 istasyon + Güneş Paneli | 6 | 531,05 |

LORA & BLUETOOTH® 24V AKIŞ SENSÖRLÜ KONTROL ÜNİTESİ

| Kod | Açıklama | Pk. Adet | Fiyat (€) |
|-------------|---|----------|-----------|
| LR-IS-FL-2 | LoRa & Bluetooth® 24V Akış Sensörlü Kontrol Ünitesi - 2 istasyon | 6 | 322,48 |
| LR-IS-FL-4 | LoRa & Bluetooth® 24V Akış Sensörlü Kontrol Ünitesi - 4 istasyon | 6 | 358,74 |
| LR-IS-FL-6 | LoRa & Bluetooth® 24V Akış Sensörlü Kontrol Ünitesi - 6 istasyon | 6 | 376,69 |
| LR-IS-FL-9 | LoRa & Bluetooth® 24V Akış Sensörlü Kontrol Ünitesi - 9 istasyon | 6 | 467,52 |
| LR-IS-FL-12 | LoRa & Bluetooth® 24V Akış Sensörlü Kontrol Ünitesi - 12 istasyon | 6 | 504,84 |

AĞ GEÇİDİ/BAZ İSTASYONLARI

| Kod | Açıklama | Pk. Adet | Fiyat (€) |
|--------------|---|----------|-----------|
| LR-MB-10 | Wifi & LoRa & Bluetooth® Baz İstasyonu 10 Kontrol Ünitesi | 6 | 348,53 |
| LR-MB-30 | Wifi & LoRa & Bluetooth® Baz İstasyonu 30 Kontrol Ünitesi | 6 | 466,47 |
| LR-BST-REACT | LoRa & Bluetooth® & 4G Simkartlı Baz İstasyonu 25 Kontrol Ünitesi | 1 | 2.314,25 |

RÖLE

| Kod | Açıklama | Pk. Adet | Fiyat (€) |
|-------|-------------------|----------|-----------|
| RELAY | Röle 9V puls/220V | 6 | 254,13 |

LORA & BLUETOOTH LIGHTING AND RELAY MODULE

| Kod | Açıklama | Pk. Adet | Fiyat (€) |
|-------|---|----------|-----------|
| LR-OL | LoRa + Bluetooth Dış Aydınlatma Kontrol Cihazları | 6 | 438,29 |

LR & BLUETOOTH HAVUZ ANALİZÖRÜ

| Kod | Açıklama | Pk. Adet | Fiyat (€) |
|--------------|--|----------|-----------|
| POOL-LRPS-03 | Poolsense - LR+Bluetooth Yüzer Havuz analizörü | 1 | 614,27 |
| LRPB-LT | Pool Box LT - BLE & LoRa | 1 | 945,00 |

3G DATA SIM CARD ABONELİK

| Kod | Açıklama | Pk. Adet | Fiyat (€) |
|--------------|--------------------------------------|----------|-----------|
| SIM-3Y-2COM | Günde 2 bağlantı ile 3 yıl abonelik | 1 | 225,71 |
| SIM-1Y-12COM | Günde 12 bağlantı ile 1 yıl abonelik | 1 | 168,57 |
| SIM-1Y-24COM | Günde 24 bağlantı ile 1 yıl abonelik | 1 | 340,00 |

SULAMA İSTASYONU

| Kod | Açıklama | Pk. Adet | Fiyat (€) |
|--------------------|---|----------|-----------|
| IRRIGATION STATION | BST-REACT, LR-MS4, sensörler, güneş paneli ile önceden donatılmış hava/sulama istasyonu | 1 | 6.194,31 |

YEDEK PARÇALAR

| Kod | Açıklama | Pk. Adet | Fiyat (€) |
|-------------------------|--|----------|-----------|
| PACK-BATTERY-LR-BST-25 | Kit pili LR-BST-25 | 1 | 240,66 |
| SOND-WATERMARK SS200 | Toprak Nemi Tansiyometresi | 1 | 310,93 |
| ADAPT-SOND-TENSIO | WATERMARK SS200 için Adaptör TENSIO | 1 | 436,54 |
| TRANSFO-LR-MB | Transformatör 12V - 230V | 1 | 48,77 |
| TRANSFO-LR-BST-25 | Transformatör 230V-24V | 1 | 173,79 |
| ANTENNE-LR-MB/LR-BST | Anten (LR-MB & LR-BST modelleri için) | 1 | 27,99 |
| MAT GALVA DIA 50MM L 1M | Kutup Bağlantı uzatması (1 metre) | 1 | 75,73 |

KONTROL ÜNİTELERİ - SENSÖRLER
AKSESUARLAR

| Kod | Açıklama | Pk. Adet | Fiyat (€) |
|----------------------|---|----------|-----------|
| SONDE-TEMP | PT100 Sıcaklık sensörü | 1 | 94,22 |
| SOND-HUMID-VH400 | Toprak Nemi Sensörü VEGETRONIX VH400 | 1 | 266,95 |
| SOND-HUMID-SMT50 | Toprak Nemi Sensörü TRUEBNER SMT50 | 1 | 342,33 |
| SOND-HUMID-SM100 | Toprak Nemi sensörü WATERSCOOUT SM100 | 1 | 719,18 |
| SOND-HUMID-EC10HS | Toprak Nemi Sensörü DECAGON EC10 HS | 1 | 1.033,21 |
| SOND-HUMID-EC5 | Toprak Nemi Sensörü DECAGON EC5 | 1 | 970,42 |
| KIT-TENSIO-VM | Tensiyometre WATERMARK + Sensör adaptörü | 1 | 747,45 |
| SOND-WIND | Anemometre IED Electronics ANEMO4403 PULSES Çıkışlı | 1 | 392,15 |
| SOND-PLUVIO-01 | Yağmur Sensörü LEXTRONIC LEXCA009 | 1 | 91,06 |
| SOND-PLUVIO-03 | Yağmur Sensörü LEXTRONIC LEXCA009 | 1 | 627,30 |
| SOND-PLUVIO-04 | DAVIS pluviometer 6464M | 1 | 442,15 |
| SOND-HYGRO-HM1500 | Higrometre Hava Sensörü TE Bağlantı HM1500 LF | 1 | 326,38 |
| SOND-PRESSURE-SWITCH | Basınç anahtarı 3 bar - Kuru bağlantı | 1 | 128,96 |
| SOND-PRESSURE | Basınç dönüştürücü 0 - 16 bar | 1 | 303,98 |
| GEN-TU | LoRa 9V Pili IP68 Sulama ECO Kontrol Ünitesi için Türbin | 6 | 309,78 |
| GEN-PV | LR-MS ECO için Güneş Paneli | 6 | 118,01 |
| SOL-PACK-20-STD | Güneş Paneli 20W, LR-BST+ Standart | 1 | 417,68 |
| SOL-PACK-20-HIGHWIND | Güneş Paneli 20W, LR-BST+ Güçlendirilmiş destekte mevcuttur | 1 | 621,83 |
| LR-EXT-5M | LoRA 5 metre anten uzatması (yalnızca Lora-MB için) | 1 | 268,42 |
| LR-EXT-10M | LoRA 10 metre anten uzatması (yalnızca Lora-MB için) | 1 | 325,98 |
| SOND-NIV01 | Seviye sensörü - 6 metre | 1 | 751,66 |
| SOND-NIV02 | Seviye sensörü - 10 metre | 1 | 914,70 |

SENSÖR KİTLERİ

| Kod | Açıklama | Pk. Adet | Fiyat (€) |
|------------------------|--|----------|-----------|
| CONNECTED-TEMP | Bağlı sıcaklık sensörü kiti (LR-MS1 dahil) | 6 | 435,39 |
| CONNECTED-HUMIDITY | Bağlı nem sensörü kiti Decagon EC10 HS (LR-MS1 dahil) | 6 | 1.290,81 |
| CONNECTED-PLUVIOMETER | Bağlı plüviyometre sensör kiti Lextronic (LR-MS1 dahil) | 6 | 376,89 |
| CONNECTED-TENSIOMETER | Bağlı tensiyometre sensör kiti Filigran (LR-MS1 dahil) | 6 | 1.013,61 |
| CONNECTED-TENSIOMETER3 | Bağlı tensiyometre 3 sensör kiti Filigran (LR-MS4 dahil) | 6 | 2.559,30 |
| CONNECTED-ANEMOMETER | Bağlı anemometre sensörleri kiti IED (LR-MS1 dahil) | 6 | 669,34 |
| CONNECTED-NIV01 | Bağlı 6mt seviye sensör kiti (LR-MS1 dahil) | 6 | 1.017,69 |
| CONNECTED-NIV02 | Bağlı 10mt seviye sensör kiti (LR-MS1 dahil) | 6 | 1.175,87 |

TARIMSAL BLUETOOTH® 9V PİLLİ IP68 KONTROL ÜNİTESİ

| Kod | Açıklama | Pk. Adet | Fiyat (€) |
|---------|---|----------|-----------|
| BL-AG-1 | BL Tarımsal Bluetooth® 9v Pili IP68 Sulama kontrol ünitesi 1 istasyon | 6 | 267,23 |
| BL-AG-2 | BL Tarımsal Bluetooth® 9v Pili IP68 Sulama kontrol ünitesi2 istasyon | 6 | 307,42 |
| BL-AG-4 | BL Tarımsal Bluetooth® 9v Pili IP68 Sulama kontrol ünitesi 4 istasyon | 6 | 349,62 |

TARIMSAL LORA & BLUETOOTH® 9V PİLLİ IP68 AKIŞ SENSÖRLÜ KONTROL ÜNİTESİ

| Kod | Açıklama | Pk. Adet | Fiyat (€) |
|---------|---|----------|-----------|
| LR-AG-1 | LR Tarımsal LoRa & Bluetooth® Pili 9V IP68 Kontrol Ünitesi - 1 istasyon | 6 | 456,97 |
| LR-AG-2 | LR Tarımsal LoRa & Bluetooth® Pili 9V IP68 Kontrol Ünitesi - 2 istasyon | 6 | 516,10 |
| LR-AG-4 | LR Tarımsal LoRa & Bluetooth® Pili 9V IP68 Kontrol Ünitesi - 4 istasyon | 6 | 553,60 |
| LR-AG-6 | LR Tarımsal LoRa & Bluetooth® Pili 9V IP68 Kontrol Ünitesi - 6 istasyon | 6 | 573,71 |

TARIMSAL LORA & BLUETOOTH BATTERY IP68

| Kod | Açıklama | Pk. Adet | Fiyat (€) |
|--------------|---|----------|-----------|
| LR-PM | LoRa & Bluetooth® 9V Pili IP68 Pompa Kontrol Modülü | 6 | 485,64 |
| LR-PR | LoRa & Bluetooth® 9V Pili IP68 Basın Sensör Modülü | 6 | 647,48 |
| LR-BST-REACT | LoRa & Bluetooth® & 4G Simkartlı Baz İstasyonu 25 Kontrol Ünitesi | 1 | 2.314,25 |

Norma PC & CV Dripline (16 & 17 mm)

| Kod | Açıklama | Pk. Adet | Fiyat (€) |
|---------------|--|----------|-----------|
| 0894 2410 002 | Norma PC 16mm Basınç Regüleli Damlama Borusu-100 mt, 2,1 l/s, 30cm aralık-Kahverengi, 1.15mm kalınlık | | 127,90 |
| 0894 2410 012 | Norma CV 16mm Çekvalf ve Basınç Regüleli Damlama Borusu - 100 mt, 2,1 l/s debi, 30cm aralık, Kahverengi, 1.15mm kalınlık | | 154,50 |



| | Uygulama | | | | Havuz | Bağlantı | | | Güç | | | |
|---|----------|-----------|-----------|------------|-------|------------|-------|-------|------------|--------|-----------|--|
| | Sulama | Su sayacı | Sensörler | Aydınlatma | | Bluetooth® | Wi-Fi | LoRa™ | ANTI-THEFT | 9V pil | 4xAAA pil | 230V AC |
| Local, pil ile ya da elektrikle çalışan ürünler | | | | | | | | | | | | |
| BL-NR | • | | | | | • | | | • | • | | 1 istasyon |
| WooBee | • | • | | | | • | | | • | • | | 1-2-4-6 istasyon |
| BL-IP | • | | | | | • | | | • | • | | 1-2-4-6 istasyon |
| BL-IS | • | | | | | • | | | • | • | | 2-4-6-9 istasyon |
| Wi-Fi Bağlantılı, elektrikle çalışan ürünler | | | | | | | | | | | | |
| SMART-IS | • | • | | | | • | • | | • | | | 2-4-6-9-12 istasyon |
| Akıllı bahçe, uzaktan erişim, uzun menzilli, pille çalışan veya elektrikle çalışan | | | | | | | | | | | | |
| LR-MB-10/30 | • | | | | | • | • | | • | • | | 10'lu ya da 30'lu modül |
| LR-IP | • | | | | | • | | | • | • | | 1-2-4-6 istasyon |
| LR-IS-FL | • | • | | | | • | | | • | • | | 2-4-6-9-12 istasyon |
| LR-IP-FL | • | | | | | • | | | • | • | | 1-2-4-6 istasyon |
| LR-FL | | • | | | | • | | | • | • | | 1 giriş |
| LR-MS | | • | • | | | • | | | • | • | | 1 sıcaklık girişi + 3 sensör ya da ölçer girişi |
| LR-OL | | | | • | | • | | | • | • | | 4 giriş / çıkış |
| POOL SENSE | | | | | • | • | | | | • | | - |



Lexicon :
 BL : Bluetooth®
 LR : LoRa™

IP : Pili
 IS : Elektrikli

OL : Aydınlatma
 FL : Akış ölçer

MB : Mini tag
 MS : Sensör modülü

NR : Musluk tipi



| | |
|---|---------|
| UH-PVC EK PARÇALAR | H02-H06 |
| UH-PVC RAKORLAR | H07 |
| U-PVC KÜRESEL VANALAR | H08 |
| U-PVC KELEBEK VANALAR | H09 |
| U-PVC ÇEKVALFLER | H10 |
| PP VANA VE RAKORLAR | H11 |
| U-PVC BORULAR & TEKNİK MALZEMELER | H12 |
| U-PVC BORULARIN BİRBİRİNE EKLENMESİ | H13 |

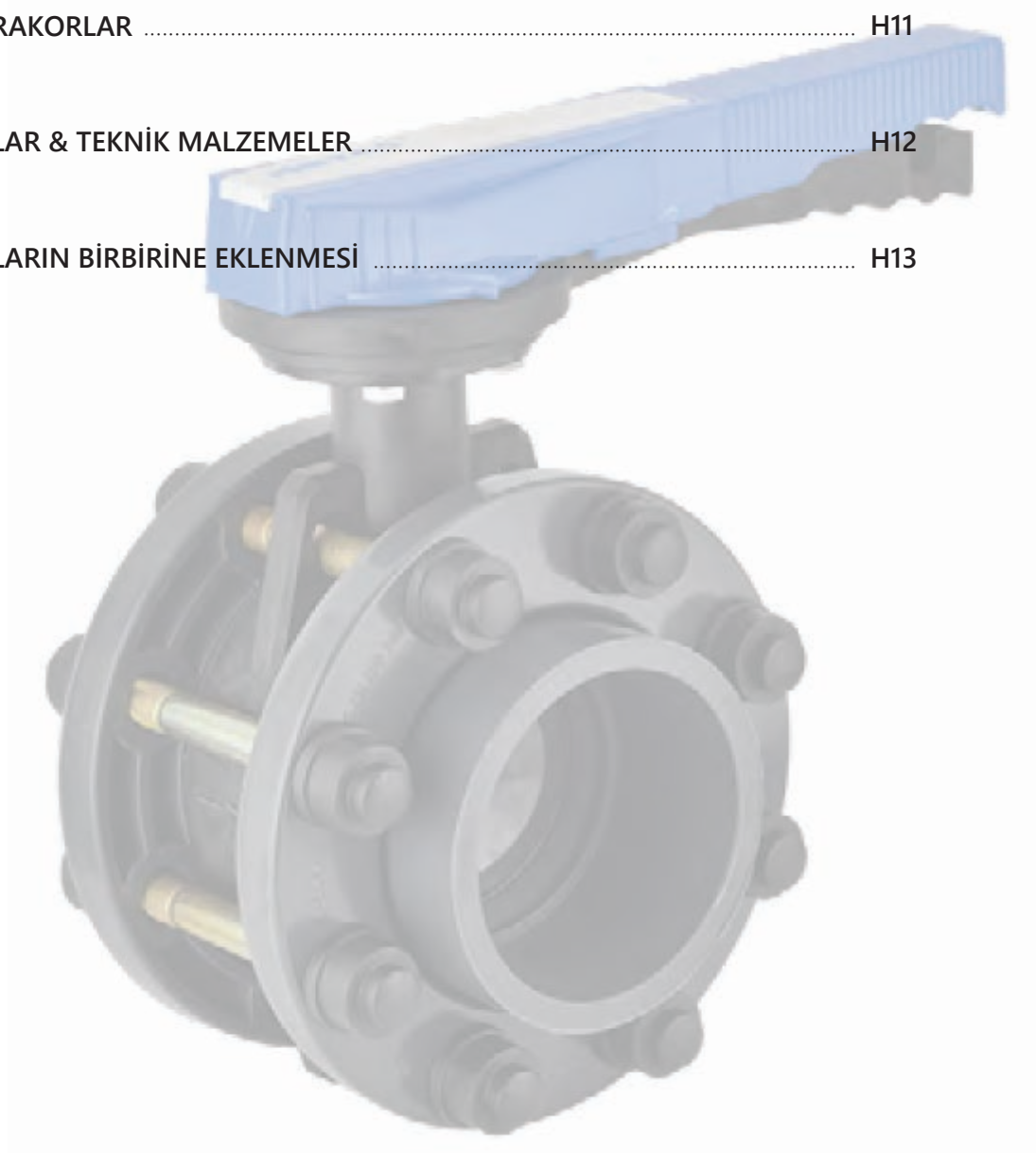

UH-PVC EK PARÇALAR

UH-PVC 90° YAPIŞTIRMA MUFLU DİRSEK (500 00 *)



| Ölçü (Ø) | Pk. Adet | Fiyat (€) |
|----------|----------|-----------|
| 20 | 400 | 0,23 |
| 25 | 200 | 0,28 |
| 32 | 100 | 0,42 |
| 40 | 60 | 0,81 |
| 50 | 80 | 0,82 |
| 63 | 60 | 1,03 |
| 75 | 40 | 1,97 |
| 90 | 25 | 2,73 |
| 110 | 15 | 4,62 |
| 125 | 8 | 7,21 |
| 140 | 6 | 10,67 |
| 160 | 4 | 13,81 |
| 200 | 2 | 33,61 |
| 225 | 1 | 48,95 |
| 250 | 1 | 123,20 |
| 280 | 1 | 192,50 |
| 315 | 1 | 217,80 |
| 355 | 1 | 645,46 |
| 400 | 1 | 646,87 |

UH-PVC 45° YAPIŞTIRMA MUFLU DİRSEK (502 00 *)



| Ölçü (Ø) | Pk. Adet | Fiyat (€) |
|----------|----------|-----------|
| 20 | 400 | 0,23 |
| 25 | 200 | 0,27 |
| 32 | 100 | 0,41 |
| 40 | 75 | 0,76 |
| 50 | 80 | 0,79 |
| 63 | 50 | 0,93 |
| 75 | 40 | 1,88 |
| 90 | 25 | 2,54 |
| 110 | 18 | 4,46 |
| 125 | 8 | 6,88 |
| 140 | 6 | 9,85 |
| 160 | 5 | 13,75 |
| 200 | 2 | 29,48 |
| 225 | 2 | 48,40 |
| 250 | 2 | 105,60 |
| 280 | 1 | 176,00 |
| 315 | 1 | 188,10 |
| 355 | 1 | 524,70 |
| 400 | 1 | 603,76 |

UH-PVC YAPIŞTIRMA MUFLU TE (504 00 *)



| Ölçü (Ø) | Pk. Adet | Fiyat (€) |
|----------|----------|-----------|
| 20 | 200 | 0,28 |
| 25 | 100 | 0,32 |
| 32 | 60 | 0,65 |
| 40 | 90 | 0,91 |
| 50 | 50 | 0,93 |
| 63 | 50 | 1,31 |
| 75 | 30 | 2,31 |
| 90 | 18 | 3,57 |
| 110 | 10 | 5,62 |
| 125 | 6 | 8,86 |
| 140 | 4 | 14,30 |
| 160 | 3 | 19,69 |
| 200 | 1 | 35,20 |
| 225 | 1 | 66,00 |
| 250 | 1 | 136,40 |
| 280 | 1 | 209,00 |
| 315 | 1 | 242,55 |
| 355 | 1 | 728,04 |
| 400 | 1 | 759,60 |

UH-PVC YAPIŞTIRMA MUFLU 90° KRUYA (İSTAVROZ) (506 00 *)



| Ölçü (Ø) | Pk. Adet | Fiyat (€) |
|----------|----------|-----------|
| 32 | 110 | 2,50 |
| 40 | 70 | 2,99 |
| 50 | 35 | 3,47 |
| 63 | 40 | 5,78 |
| 75 | 20 | 6,83 |
| 90 | 12 | 8,61 |
| 110 | 7 | 16,80 |
| 125 | 4 | 28,49 |
| 140 | 4 | 44,55 |
| 160 | 3 | 57,31 |
| 200 | 1 | 126,50 |
| 225 | 1 | 143,88 |
| 250 | 1 | 231,22 |
| 280 | 1 | 319,13 |
| 315 | 1 | 385,28 |
| 355 | 1 | 694,05 |
| 400 | 1 | 920,11 |

UH-PVC YAPIŞTIRMA MUFLU MANŞON (511 00 *)

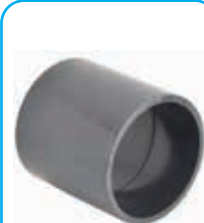

| Ölçü (Ø) | Pk. Adet | Fiyat (€) |
|----------|----------|-----------|
| 20 | 480 | 0,17 |
| 25 | 250 | 0,21 |
| 32 | 125 | 0,24 |
| 40 | 140 | 0,40 |
| 50 | 70 | 0,41 |
| 63 | 120 | 0,64 |
| 75 | 90 | 1,30 |
| 90 | 40 | 1,64 |
| 110 | 28 | 2,77 |
| 125 | 22 | 3,60 |
| 140 | 16 | 4,25 |
| 160 | 12 | 6,36 |
| 200 | 3 | 14,30 |
| 225 | 2 | 22,94 |
| 250 | 1 | 39,16 |
| 280 | 1 | 62,00 |
| 315 | 1 | 76,89 |
| 355 | 1 | 294,91 |
| 400 | 1 | 322,08 |

UH-PVC YAPIŞTIRMA MUFLU KÖR TAPA (516 00 *)



| Ölçü (Ø) | Pk. Adet | Fiyat (€) |
|----------|----------|-----------|
| 20 | 700 | 0,18 |
| 25 | 600 | 0,22 |
| 32 | 350 | 0,28 |
| 40 | 250 | 0,35 |
| 50 | 100 | 0,53 |
| 63 | 100 | 0,63 |
| 75 | 60 | 1,07 |
| 90 | 35 | 1,37 |
| 110 | 25 | 2,00 |
| 125 | 15 | 3,41 |
| 140 | 10 | 4,29 |
| 160 | 8 | 7,81 |
| 200 | 8 | 12,43 |
| 225 | 6 | 20,90 |
| 250 | 2 | 31,90 |
| 280 | 2 | 45,10 |
| 315 | 1 | 59,40 |
| 355 | 1 | 217,00 |
| 400 | 1 | 319,78 |

UH-PVC EK PARÇALAR

UH-PVC YAPIŞTIRMA MUFLU İNEĞAL TE (508 00 *)



| Ölçü (Ø) | Pk. Adet | Fiyat (€) |
|----------|----------|-----------|
| 32x20 | 50 | 0,83 |
| 32x25 | 100 | 0,76 |
| 32x50 | 80 | 1,89 |
| 40x20 | 48 | 1,25 |
| 40x25 | 48 | 1,18 |
| 40x32 | 48 | 1,06 |
| 50x20 | 75 | 1,45 |
| 50x25 | 75 | 1,45 |
| 50x32 | 75 | 1,26 |
| 50x40 | 50 | 1,24 |
| 63x25 | 40 | 2,48 |
| 63x32 | 30 | 2,51 |
| 63x40 | 30 | 2,36 |
| 63x50 | 30 | 2,31 |
| 75x32 | 30 | 3,15 |
| 75x40 | 30 | 3,15 |
| 75x50 | 30 | 3,20 |
| 75x63 | 30 | 3,26 |
| 90x32 | 35 | 4,46 |
| 90x40 | 35 | 4,46 |
| 90x50 | 35 | 4,52 |
| 90x63 | 35 | 4,57 |
| 90x75 | 25 | 4,73 |
| 110x32 | 22 | 6,49 |
| 110x40 | 22 | 6,49 |
| 110x50 | 22 | 6,55 |
| 110x63 | 22 | 6,60 |
| 110x75 | 10 | 6,82 |
| 110x90 | 11 | 7,15 |
| 125x63 | 10 | 14,21 |
| 125x75 | 10 | 14,04 |
| 125x90 | 8 | 13,33 |
| 125x110 | 8 | 11,83 |
| 140x63 | 8 | 19,90 |
| 140x75 | 6 | 19,77 |
| 140x90 | 6 | 19,48 |
| 140x110 | 6 | 17,82 |
| 160x63 | 5 | 24,08 |
| 160x75 | 5 | 22,70 |
| 160x90 | 5 | 22,00 |
| 160x110 | 5 | 20,90 |
| 160x125 | 5 | 23,95 |
| 200x75 | 2 | 38,25 |
| 200x90 | 2 | 37,96 |
| 200x110 | 2 | 36,30 |
| 200x125 | 2 | 40,01 |
| 200x140 | 2 | 38,17 |
| 200x160 | 2 | 35,75 |
| 225x110 | 2 | 60,06 |
| 225x125 | 2 | 65,16 |
| 225x140 | 2 | 63,33 |
| 225x160 | 2 | 60,91 |
| 225x200 | 2 | 74,25 |
| 250x110 | 1 | 110,74 |
| 250x140 | 1 | 115,83 |
| 250x160 | 1 | 111,87 |
| 250x200 | 1 | 113,50 |
| 250x225 | 1 | 156,15 |
| 280x110 | 1 | 264,00 |
| 280x140 | 1 | 263,12 |

UH-PVC YAPIŞTIRMA MUFLU İNEĞAL TE (508 00 *)



| Ölçü (Ø) | Pk. Adet | Fiyat (€) |
|----------|----------|-----------|
| 280x160 | 1 | 260,70 |
| 280x200 | 1 | 243,65 |
| 280x225 | 1 | 235,40 |
| 280x250 | 1 | 234,25 |
| 315x110 | 1 | 223,27 |
| 315x160 | 1 | 223,27 |
| 315x225 | 1 | 216,95 |
| 315x250 | 1 | 302,50 |
| 315x280 | 1 | 280,50 |
| 355x280 | 1 | 916,00 |
| 355x315 | 1 | 847,00 |
| 400x280 | 1 | 1.430,10 |
| 400x315 | 1 | 1.361,10 |
| 400x355 | 1 | 1.234,10 |

UH-PVC YAPIŞTIRMA MUFLU REDÜKSİYON (509 00*)



| Ölçü (Ø) | Pk. Adet | Fiyat (€) |
|----------|----------|-----------|
| 25x20 | 1000 | 0,11 |
| 32x20 | 500 | 0,18 |
| 32x25 | 500 | 0,11 |
| 40x20 | 300 | 0,38 |
| 40x25 | 300 | 0,26 |
| 40x32 | 300 | 0,15 |
| 50x32 | 200 | 0,37 |
| 50x40 | 200 | 0,30 |
| 63x32 | 100 | 0,65 |
| 63x40 | 100 | 0,78 |
| 63x50 | 100 | 0,47 |
| 75x40 | 60 | 1,00 |
| 75x50 | 60 | 0,68 |
| 75x63 | 60 | 0,46 |
| 90x32 | 65 | 1,51 |
| 90x50 | 70 | 1,25 |
| 90x63 | 70 | 0,81 |
| 90x75 | 70 | 0,67 |
| 110x50 | | 1,98 |
| 110x63 | 40 | 1,98 |
| 110x75 | 40 | 1,86 |
| 110x90 | 40 | 1,59 |
| 125x63 | 25 | 3,47 |
| 125x75 | 25 | 3,36 |
| 125x90 | 25 | 2,64 |
| 125x110 | 25 | 1,51 |
| 140x63 | 35 | 5,61 |
| 140x75 | 35 | 5,28 |
| 140x90 | 35 | 4,13 |
| 140x110 | 33 | 2,74 |
| 140x125 | 25 | 1,84 |
| 160x90 | 12 | 6,27 |
| 160x110 | 15 | 4,51 |
| 160x140 | 15 | 2,42 |
| 200x160 | 12 | 6,88 |
| 225x200 | 6 | 8,25 |
| 250x225 | 6 | 19,75 |
| 280x250 | 2 | 25,25 |
| 315x280 | 2 | 37,95 |
| 355x315 | 1 | 109,53 |
| 400x355 | 1 | 219,15 |

UH-PVC EK PARÇALAR

UH-PVC Tek Taraf İçten Dişli Redüksiyonlu Adaptör (518 00 *)



| Ölçü (Ø) | Pk. Adet | Fiyat (€) |
|-----------|----------|-----------|
| 20x1/2" | 450 | 0,25 |
| 25x3/4" | 240 | 0,28 |
| 32x1" | 180 | 0,32 |
| 40x1 1/4" | 80 | 0,63 |
| 50x1 1/2" | 100 | 0,89 |
| 63x2" | 75 | 1,26 |

UH-PVC TEK TARAF İÇTEN DİŞLİ ADAPTÖR (519 00 *)



| Ölçü (Ø) | Pk. Adet | Fiyat (€) |
|------------|----------|-----------|
| 75x2 1/2" | 75 | 1,94 |
| 90x3" | 60 | 2,42 |
| 110x4" | 18 | 3,89 |
| 125x4 1/2" | 22 | 9,68 |
| 140x5" | 16 | 10,37 |
| 160x6" | 12 | 15,57 |
| 200x7" | 4 | 39,83 |
| 225x8" | 2 | 62,11 |
| 250x9" | 2 | 73,71 |

UH-PVC Tek Taraf Dıştan Dişli Redüksiyonlu Adaptör (522 00 *)



| Ölçü (Ø) | Pk. Adet | Fiyat (€) |
|----------|----------|-----------|
| 20 | 400 | 0,24 |
| 25 | 250 | 0,30 |
| 32 | 160 | 0,35 |
| 40 | 120 | 0,74 |
| 50 | 150 | 0,95 |
| 63 | 100 | 1,42 |
| 75 | 48 | 1,94 |
| 90 | 27 | 3,31 |
| 110 | 26 | 4,25 |

UH-PVC Dış Dişli Dıştan Yapıştırılabilir Adaptör (Uzun Tip) (524 00 *)



| Ölçü (Ø) | Pk. Adet | Fiyat (€) |
|----------|----------|-----------|
| 50 | 125 | 0,96 |
| 63 | 70 | 1,31 |
| 75 | 80 | 2,26 |
| 90 | 40 | 3,31 |
| 110 | 30 | 3,78 |
| 125 | 14 | 10,14 |
| 140 | 12 | 11,84 |
| 160 | 8 | 16,25 |
| 200 | 6 | 39,88 |

UH-PVC YP TYP-B Dıştan Dişli Depo Bağlantı Adaptörü (528 00 *)



| Ölçü (Ø) | Pk. Adet | Fiyat (€) |
|----------|----------|-----------|
| 20 | 20 | 4,52 |
| 25 | 10 | 4,52 |
| 32 | 40 | 4,52 |
| 40 | 50 | 4,75 |
| 50 | 50 | 13,82 |
| 63 | 20 | 18,96 |
| 75 | 5 | 31,50 |
| 90 | 10 | 42,00 |
| 110 | 12 | 52,50 |
| 125 | 1 | 93,50 |
| 140 | 4 | 104,50 |
| 160 | 2 | 137,50 |
| 200 | 1 | 225,50 |

UH-PVC NİPEL (520 00 *)



| Ölçü (Ø) | Pk. Adet | Fiyat (€) |
|----------|----------|-----------|
| 1/2" | 800 | 0,33 |
| 3/4" | 500 | 0,37 |
| 1" | 250 | 0,44 |
| 1 1/4" | 180 | 0,69 |
| 1 1/2" | 150 | 0,81 |
| 2" | 120 | 1,06 |
| 2 1/2" | 75 | 1,75 |
| 3" | 70 | 2,45 |
| 4" | 45 | 2,73 |
| 4 1/2" | 20 | 10,08 |
| 5" | 10 | 11,31 |
| 6" | 10 | 16,68 |
| 7" | 4 | 23,61 |

UH-PVC Dış Dişli Hortum Adaptörü (525 00 *)



| Ölçü (Ø) | Pk. Adet | Fiyat (€) |
|----------|----------|-----------|
| 20 | 400 | 0,33 |
| 25 | 225 | 0,55 |
| 32 | 140 | 0,66 |
| 40 | 150 | 1,96 |
| 50 | 125 | 2,27 |
| 63 | 70 | 2,54 |
| 75 | 80 | 3,68 |
| 90 | 40 | 5,20 |
| 110 | 30 | 6,20 |
| 125 | 20 | 15,36 |
| 140 | 12 | 16,52 |
| 160 | 8 | 24,18 |

UH-PVC İçten Dişli Kör Tapa (517 00 *)



| Ölçü (Ø) | Pk. Adet | Fiyat (€) |
|----------|----------|-----------|
| 20 | 700 | 0,39 |
| 25 | 600 | 0,52 |
| 32 | 250 | 0,65 |
| 40 | 150 | 0,79 |
| 50 | 210 | 1,16 |
| 63 | 100 | 1,68 |
| 75 | 60 | 2,89 |
| 90 | 35 | 4,04 |
| 110 | 25 | 5,20 |

UH-PVC EK PARÇALAR

UH-PVC Yapıştırma Muflu Kole (512 00 *)



| Ölçü (Ø) | Pk. Adet | Fiyat (€) |
|----------|----------|-----------|
| 20 | 750 | 0,55 |
| 25 | 450 | 0,55 |
| 32 | 250 | 0,70 |
| 40 | 150 | 0,83 |
| 50 | 160 | 0,83 |
| 63 | 100 | 0,85 |
| 75 | 70 | 1,05 |
| 90 | 85 | 1,37 |
| 110 | 45 | 2,17 |
| 125 | 24 | 3,03 |
| 140 | 18 | 3,96 |
| 160 | 16 | 5,81 |
| 200 | 7 | 8,16 |
| 225 | 3 | 8,86 |
| 250 | 4 | 36,30 |
| 280 | 2 | 37,40 |
| 315 | 2 | 54,45 |
| 355 | 1 | 232,87 |
| 400 | 1 | 255,00 |
| 450 | 1 | 650,00 |
| 500 | 1 | 770,00 |

UH-PVC İçten Dışli Kole (512 02 *)



| Ölçü (Ø) | Pk. Adet | Fiyat (€) |
|----------|----------|-----------|
| 1/2" | 750 | 0,95 |
| 3/4" | 450 | 1,15 |
| 1" | 250 | 1,35 |
| 1 1/4" | 150 | 1,63 |
| 1 1/2" | 160 | 2,10 |
| 2" | 100 | 2,36 |
| 2 1/2" | 60 | 4,15 |
| 3" | 85 | 4,57 |
| 4" | 45 | 5,25 |

UH-PVC Yapıştırma Muflu Serbest Flanş (513 00 *)



| Ölçü (Ø) | Pk. Adet | Fiyat (€) |
|----------|----------|-----------|
| 20 | 150 | 1,15 |
| 25 | 100 | 1,15 |
| 32 | 80 | 1,30 |
| 40 | 50 | 1,58 |
| 50 | 48 | 1,58 |
| 63 | 25 | 1,73 |
| 75 | 40 | 2,26 |
| 90 | 35 | 2,52 |
| 110 | 22 | 2,68 |
| 125 | 18 | 3,73 |
| 140 | 18 | 3,69 |
| 160 | 14 | 4,95 |
| 200 | 8 | 9,55 |
| 225 | 8 | 9,55 |
| 250 | 7 | 46,20 |
| 280 | 7 | 36,96 |
| 315 | 7 | 46,89 |
| 355 | 1 | 224,25 |
| 400 | 1 | 337,83 |
| 450 | 1 | 650,00 |
| 500 | 1 | 780,00 |

UH-PVC Yapıştırma Muflu Kör Flanş (514 00 *)



| Ölçü (Ø) | Pk. Adet | Fiyat (€) |
|----------|----------|-----------|
| 20 | 149 | 2,99 |
| 25 | 110 | 3,59 |
| 32 | 80 | 4,19 |
| 40 | 50 | 5,03 |
| 50 | 48 | 6,08 |
| 63 | 25 | 6,71 |
| 75 | 16 | 7,55 |
| 90 | 14 | 8,18 |
| 110 | 11 | 7,88 |
| 125 | 18 | 10,62 |
| 140 | 1 | 10,62 |
| 160 | 18 | 14,85 |
| 200 | 14 | 39,60 |
| 225 | 8 | 39,60 |
| 250 | 8 | 128,70 |
| 280 | 8 | 128,70 |
| 315 | 7 | 167,20 |
| 355 | 7 | 469,20 |
| 400 | 7 | 500,25 |
| 450 | 7 | 1.120,00 |
| 500 | 7 | 1.350,00 |

UH-PVC EK PARÇALAR

UH-PVC Yapıştırma Flaşlı Manşon (512 50 *)

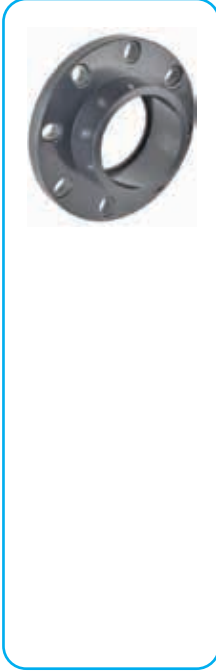

| Ölçü (Ø) | Pk. Adet | Fiyat (€) |
|----------|----------|-----------|
| 20 | | 1,62 |
| 25 | | 1,62 |
| 32 | | 1,90 |
| 40 | | 2,29 |
| 50 | | 2,29 |
| 63 | | 2,46 |
| 75 | | 3,15 |
| 90 | | 3,70 |
| 110 | 10 | 4,61 |
| 125 | 8 | 6,42 |
| 140 | 8 | 7,27 |
| 160 | 12 | 10,23 |
| 200 | | 17,71 |

UH-PVC Yapıştırma Muflu Flaş Takım (513 07 *)



| Ölçü (Ø) | Pk. Adet | Fiyat (€) |
|----------|----------|-----------|
| 20 | 16 | 11,62 |
| 25 | 16 | 11,62 |
| 32 | 16 | 12,22 |
| 40 | 16 | 13,44 |
| 50 | 16 | 13,44 |
| 63 | 1 | 13,80 |
| 75 | 1 | 15,56 |
| 90 | 1 | 19,05 |
| 110 | 1 | 22,24 |
| 125 | 1 | 26,64 |
| 140 | 1 | 28,84 |
| 160 | 1 | 35,81 |
| 200 | 1 | 55,42 |
| 225 | 1 | 57,88 |
| 250 | 1 | 189,71 |
| 280 | 1 | 175,24 |
| 315 | 1 | 236,54 |
| 355 | 1 | 978,46 |
| 400 | 1 | 1.271,28 |
| 450 | 1 | 2.715,36 |
| 500 | 1 | 3.255,36 |

UH-PVC Yapıştırma Muflu Beton Geçiş Flaş (515 00 *)



| Ölçü (Ø) | Pk. Adet | Fiyat (€) |
|----------|----------|-----------|
| 50 | 200 | 0,26 |
| 63 | 125 | 0,32 |
| 75 | 90 | 0,47 |
| 90 | 100 | 0,63 |
| 110 | 80 | 0,71 |
| 125 | 35 | 1,08 |
| 140 | 33 | 1,10 |
| 160 | 50 | 1,27 |
| 200 | 25 | 1,65 |
| 225 | 10 | 8,80 |
| 250 | 7 | 12,10 |
| 280 | 6 | 19,58 |
| 315 | 5 | 23,10 |
| 355 | 5 | 56,92 |
| 400 | 5 | 75,90 |

UH-PVC Tamir Flaş (513 16 *)



| Ölçü (Ø) | Pk. Adet | Fiyat (€) |
|----------|----------|-----------|
| 90 | 35 | 4,79 |
| 110 | 22 | 4,81 |
| 125 | 18 | 7,08 |
| 140 | 18 | 7,00 |
| 160 | 14 | 9,41 |
| 200 | 11 | 18,14 |

UH-PVC Yapıştırma Muflu 45° T Çatal (507 00 *)



| Ölçü (Ø) | Pk. Adet | Fiyat (€) |
|----------|----------|-----------|
| 20 | | 0,70 |
| 25 | | 0,75 |
| 32 | | 1,10 |
| 40 | | 1,25 |
| 50 | 20 | 1,48 |
| 63 | 20 | 1,98 |
| 75 | 25 | 3,60 |
| 90 | 20 | 5,40 |
| 110 | 8 | 8,60 |

UH-PVC Dıştan Dişli Kole (229 06 *)



| Ölçü (Ø) | Pk. Adet | Fiyat (€) |
|-------------|----------|-----------|
| 50 - 1 1/2" | 50 | 1,04 |
| 63 - 2" | 25 | 1,22 |
| 63 - 1 1/2" | 25 | 1,17 |

UH-PVC RAKORLAR

UH-PVC RAKOR (SU İÇİN) (227 00 *)



| Ölçü (Ø) | Pk. Adet | Fiyat (€) |
|----------|----------|-----------|
| 20 | 125 | 1,35 |
| 25 | 100 | 1,90 |
| 32 | 50 | 2,60 |
| 40 | 30 | 2,85 |
| 50 | 45 | 3,90 |
| 63 | 30 | 4,60 |
| 75 | 18 | 12,00 |
| 90 | 12 | 16,50 |
| 110 | 7 | 21,50 |

UH-PVC RAKOR (ASİT İÇİN) (227 55 *)



| Ölçü (Ø) | Pk. Adet | Fiyat (€) |
|----------|----------|-----------|
| 20 | 125 | 1,75 |
| 25 | 100 | 2,47 |
| 32 | 50 | 3,38 |
| 40 | 30 | 3,70 |
| 50 | 45 | 5,07 |
| 63 | 30 | 5,98 |
| 75 | 18 | 15,60 |
| 90 | 12 | 21,45 |
| 110 | 7 | 28,00 |

UH-PVC TEK TARAF İÇTEN DİŞLİ RAKOR (SU İÇİN) (228 00 *)



| Ölçü (Ø) | Pk. Adet | Fiyat (€) |
|----------|----------|-----------|
| 20 | 125 | 2,00 |
| 25 | 100 | 2,60 |
| 32 | 50 | 3,50 |
| 40 | 30 | 3,80 |
| 50 | 45 | 5,00 |
| 63 | 30 | 6,00 |
| 75 | 18 | 13,50 |
| 90 | 12 | 18,00 |
| 110 | 7 | 23,00 |

UH-PVC ÇİFT TARAF İÇTEN DİŞLİ RAKOR (SU İÇİN) (229 00 *)



| Ölçü (") | Pk. Adet | Fiyat (€) |
|----------|----------|-----------|
| 1/2" | 125 | 2,50 |
| 3/4" | 100 | 3,10 |
| 1" | 50 | 4,10 |
| 1 1/4" | 30 | 4,35 |
| 1 1/2" | 45 | 5,90 |
| 2" | 30 | 6,85 |
| 2 1/2" | 18 | 14,20 |
| 3" | 12 | 19,50 |
| 4" | 7 | 24,90 |

UH-PVC POMPA RAKORU DIŞ DIŞ (SU İÇİN) (230 00 *)



| Ölçü (Ø) | Pk. Adet | Fiyat (€) |
|----------|----------|-----------|
| 50 | 50 | 4,10 |
| 63 x 50 | 30 | 4,90 |
| 63 | 25 | 4,95 |

UH-PVC TEMİZLEME Y. FİLTRESİ (231 00 *)



| Ölçü (") | Pk. Adet | Fiyat (€) |
|----------|----------|-----------|
| 20 | 1 | F.Sorunuz |
| 25 | 1 | F.Sorunuz |
| 32 | 1 | F.Sorunuz |
| 40 | 1 | F.Sorunuz |
| 50 | 1 | F.Sorunuz |
| 63 | 1 | F.Sorunuz |
| 75 | 1 | F.Sorunuz |
| 90 | 1 | F.Sorunuz |

UH-PVC GÖZETLEME CAMI (231 00 *)



| Ölçü (Ø) | Pk. Adet | Fiyat (€) |
|----------|----------|-----------|
| 20 | 100 | 15,40 |
| 25 | 100 | 16,80 |
| 32 | 50 | 18,20 |
| 40 | 50 | 19,60 |
| 50 | 30 | 21,00 |
| 63 | 25 | 23,80 |
| 75 | 10 | 60,20 |
| 90 | 5 | 81,20 |
| 110 | 2 | 89,60 |

UH-PVC SEVİYE GÖSTERGESİ (231 00 *)



| Ölçü (Ø) | Pk. Adet | Fiyat (€) |
|-------------|----------|-----------|
| 32 - 1" | 1 | F.Sorunuz |
| 50 - 1 1/2" | 1 | F.Sorunuz |
| 63 - 2" | 1 | F.Sorunuz |
| 75 - 2 1/2" | 1 | F.Sorunuz |

U-PVC KÜRESEL VANALAR

U-PVC YAPIŞTIRMA MUFLU KÜRESEL SU VANASI (202 00 *)



| Ölçü (Ø) | Pk. Adet | Fiyat (€) |
|----------|----------|-----------|
| 20 | 55 | 5,20 |
| 25 | 75 | 5,50 |
| 32 | 60 | 6,50 |
| 40 | 30 | 7,00 |
| 50 | 20 | 8,20 |
| 63 | 12 | 10,80 |
| 75 | 5 | 28,00 |
| 90 | 4 | 37,00 |
| 110 | 2 | 55,00 |

U-PVC YP MUFLU KÜR. ASİT VANA (Düşük Asit)(205 00 *)



| Ölçü (Ø) | Pk. Adet | Fiyat (€) |
|----------|----------|-----------|
| 20 | 55 | 7,40 |
| 25 | 75 | 9,40 |
| 32 | 60 | 12,60 |
| 40 | 30 | 15,60 |
| 50 | 24 | 18,20 |
| 63 | 12 | 22,00 |
| 75 | 6 | 52,00 |
| 90 | 4 | 67,00 |
| 110 | 2 | 86,00 |

U-PVC KÜRESEL SU VANASI ÇİFT TARAF İÇTEN DİŞLİ (204 00 *)



| Ölçü (Ø) | Pk. Adet | Fiyat (€) |
|----------|----------|-----------|
| 20 | 55 | 7,00 |
| 25 | 75 | 7,40 |
| 32 | 60 | 8,90 |
| 40 | 30 | 9,40 |
| 50 | 20 | 10,80 |
| 63 | 12 | 13,40 |
| 75 | 9 | 32,00 |
| 90 | 4 | 41,00 |
| 110 | 2 | 61,00 |

U-PVC KÜRE. ASİT VANA. ÇİFT TAR. İÇ. DİŞ.(Düşük Asit)(207 00 *)



| Ölçü (Ø) | Pk. Adet | Fiyat (€) |
|----------|----------|-----------|
| 1/2" | 55 | 9,20 |
| 3/4" | 75 | 11,20 |
| 1" | 60 | 14,20 |
| 1 1/4" | 30 | 17,20 |
| 1 1/2" | 24 | 20,80 |
| 2" | 12 | 24,60 |
| 2 1/2" | 6 | 56,00 |
| 3" | 4 | 71,00 |
| 4" | 2 | 93,00 |

U-PVC KÜRESEL SU VANASI ÇİFT TARAF FLANŞ BAĞLANTILI (208 00 *)



| Ölçü (Ø) | Pk. Adet | Fiyat (€) |
|----------|----------|-----------|
| 20 | 40 | 16,30 |
| 25 | 30 | 17,40 |
| 32 | 25 | 18,35 |
| 40 | 20 | 19,50 |
| 50 | 10 | 24,00 |
| 63 | 10 | 26,50 |
| 75 | 4 | 52,00 |
| 90 | 2 | 62,50 |
| 110 | 1 | 104,70 |

U-PVC ÜÇ YOLLU KÜRESEL VANA (T PORT) (210 01 *)



| Ölçü (Ø) | Pk. Adet | Fiyat (€) |
|----------|----------|-----------|
| 20 | 55 | 133,53 |
| 25 | 75 | 146,88 |
| 32 | 60 | 151,88 |
| 40 | 30 | 156,88 |
| 50 | 20 | 253,73 |
| 63 | 12 | 258,73 |

U-PVC TEK TARAFLI KÜRESEL VANA ÇİFT TARAFLI YAPIŞTIRMA (232 00 *)



| Ölçü (Ø) | Pk. Adet | Fiyat (€) |
|----------|----------|-----------|
| 20 | 55 | 4,42 |
| 25 | 56 | 4,68 |
| 32 | 60 | 5,53 |
| 40 | 40 | 5,95 |
| 50 | 20 | 6,97 |
| 63 | 12 | 9,18 |
| 75 | 9 | 23,80 |
| 90 | 4 | 31,45 |
| 110 | 2 | 46,75 |

U-PVC AKTÜ. UYUM. KÜR. VANA (Çift Taraf İçten Dişli) (300 05*)



| Ölçü (Ø) | Pk. Adet | Fiyat (€) |
|----------|----------|-----------|
| 1/2" | 1 | 9,10 |
| 3/4" | 1 | 9,62 |
| 1" | 1 | 11,57 |
| 1 1/4" | 1 | 12,22 |
| 1 1/2" | 1 | 14,04 |
| 2" | 1 | 17,42 |
| 2 1/2" | 1 | 41,60 |
| 3" | 1 | 53,30 |
| 4" | 1 | 79,30 |

U-PVC YP KÜRESEL SU VANASI (POZİSYON AYARLI) (202 10 *)



| Ölçü (Ø) | Pk. Adet | Fiyat (€) |
|----------|----------|-----------|
| 63 | 12 | 16,20 |
| 75 | 9 | 42,00 |
| 90 | 2 | 55,50 |
| 110 | 2 | 82,50 |

U-PVC KELEBEK VANALAR

U-PVC KELEBEK VANA (ÇIPLAK) (SU İÇİN) (201 00*)



| Ölçü (Ø) | Pk. Adet | Fiyat (€) |
|----------|----------|-----------|
| 63 | 1 | 41,00 |
| 75 | 1 | 45,00 |
| 90 | 1 | 48,00 |
| 110 | 1 | 55,00 |
| 125 | 1 | 62,00 |
| 140 | 1 | 62,00 |
| 160 | 1 | 79,00 |
| 200 | 1 | 132,00 |
| 225 | 1 | 132,00 |
| 250 | 1 | 350,00 |
| 280 | 1 | 350,00 |
| 315 | 1 | 900,00 |
| 355 | 1 | 3.268,87 |
| 400 | 1 | 3.268,87 |

U-PVC KELEBEK VANA (ÇIPLAK) (ASİT İÇİN) (201 01*)



| Ölçü (Ø) | Pk. Adet | Fiyat (€) |
|----------|----------|-----------|
| 63 | 1 | 61,50 |
| 75 | 1 | 67,50 |
| 90 | 1 | 72,00 |
| 110 | 1 | 82,50 |
| 125 | 1 | 93,00 |
| 140 | 1 | 93,00 |
| 160 | 1 | 118,50 |
| 200 | 1 | 198,00 |
| 225 | 1 | 198,00 |
| 250 | 1 | 525,00 |
| 280 | 1 | 525,00 |
| 315 | 1 | 1.350,00 |
| 355 | 1 | F.Sorunuz |
| 400 | 1 | F.Sorunuz |

U-PVC FLANŞLI KELEBEK VANA (TAKIM) (SU İÇİN) (200 00*)



| Ölçü (Ø) | Pk. Adet | Fiyat (€) |
|----------|----------|-----------|
| 63 | 1 | 60,00 |
| 75 | 1 | 65,00 |
| 90 | 1 | 72,00 |
| 110 | 1 | 81,00 |
| 125 | 1 | 95,00 |
| 140 | 1 | 95,00 |
| 160 | 1 | 139,00 |
| 200 | 1 | 195,00 |
| 225 | 1 | 199,00 |
| 250 | 1 | 505,00 |
| 280 | 1 | 520,00 |
| 315 | 1 | 1.200,00 |
| 355 | 1 | 4.485,00 |
| 400 | 1 | 4.485,00 |

U-PVC FLANŞLI KELEBEK VANA (TAKIM) (ASİT İÇİN) (200 01*)



| Ölçü (Ø) | Pk. Adet | Fiyat (€) |
|----------|----------|-----------|
| 63 | 1 | 90,00 |
| 75 | 1 | 97,50 |
| 90 | 1 | 108,00 |
| 110 | 1 | 121,50 |
| 125 | 1 | 142,50 |
| 140 | 1 | 142,50 |
| 160 | 1 | 208,50 |
| 200 | 1 | 292,50 |
| 225 | 1 | 298,50 |
| 250 | 1 | 757,00 |
| 280 | 1 | 780,00 |
| 315 | 1 | 1.725,00 |
| 355 | 1 | F.Sorunuz |
| 400 | 1 | F.Sorunuz |

U-PVC REDÜKTÖR DİŞLİ KELEBEK VANA (ÇIPLAK) (201 11*)



| Ölçü (Ø) | Pk. Adet | Fiyat (€) |
|----------|----------|-----------|
| 63 | 1 | 91,60 |
| 75 | 1 | 95,60 |
| 90 | 1 | 98,60 |
| 110 | 1 | 105,60 |
| 125 | 1 | 172,00 |
| 140 | 1 | 172,00 |
| 160 | 1 | 189,00 |
| 200 | 1 | 242,00 |
| 225 | 1 | 242,00 |
| 250 | 1 | 460,00 |
| 280 | 1 | 460,00 |
| 315 | 1 | 1.010,00 |
| 355 | 1 | 3.268,87 |
| 400 | 1 | 3.268,87 |

U-PVC AKTÜATÖR UYUMLU KELEBEK VANA (ÇIPLAK) (300 00*)



| Ölçü (Ø) | Pk. Adet | Fiyat (€) |
|----------|----------|-----------|
| 63 | 1 | 38,95 |
| 75 | 1 | 42,75 |
| 90 | 1 | 45,60 |
| 110 | 1 | 52,25 |
| 125 | 1 | 58,90 |
| 140 | 1 | 58,90 |
| 160 | 1 | 75,05 |
| 200 | 1 | 125,40 |
| 225 | 1 | 125,40 |
| 250 | 1 | 332,50 |
| 280 | 1 | 332,50 |
| 315 | 1 | 855,00 |
| 355 | 1 | F.Sorunuz |
| 400 | 1 | F.Sorunuz |

U-PVC ÇEKVALFLER

U-PVC ÇIPLAK ÇALPARALI ÇEKVALF (221 01 *)



| Ölçü (Ø) | Pk. Adet | Fiyat (€) |
|----------|----------|-----------|
| 63 | 5 | 20,75 |
| 75 | 5 | 25,75 |
| 90 | 5 | 28,75 |
| 110 | 5 | 33,85 |
| 125 | 5 | 38,80 |
| 140 | 5 | 44,40 |
| 160 | 5 | 50,00 |
| 200 | 5 | 62,00 |
| 225 | 5 | 71,00 |
| 250 | 5 | 135,00 |
| 280 | 5 | 203,00 |
| 315 | 5 | 275,00 |

U-PVC FLANŞ BAĞLANTILI ÇALPARALI ÇEKVALF (221 00 *)



| Ölçü (Ø) | Pk. Adet | Fiyat (€) |
|----------|----------|-----------|
| 63 | 1 | 38,00 |
| 75 | 1 | 42,00 |
| 90 | 1 | 48,00 |
| 110 | 1 | 58,00 |
| 125 | 1 | 63,00 |
| 140 | 1 | 73,00 |
| 160 | 1 | 83,00 |
| 200 | 1 | 124,00 |
| 225 | 1 | 144,00 |
| 250 | 1 | 304,00 |
| 280 | 1 | 378,00 |
| 315 | 1 | 531,00 |
| 400 | 1 | 1.800,00 |

U-PVC YAPIŞTIRMA MUFLU YAYLI ÇEKVALF (214 00 *)



| Ölçü (Ø) | Pk. Adet | Fiyat (€) |
|----------|----------|-----------|
| 20 | 70 | 5,25 |
| 25 | 75 | 5,75 |
| 32 | 60 | 7,15 |
| 40 | 32 | 7,85 |
| 50 | 25 | 8,85 |
| 63 | 13 | 11,75 |
| 75 | 7 | 27,50 |
| 90 | 4 | 30,50 |
| 110 | 2 | 53,50 |

U-PVC ÇİFT TARAF İÇTEN DİŞLİ YAYLI ÇEKVALF (216 00 *)



| Ölçü (Ø) | Pk. Adet | Fiyat (€) |
|----------|----------|-----------|
| 1/2" | 70 | 6,45 |
| 3/4" | 75 | 6,95 |
| 1" | 60 | 8,55 |
| 1 1/4" | 32 | 9,25 |
| 1 1/2" | 25 | 10,65 |
| 2" | 13 | 13,55 |
| 2 1/2" | 7 | 30,00 |
| 3" | 4 | 33,00 |
| 4" | 2 | 56,00 |

U-PVC YAPIŞTIRMA MUFLU TOPLU ÇEKVALF (217 00 *)



| Ölçü (Ø) | Pk. Adet | Fiyat (€) |
|----------|----------|-----------|
| 20 | 70 | 9,01 |
| 25 | 85 | 11,88 |
| 32 | 72 | 15,45 |
| 40 | 32 | 25,33 |
| 50 | 24 | 35,19 |
| 63 | 13 | 51,92 |
| 75 | | 178,87 |
| 90 | | 197,84 |
| 110 | | 257,02 |

U-PVC YP MUFLU TEK TARAFLI YAYLI ÇEKVALF (214 10 *)



| Ölçü (Ø) | Pk. Adet | Fiyat (€) |
|----------|----------|-----------|
| 20 | 60 | 4,42 |
| 25 | 75 | 4,68 |
| 32 | 60 | 5,53 |
| 40 | 32 | 5,95 |
| 50 | 20 | 6,97 |
| 63 | 13 | 9,18 |
| 75 | 9 | 25,50 |
| 90 | 4 | 29,05 |
| 110 | 2 | 50,10 |

U-PVC TEK TARAFLI RAKORLU KUYU ÇEKVALF (214 30 *)



| Ölçü (Ø) | Pk. Adet | Fiyat (€) |
|----------|----------|-----------|
| 20 | 60 | 5,25 |
| 25 | 75 | 5,75 |
| 32 | 60 | 7,15 |
| 40 | 32 | 7,85 |
| 50 | 24 | 8,85 |
| 63 | 13 | 11,75 |
| 75 | 9 | 27,50 |
| 90 | 4 | 30,50 |
| 110 | 2 | 53,50 |

U-PVC YAPIŞTIRMA MUFLU KUYU ÇEKVALF (217 03 *)



| Ölçü (Ø) | Pk. Adet | Fiyat (€) |
|----------|----------|-----------|
| 20 | 55 | 4,42 |
| 25 | 60 | 4,68 |
| 32 | 60 | 5,53 |
| 40 | 32 | 5,95 |
| 50 | 24 | 6,97 |
| 63 | 13 | 9,18 |
| 75 | 9 | 25,50 |
| 90 | 4 | 29,05 |
| 110 | 2 | 50,10 |

U-PVC Y ÇEKVALF (222 00 *)



| Ölçü (Ø) | Pk. Adet | Fiyat (€) |
|----------|----------|-----------|
| 20 | | 51,00 |
| 25 | | 60,00 |
| 32 | | 72,00 |
| 40 | | 89,00 |
| 50 | | 129,00 |
| 63 | | 187,00 |
| 75 | | 321,00 |
| 90 | | 417,00 |

U-PVC YAPIŞTIRMA MUFLU T ÇEKVALF (218 00 *)



| Ölçü (Ø) | Pk. Adet | Fiyat (€) |
|----------|----------|-----------|
| 50 | 40 | 5,50 |
| 63 | 22 | 7,00 |
| 75 | 10 | 17,00 |
| 90 | 10 | 25,93 |

PP VANA VE RAKORLAR
PP KÜRESEL VANA (BEYAZ) (400 00 *)

| Ölçü (Ø) | Pk. Adet | Fiyat (€) |
|----------|----------|-----------|
| 20 | 55 | 7,80 |
| 25 | 75 | 9,95 |
| 32 | 60 | 13,00 |
| 40 | 30 | 16,75 |
| 50 | 20 | 18,95 |
| 63 | 12 | 24,50 |
| 75 | 9 | 55,00 |
| 90 | 4 | 70,00 |
| 110 | 2 | 90,00 |

PP ÇİFT TARAF İÇ. DİŞLİ KÜRESEL VANA (BEYAZ) (402 00*)

| Ölçü (Ø) | Pk. Adet | Fiyat (€) |
|----------|----------|-----------|
| 1/2" | 55 | 9,20 |
| 3/4" | 75 | 11,20 |
| 1" | 60 | 15,00 |
| 1 1/4" | 30 | 18,75 |
| 1 1/2" | 20 | 21,15 |
| 2" | 12 | 27,15 |
| 2 1/2" | 9 | 58,50 |
| 3" | 4 | 73,50 |
| 4" | 2 | 95,00 |

PP RAKOR (BEYAZ) (406 00 *)

| Ölçü (Ø) | Pk. Adet | Fiyat (€) |
|----------|----------|-----------|
| 20 | 125 | 1,35 |
| 25 | 100 | 1,90 |
| 32 | 50 | 2,60 |
| 40 | 30 | 2,85 |
| 50 | 45 | 3,90 |
| 63 | 30 | 4,60 |
| 75 | 18 | 11,50 |
| 90 | 9 | 16,00 |
| 110 | 7 | 21,00 |

PP ÇİFT TARAF İÇTEN DİŞLİ RAKOR (BEYAZ) (408 00 *)

| Ölçü (Ø) | Pk. Adet | Fiyat (€) |
|----------|----------|-----------|
| 1/2" | 125 | 2,50 |
| 3/4" | 100 | 3,10 |
| 1" | 50 | 4,10 |
| 1 1/4" | 30 | 4,35 |
| 1 1/2" | 45 | 5,90 |
| 2" | 30 | 6,85 |
| 2 1/2" | 18 | 14,20 |
| 3" | 10 | 19,50 |
| 4" | 7 | 24,90 |

PP KOLE (512 03 *)

| Ölçü (Ø) | Pk. Adet | Fiyat (€) |
|----------|----------|-----------|
| 20 | 750 | 0,66 |
| 25 | 450 | 0,66 |
| 32 | 250 | 0,84 |
| 40 | 150 | 0,95 |
| 50 | 160 | 0,95 |
| 63 | 100 | 0,97 |
| 75 | 70 | 1,20 |
| 90 | 85 | 1,56 |
| 110 | 45 | 2,48 |
| 125 | 24 | 3,30 |
| 140 | 18 | 4,32 |
| 160 | 16 | 6,34 |

PP FLANŞ (513 01 *)

| Ölçü (Ø) | Pk. Adet | Fiyat (€) |
|----------|----------|-----------|
| 20 | 150 | 1,38 |
| 25 | 100 | 1,38 |
| 32 | 80 | 1,56 |
| 40 | 50 | 1,80 |
| 50 | 48 | 1,80 |
| 63 | 25 | 1,98 |
| 75 | 40 | 2,58 |
| 90 | 35 | 2,88 |
| 110 | 22 | 3,06 |
| 125 | 18 | 4,07 |
| 140 | 18 | 4,02 |
| 160 | 14 | 5,40 |
| 200 | 8 | 10,41 |
| 225 | 8 | 10,41 |

PP İÇ DİŞLİ KOLE (512 04 *)

| Ölçü (Ø) | Pk. Adet | Fiyat (€) |
|----------|----------|-----------|
| 1/2" | 750 | 1,14 |
| 3/4" | 450 | 1,38 |
| 1" | 250 | 1,62 |
| 1 1/4" | 150 | 1,86 |
| 1 1/2" | 160 | 2,40 |
| 2" | 100 | 2,70 |
| 2 1/2" | 60 | 4,74 |
| 3" | 85 | 5,22 |
| 4" | 45 | 6,00 |

PP YAYLI ÇEKVALF (BEYAZ) (413 00 *)

| Ölçü (Ø) | Pk. Adet | Fiyat (€) |
|----------|----------|-----------|
| 20 | 60 | 5,25 |
| 25 | 75 | 5,75 |
| 32 | 60 | 7,15 |
| 40 | 32 | 7,85 |
| 50 | 25 | 8,85 |
| 63 | 13 | 11,75 |
| 75 | 9 | 27,80 |
| 90 | 4 | 30,80 |
| 110 | 2 | 53,80 |

U-PVC ZONDER BORU (102 20 *) PN20



| Ölçü (Ø) | Ağırlık(kg/m) | Fiyat (€/m) |
|----------|---------------|-------------|
| 20 | 0,170 | 1,28 |
| 25 | 0,270 | 1,94 |
| 32 | 0,410 | 2,93 |
| 40 | 0,650 | 4,58 |
| 50 | 1,005 | 6,84 |
| 63 | 1,590 | 11,10 |
| 75 | 2,216 | 15,45 |
| 90 | 3,205 | 22,44 |
| 110 | 3,995 | 27,75 |
| 125 | 5,105 | 35,25 |
| 140 | 6,384 | 44,70 |
| 160 | 7,340 | 50,40 |
| 200 | 13,050 | 89,25 |

Boru boyları 3 metredir.

U-PVC ZONDER BORU (102 25 *) PN25



| Ölçü (Ø) | Ağırlık(kg/m) | Fiyat (€/m) |
|----------|---------------|-------------|
| 20 | 0,195 | 1,44 |
| 25 | 0,299 | 2,13 |
| 32 | 0,490 | 3,48 |
| 40 | 0,810 | 5,63 |
| 50 | 1,190 | 8,07 |
| 63 | 1,900 | 13,14 |
| 75 | 2,678 | 18,50 |
| 90 | 3,830 | 26,54 |
| 110 | 4,788 | 33,00 |
| 125 | 6,200 | 42,48 |
| 140 | 7,685 | 53,30 |
| 160 | 10,163 | 69,03 |
| 200 | 15,750 | 107,07 |

Boru boyları 3 metredir.

U-PVC ŞEFFAF BORU (TRANSPARAN) (231 020 *)

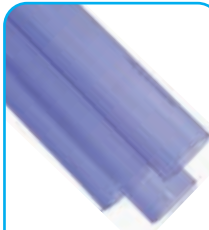

| Ölçü (Ø) | Boy (mt.) | Fiyat (€/m) |
|----------|-----------|-------------|
| 20 | 5 | 9,02 |
| 25 | 5 | 12,33 |
| 32 | 5 | 14,12 |
| 40 | 5 | 20,88 |
| 50 | 5 | 25,43 |
| 63 | 5 | 67,65 |
| 75 | 5 | 68,31 |
| 90 | 5 | 97,22 |
| 110 | 5 | 142,32 |
| 125 | 5 | 168,00 |
| 140 | 5 | F.Sorunuz |
| 160 | 5 | F.Sorunuz |
| 200 | 5 | F.Sorunuz |

PVC BORU KELEPÇESİ (118 00 *)



| Ölçü (Ø) | Model | Fiyat (€) |
|----------|---------|-----------|
| 20 | Model A | 0,08 |
| 25 | Model A | 0,09 |
| 32 | Model A | 0,14 |
| 40 | Model B | 0,16 |
| 50 | Model B | 0,22 |
| 63 | Model B | 0,46 |
| 75 | Model B | 0,58 |
| 90 | Model B | 0,89 |
| 110 | Model B | 0,91 |
| 125 | Model B | 1,42 |
| 140 | Model B | 1,60 |
| 160 | Model B | 2,44 |
| 200 | Model B | 3,33 |
| 225 | Model C | 10,14 |
| 250 | Model C | 12,37 |
| 280 | Model C | 13,38 |
| 315 | Model C | 15,56 |

U-PVC KAYNAK ÇUBUĞU (123 00 *)



| Ölçü (mm) | Boy (mt.) | Fiyat (€/Kg) |
|-----------|-----------|--------------|
| 3 | 2 | 16,50 |
| 4 | 2 | 16,50 |
| 5 | 2 | 16,50 |
| 6 | 2 | 16,50 |
| 7 | 2 | 16,50 |
| 8 | 2 | 16,50 |
| 9 | 2 | 16,50 |
| 10 | 2 | 16,50 |
| 12 | 2 | 16,50 |

PE KAYNAK ÇUBUĞU (124 00 *)



| Ölçü (mm) | Pk.Adet(kg) | Fiyat (€/Kg) |
|-----------|-------------|--------------|
| 3 | 5 | 18,00 |
| 4 | 5 | 18,00 |

PP KAYNAK ÇUBUĞU (125 00 *)



| Ölçü (mm) | Pk.Adet(kg) | Fiyat (€/Kg) |
|-----------|-------------|--------------|
| 3 | 5 | 18,00 |
| 4 | 5 | 18,00 |

PVC-U YAPIŞTIRICI (13 01 *)



| ML / L | Pk. Adet | Fiyat (€) |
|--------|----------|-----------|
| 250 | 24 | 7,00 |
| 500 | 12 | 12,00 |
| 1000 | 8 | 20,00 |

PVC-U TEMİZLEYİCİ (13 10 *)



| Gr. | Pk. Adet | Fiyat (€) |
|------|----------|-----------|
| 1000 | 12 | 19,50 |



U-PVC Boruların Birbirine Eklenmesi



1) Öncelikle birbirine yapıştınlacak olan parçaların yapıştırma bölgeleri temizleyici sıvı kullanılarak bütün toz, yağ, pislik ve çapaklardan temizlenir.



2) Yapıştırma alanı muf boyuna göre işretlenir.



3) Yapıştınlacak olan her iki parça üzerinde yapıştırma bölgeleri uygun bir şekilde zımparalanır. Zımparalama işleminden sonra tekrar temizleme sıvısı ile yapıştırma bölgeleri temizlenir ve kurulanır.



4) Yapıştınlacak olan her iki parça üzerine temiz bir fırça ile boylamasna olarak yapıştırıcı sürülür. Parçalar üzerine gereğinden fazla yapıştırıcı sürüldüyse bu fazla sürülen yapıştırıcı kutusuna geri alınır.



5) Yapıştırıcı uygun bir şekilde sürüldükten sonra parçalar hiç beklemeden hızlı bir şekilde ve döndürülmeden birbiri içine itilir.



6) Parçalar birbiri içine itilince dışarı taşan fazla yapıştırıcı temizlenir.



| | |
|---|---------|
| TARIMSAL SULAMA MALZEMELERİ | J02-J03 |
| PVC TEMİZSU MUFLU EK PARÇALARI | J04-J06 |
| YAĞMURLAMA BAŞLIKLARI | J07 |
| PE MANDALLI BORU VE EK PARÇALARI | J08-J09 |
| DERİNKUYU SONDAJ BORULARI VE EK PARÇALARI | J10 |
| POELSAN ÜRÜNLERİ | J11-J59 |



TARIMSAL SULAMA MALZEMELERİ

WAFER TİP EKO KELEBEK VANA KOLLU



| Ölçü (DN) | Fiyat (\$) |
|-----------|------------|
| 40 | 44,00 |
| 50 | 44,00 |
| 65 | 55,00 |
| 80 | 61,00 |
| 100 | 77,00 |
| 125 | 101,00 |
| 150 | 121,00 |
| 200 | 263,00 |

Gövde : GG25, Klape : Nikel Kaplı, 80°C

SPE BORU



| Ölçü (Ø) | PN6 | PN10 |
|----------|-------------|-------------|
| | Fiyat (₺/m) | Fiyat (₺/m) |
| 20 | 8,30 | 9,60 |
| 25 | 11,20 | 14,70 |
| 32 | 14,90 | 21,30 |
| 40 | 22,60 | 29,30 |
| 50 | 33,30 | 43,90 |
| 63 | 47,90 | 58,50 |
| 75 | 66,50 | 85,00 |
| 90 | 98,30 | 116,90 |
| 110 | 146,10 | 159,40 |

DAMLAMA BORULARI

DELİKSİZ DAMLAMA BORULARI



| Ölçü (Ø) | Kangal Boy | Fiyat (₺/m) |
|----------|------------|-------------|
| 16x1mm | 400m | 3,10 |
| 20x1,2mm | 300m | 4,60 |
| 20x1,1mm | 300m | 4,30 |
| 20x1,0mm | 300m | 4,00 |

DELİKLİ DAMLAMA BORULARI - 2-4lt/h - L=300m



| Ölçü (Ø) | Dam. Aralık | Fiyat (₺/m) |
|----------|-------------|-------------|
| 20x1mm | 20cm | 4,80 |
| 20x1mm | 25cm | 4,60 |
| 20x1mm | 33cm | 4,50 |
| 20x1mm | 40cm | 4,50 |
| 20x1mm | 50cm | 4,40 |
| 20x1mm | 60cm | 4,30 |
| 20x1mm | 75cm | 4,20 |
| 20x1mm | 100cm | 4,10 |
| 20x1mm | 15cm özel | 5,20 |

DELİKLİ DAMLAMA BORULARI - 2-4lt/h - L=400m



| Ölçü (Ø) | Dam. Aralık | Fiyat (₺/m) |
|----------|-------------|-------------|
| 16x0,9mm | 20cm | 3,60 |
| 16x0,9mm | 25cm | 3,40 |
| 16x0,9mm | 33cm | 3,30 |
| 16x0,9mm | 40cm | 3,30 |
| 16x0,9mm | 50cm | 3,20 |
| 16x0,9mm | 60cm | 3,10 |
| 16x0,9mm | 75cm | 3,10 |
| 16x0,9mm | 100cm | 3,00 |
| 16x0,9mm | 15cm özel | 3,80 |

DELİKLİ DAMLAMA BORULARI - 2-4lt/h - L=400m



| Ölçü (Ø) | Dam. Aralık | Fiyat (₺/m) |
|----------|-------------|-------------|
| 16x1mm | 20cm | 3,80 |
| 16x1mm | 25cm | 3,60 |
| 16x1mm | 33cm | 3,50 |
| 16x1mm | 40cm | 3,50 |
| 16x1mm | 50cm | 3,40 |
| 16x1mm | 60cm | 3,30 |
| 16x1mm | 75cm | 3,30 |
| 16x1mm | 100cm | 3,20 |
| 16x1mm | 15cm özel | 4,00 |

SULAMA KABLolarI



| Ölçü | Boy | Fiyat (\$/m) |
|----------|------|--------------|
| 3x0,8mm | 100m | 0,82 |
| 5x0,8mm | 100m | 1,32 |
| 7x0,8mm | 100m | 1,82 |
| 9x0,8mm | 100m | 2,32 |
| 13x0,8mm | 100m | 3,35 |

SABİT DEBİLİ KATİF DAMLATICI



| Renk | Debi | Fiyat (₺) |
|---------|--------|-----------|
| Siyah | 2lt/h | 3,20 |
| Kırmızı | 4lt/h | 3,20 |
| Yeşil | 8lt/h | 3,20 |
| Mor | 12lt/h | 4,70 |

HAT İÇİ PLASTİK FİLTRELER

HATİÇİ GENİŞ ELEK FİLTRE 6atm - 120mesh



| Ölçü (") | Max. Debi | Fiyat (€) |
|----------|---------------------|-----------|
| 3/4" | 5m ³ /h | 8,20 |
| 1" | 8m ³ /h | 7,31 |
| 1 1/4" | 8m ³ /h | 9,98 |
| 1 1/2" | 14m ³ /h | 18,71 |
| 2" | 25m ³ /h | 28,50 |

HATİÇİ DİSK FİLTRE 8atm - 120mesh



| Ölçü (Ø) | Max. Debi | Fiyat (€) |
|----------|---------------------|-----------|
| 1 1/4" | 6m ³ /h | 46,32 |
| 1 1/2" | 14m ³ /h | 30,64 |
| 2" | 20m ³ /h | 40,97 |

HATİÇİ DİSK FİLTRE 120mesh



| Ölçü (") | Max. Debi | Fiyat (€) |
|-------------|-----------|-----------|
| 3" Manuel | 35-50lt/h | F.Sorunuz |
| 3" Otomatik | 25-35lt/h | F.Sorunuz |

PVC VANTUZLAR
TEK ETKİLİ VANTUZ - PLASTİK GÖVDE PLASTİK KAPAK

| Ölçü (") | Pk. Adet | Fiyat (\$) |
|----------|----------|------------|
| 1/2" | 50 | 13,20 |
| 3/4" | 50 | 13,30 |
| 1" | 14 | 20,80 |
| 2" | 8 | 39,50 |

ÇİFT ETKİLİ VANTUZ - PLASTİK GÖVDE PLASTİK KAPAK

| Ölçü (Ø) | Pk. Adet | Fiyat (\$) |
|----------|----------|------------|
| 1/2" | 50 | 13,60 |
| 3/4" | 50 | 13,80 |
| 1" | 20 | 24,70 |
| 2" | 8 | 54,70 |

TEK ETKİLİ VANTUZ - PLASTİK GÖVDE PİRİNÇ KAPAK

| Ölçü (") | Pk. Adet | Fiyat (\$) |
|----------|----------|------------|
| 1/2" | 50 | F.Sorunuz |
| 3/4" | 50 | F.Sorunuz |
| 1" | 14 | F.Sorunuz |
| 2" | 8 | F.Sorunuz |

ÇİFT ETKİLİ VANTUZ - PLASTİK GÖVDE PİRİNÇ KAPAK

| Ölçü (Ø) | Pk. Adet | Fiyat (\$) |
|----------|----------|------------|
| 1/2" | 50 | F.Sorunuz |
| 3/4" | 50 | F.Sorunuz |
| 1" | 20 | F.Sorunuz |
| 2" | 8 | F.Sorunuz |

PLASTİK HİDROLİK KONTROL VANALARI
FLATÖRLÜ SEVİYE KONTROL VANASI PN10

| Ölçü (Ø) | | Fiyat (\$) |
|----------|--------------|------------|
| 3/4" | | 157,50 |
| 1" | | 157,50 |
| 1 1/2" | | 191,70 |
| 2" | | 196,90 |
| 2 1/2" | | 210,00 |
| 3" R | Red.Geçişli | 208,70 |
| 3" | Geniş Gövde | 330,80 |
| 4" | Geniş Gövde | 363,60 |
| 3"F | Flanşlı | 359,70 |
| 4"F | Flanşlı | 389,90 |
| 6"F | Flanşlı * | 682,50 |
| | *Red.Geçişli | |

BASINÇ DÜŞÜRÜCÜ KONTROL VANASI PN10

| Ölçü (Ø) | | Fiyat (₺/m) |
|----------|--------------|-------------|
| 3/4" | | 157,50 |
| 1" | | 157,50 |
| 1 1/2" | | 185,10 |
| 2" | | 190,40 |
| 2 1/2" | | 203,50 |
| 3" R | Red.Geçişli | 228,40 |
| 3" | Geniş Gövde | 350,50 |
| 4" | Geniş Gövde | 383,30 |
| 3"F | Flanşlı | 379,40 |
| 4"F | Flanşlı | 409,50 |
| 6"F | Flanşlı * | 754,70 |
| | *Red.Geçişli | |

SOLENOİD KONTROL VANASI (24V AC) PN10

| Ölçü (Ø) | | Fiyat (\$) |
|----------|--------------|------------|
| 3/4" | | 143,10 |
| 1" | | 143,10 |
| 1 1/2" | | 158,90 |
| 2" | | 164,10 |
| 2 1/2" | | 177,20 |
| 3" R | Red.Geçişli | 202,20 |
| 3" | Geniş Gövde | 298,00 |
| 4" | Geniş Gövde | 330,80 |
| 3"F | Flanşlı | 326,90 |
| 4"F | Flanşlı | 357,00 |
| 6"F | Flanşlı * | 715,40 |
| | *Red.Geçişli | |

SOLENOİD KONTROL VANASI (9-12V DC LATCH) PN10

| Ölçü (Ø) | | Fiyat (₺/m) |
|----------|--------------|-------------|
| 3/4" | | 156,20 |
| 1" | | 156,20 |
| 1 1/2" | | 172,00 |
| 2" | | 177,20 |
| 2 1/2" | | 190,40 |
| 3" R | Red.Geçişli | 216,60 |
| 3" | Geniş Gövde | 311,10 |
| 4" | Geniş Gövde | 343,90 |
| 3"F | Flanşlı | 340,00 |
| 4"F | Flanşlı | 370,20 |
| 6"F | Flanşlı * | 715,40 |
| | *Red.Geçişli | |

BASINÇ DÜŞÜRÜCÜ+SOLENOİD KONTROL VANASI (24V AC) PN10

| Ölçü (Ø) | | Fiyat (\$) |
|----------|--------------|------------|
| 3/4" | | 229,70 |
| 1" | | 229,70 |
| 1 1/2" | | 257,30 |
| 2" | | 262,50 |
| 2 1/2" | | 275,70 |
| 3" R | Red.Geçişli | 300,60 |
| 3" | Geniş Gövde | 422,70 |
| 4" | Geniş Gövde | 455,50 |
| 3"F | Flanşlı | 451,50 |
| 4"F | Flanşlı | 481,70 |
| 6"F | Flanşlı * | 886,00 |
| | *Red.Geçişli | |

PVC TEMİZSU MUFLU EK PARÇALARI

PVC KAYAR MANŞON PN10



| Ölçü (Ø) | Fiyat (₺) | Ölçü (Ø) | Fiyat (₺) | Ölçü (Ø) | Fiyat (₺) | Ölçü (Ø) | Fiyat (₺) |
|----------|-----------|----------|-----------|----------|-----------|----------|-----------|
| 50 | 30,47 | 110 | 175,79 | 200 | 721,88 | 315 | 2.892,19 |
| 63 | 56,25 | 125 | 236,72 | 225 | 1.038,29 | 355 | 4.078,13 |
| 75 | 86,72 | 140 | 316,41 | 250 | 1.389,85 | 400 | 5.217,19 |
| 90 | 133,60 | 160 | 438,29 | 280 | 1.891,41 | | |

PVC DEVEBOYNU 11° & 22° PN10



| Ölçü (Ø) | Fiyat (₺) | Ölçü (Ø) | Fiyat (₺) | Ölçü (Ø) | Fiyat (₺) | Ölçü (Ø) | Fiyat (₺) |
|----------|-----------|----------|-----------|----------|-----------|----------|-----------|
| 50 | 63,29 | 110 | 386,72 | 200 | 1.921,88 | 315 | 7.225,79 |
| 63 | 119,54 | 125 | 560,16 | 225 | 2.906,25 | 355 | 9.171,10 |
| 75 | 203,91 | 140 | 707,82 | 250 | 3.611,72 | 400 | 15.646,88 |
| 90 | 292,97 | 160 | 1.064,07 | 280 | 4.537,50 | | |

PVC DEVEBOYNU 30° & 45° PN10



| Ölçü (Ø) | Fiyat (₺) | Ölçü (Ø) | Fiyat (₺) | Ölçü (Ø) | Fiyat (₺) | Ölçü (Ø) | Fiyat (₺) |
|----------|-----------|----------|-----------|----------|-----------|----------|-----------|
| 50 | 75,00 | 110 | 435,94 | 200 | 1.921,88 | 315 | 7.225,79 |
| 63 | 142,97 | 125 | 639,85 | 225 | 2.906,25 | 355 | 12.227,35 |
| 75 | 203,91 | 140 | 808,60 | 250 | 4.514,07 | 400 | 15.646,88 |
| 90 | 365,63 | 160 | 1.239,85 | 280 | 5.671,88 | | |

PVC DEVEBOYNU 90° PN10



| Ölçü (Ø) | Fiyat (₺) | Ölçü (Ø) | Fiyat (₺) | Ölçü (Ø) | Fiyat (₺) | Ölçü (Ø) | Fiyat (₺) |
|----------|-----------|----------|-----------|----------|-----------|----------|-----------|
| 50 | 79,69 | 110 | 496,88 | 200 | 2.882,82 | 315 | 14.451,57 |
| 63 | 142,97 | 125 | 747,66 | 225 | 3.632,82 | 355 | 18.342,19 |
| 75 | 227,35 | 140 | 1.132,04 | 250 | 6.016,41 | 400 | 23.467,97 |
| 90 | 417,19 | 160 | 1.488,29 | 280 | 7.560,94 | | |

PVC MUFLU KÖRTAPA PN10



| Ölçü (Ø) | Fiyat (₺) | Ölçü (Ø) | Fiyat (₺) | Ölçü (Ø) | Fiyat (₺) | Ölçü (Ø) | Fiyat (₺) |
|----------|-----------|----------|-----------|----------|-----------|----------|-----------|
| 50 | 51,57 | 110 | 196,88 | 200 | 1.167,19 | 315 | 5.568,75 |
| 63 | 63,29 | 125 | 321,10 | 225 | 1.959,38 | 355 | 12.975,00 |
| 75 | 105,47 | 140 | 403,13 | 250 | 2.990,63 | 400 | 14.681,25 |
| 90 | 135,94 | 160 | 733,60 | 280 | 4.228,13 | | |

V CONTA



| Ölçü (Ø) | Fiyat (₺) | Ölçü (Ø) | Fiyat (₺) | Ölçü (Ø) | Fiyat (₺) | Ölçü (Ø) | Fiyat (₺) |
|----------|-----------|----------|-----------|----------|-----------|----------|-----------|
| 50 | 4,40 | 110 | 19,70 | 200 | 49,90 | 315 | 126,90 |
| 63 | 6,60 | 125 | 24,10 | 225 | 59,10 | 355 | 196,90 |
| 75 | 9,70 | 140 | 35,00 | 250 | 87,50 | 400 | 393,80 |
| 90 | 11,90 | 160 | 39,40 | 280 | 105,00 | | |

PVC MUFLU TEK ÇATAL 45° PN10

| Ölçü (Ø) | Fiyat (₺) | Ölçü (Ø) | Fiyat (₺) | Ölçü (Ø) | Fiyat (₺) | Ölçü (Ø) | Fiyat (₺) |
|----------|-----------|----------|-----------|----------|-----------|----------|-----------|
| 50 | 96,10 | 110 | 522,66 | 200 | 2.810,16 | 315 | 10.839,85 |
| 63 | 171,10 | 125 | 761,72 | 225 | 4.115,63 | 355 | 13.757,82 |
| 75 | 241,41 | 140 | 1.040,63 | 250 | 6.318,75 | 400 | 17.601,57 |
| 90 | 389,07 | 160 | 1.558,60 | 280 | 7.938,29 | | |

AÇB'DEN PVC'YE GEÇİŞ

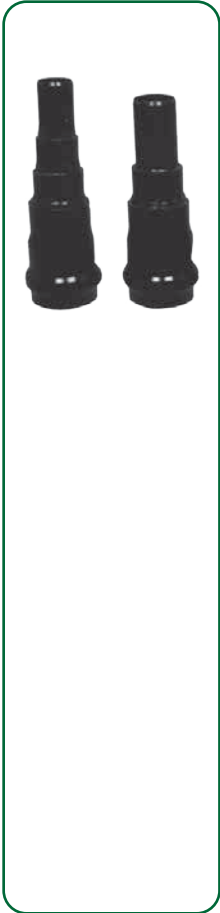

| Ölçü (Ø) | Fiyat (₺) | Ölçü (Ø) | Fiyat (₺) | Ölçü (Ø) | Fiyat (₺) |
|----------|-----------|----------|-----------|----------|-----------|
| 100x90 | 428,91 | 176x160 | 907,04 | 344x315 | 3.489,85 |
| 120x110 | 827,35 | 234x200 | 1.474,22 | 400x355 | 4.265,63 |
| 149x125 | 827,35 | 288x225 | 1.553,91 | 456x400 | 5.039,07 |
| 176x140 | 907,04 | 288x250 | 2.327,35 | | |

PVC MUFLU REDÜKSİYON PN10

| Ölçü (Ø) | Fiyat (₺) | Ölçü (Ø) | Fiyat (₺) | Ölçü (Ø) | Fiyat (₺) | Ölçü (Ø) | Fiyat (₺) |
|----------|-----------|----------|-----------|----------|-----------|----------|-----------|
| 63x50 | 37,50 | 200x75 | 752,35 | 280x125 | 2.449,22 | 355x315 | 3.614,07 |
| 75x50 | 75,00 | 200x90 | 700,79 | 280x140 | 2.512,50 | 400x50 | 6.949,22 |
| 75x63 | 60,94 | 200x110 | 731,25 | 280x160 | 2.400,00 | 400x63 | 6.932,82 |
| 90x50 | 103,13 | 200x125 | 625,79 | 280x200 | 2.184,38 | 400x75 | 6.944,54 |
| 90x63 | 121,88 | 200x140 | 675,00 | 280x225 | 2.472,66 | 400x90 | 6.902,35 |
| 90x75 | 103,13 | 200x160 | 621,10 | 280x250 | 2.006,25 | 400x110 | 6.923,44 |
| 110x50 | 199,22 | 225x50 | 1.326,57 | 315x50 | 4.204,69 | 400x125 | 6.827,35 |
| 110x63 | 171,10 | 225x63 | 1.303,13 | 315x63 | 4.188,29 | 400x140 | 6.876,57 |
| 110x75 | 189,85 | 225x75 | 1.321,88 | 315x75 | 4.200,00 | 400x160 | 6.888,29 |
| 110x90 | 173,44 | 225x90 | 1.279,69 | 315x90 | 4.155,47 | 400x200 | 6.946,88 |
| 125x50 | 250,79 | 225x110 | 1.300,79 | 315x110 | 4.178,91 | 400x225 | 6.623,44 |
| 125x63 | 267,19 | 225x125 | 1.204,69 | 315x125 | 4.080,47 | 400x250 | 6.801,57 |
| 125x75 | 229,69 | 225x140 | 1.253,91 | 315x140 | 4.129,69 | 400x280 | 5.559,38 |
| 125x90 | 264,85 | 225x160 | 1.141,41 | 315x160 | 4.019,54 | 400x315 | 6.077,35 |
| 125x110 | 217,97 | 225x200 | 960,94 | 315x200 | 3.801,57 | 400x355 | 5.240,63 |
| 140x50 | 372,66 | 250x50 | 1.650,00 | 315x225 | 3.236,72 | | |
| 140x63 | 349,22 | 250x63 | 1.633,60 | 315x250 | 3.473,44 | | |
| 140x75 | 370,32 | 250x75 | 1.645,32 | 315x280 | 2.835,94 | | |
| 140x90 | 316,41 | 250x90 | 1.603,13 | 355x50 | 4.612,50 | | |
| 140x110 | 337,50 | 250x110 | 1.624,22 | 355x63 | 4.596,10 | | |
| 140x125 | 281,25 | 250x125 | 1.528,13 | 355x75 | 4.607,82 | | |
| 160x50 | 480,47 | 250x140 | 1.577,35 | 355x90 | 4.572,66 | | |
| 160x63 | 494,54 | 250x160 | 1.464,85 | 355x110 | 4.584,38 | | |
| 160x75 | 454,69 | 250x200 | 1.544,54 | 355x125 | 4.488,29 | | |
| 160x90 | 499,22 | 250x225 | 1.453,13 | 355x140 | 4.537,50 | | |
| 160x110 | 414,85 | 280x50 | 2.587,50 | 355x160 | 4.427,35 | | |
| 160x125 | 457,04 | 280x63 | 2.561,72 | 355x200 | 4.209,38 | | |
| 160x140 | 377,35 | 280x75 | 2.582,82 | 355x225 | 4.385,16 | | |
| 200x50 | 757,04 | 280x90 | 2.538,29 | 355x250 | 3.832,04 | | |
| 200x63 | 731,25 | 280x110 | 2.559,38 | 355x280 | 4.249,22 | | |

PVC TEMİZSU MUFLU EK PARÇALARI

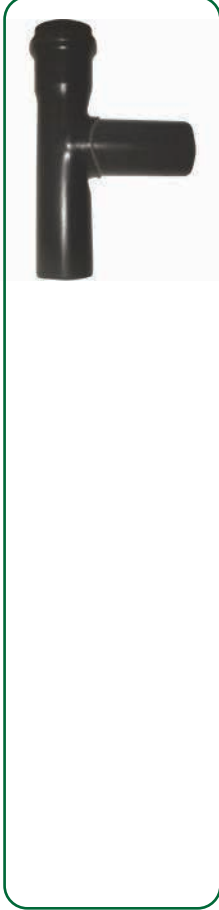
PVC MUFLU TE PN10



| Ölçü (Ø) | Fiyat (₺) | Ölçü (Ø) | Fiyat (₺) | Ölçü (Ø) | Fiyat (₺) | Ölçü (Ø) | Fiyat (₺) |
|----------|-----------|----------|-----------|----------|-----------|----------|-----------|
| 50x50 | 79,69 | 160x75 | 813,29 | 250x125 | 2.444,54 | 315x315 | 8.189,07 |
| 63x50 | 126,57 | 160x90 | 857,82 | 250x140 | 2.514,85 | 355x50 | 6.152,35 |
| 63x63 | 142,97 | 160x110 | 878,91 | 250x160 | 2.594,54 | 355x63 | 6.168,75 |
| 75x50 | 166,41 | 160x125 | 930,47 | 250x200 | 3.257,82 | 355x75 | 6.187,50 |
| 75x63 | 185,16 | 160x140 | 979,69 | 250x225 | 3.487,50 | 355x90 | 6.217,97 |
| 75x75 | 203,91 | 160x160 | 1.200,00 | 250x250 | 3.782,82 | 355x110 | 6.264,85 |
| 90x50 | 227,35 | 200x50 | 1.185,94 | 280x50 | 3.271,88 | 355x125 | 6.307,04 |
| 90x63 | 243,75 | 200x63 | 1.202,35 | 280x63 | 3.288,29 | 355x140 | 6.377,35 |
| 90x75 | 292,97 | 200x75 | 1.221,10 | 280x75 | 3.309,38 | 355x160 | 6.459,38 |
| 90x90 | 337,50 | 200x90 | 1.265,63 | 280x90 | 3.337,50 | 355x200 | 6.799,22 |
| 110x50 | 300,00 | 200x110 | 1.427,35 | 280x110 | 3.386,72 | 355x225 | 6.975,00 |
| 110x63 | 316,41 | 200x125 | 1.469,54 | 280x125 | 3.426,57 | 355x250 | 7.509,38 |
| 110x75 | 335,16 | 200x140 | 1.774,22 | 280x140 | 4.038,29 | 355x280 | 9.234,38 |
| 110x90 | 403,13 | 200x160 | 1.879,69 | 280x160 | 4.117,97 | 355x315 | 10.235,16 |
| 110x110 | 424,22 | 200x200 | 2.121,10 | 280x200 | 4.460,16 | 355x355 | 11.015,63 |
| 125x50 | 377,35 | 225x50 | 1.645,32 | 280x225 | 4.687,50 | 400x50 | 7.856,25 |
| 125x63 | 393,75 | 225x63 | 1.661,72 | 280x250 | 5.170,32 | 400x63 | 7.870,32 |
| 125x75 | 412,50 | 225x75 | 1.682,82 | 280x280 | 6.426,57 | 400x75 | 7.891,41 |
| 125x90 | 487,50 | 225x90 | 1.710,94 | 315x50 | 4.162,50 | 400x90 | 7.921,88 |
| 125x110 | 517,97 | 225x110 | 1.748,44 | 315x63 | 4.176,57 | 400x110 | 7.938,29 |
| 125x125 | 651,57 | 225x125 | 2.020,32 | 315x75 | 4.197,66 | 400x125 | 8.027,35 |
| 140x50 | 503,91 | 225x140 | 2.074,22 | 315x90 | 4.228,13 | 400x140 | 8.081,25 |
| 140x63 | 520,32 | 225x160 | 2.090,63 | 315x110 | 4.275,00 | 400x160 | 8.196,10 |
| 140x75 | 539,07 | 225x200 | 2.753,91 | 315x125 | 4.317,19 | 400x200 | 8.500,79 |
| 140x90 | 583,60 | 225x225 | 2.983,60 | 315x140 | 4.387,50 | 400x225 | 8.730,47 |
| 140x110 | 700,79 | 250x50 | 2.039,07 | 315x160 | 4.467,19 | 450x250 | 10.776,57 |
| 140x125 | 752,35 | 250x63 | 2.053,13 | 315x200 | 5.496,10 | 400x280 | 11.278,13 |
| 140x140 | 822,66 | 250x75 | 2.074,22 | 315x225 | 5.725,79 | 400x315 | 11.796,10 |
| 160x50 | 775,79 | 250x90 | 2.104,69 | 315x250 | 6.206,25 | 400x355 | 13.057,04 |
| 160x63 | 792,19 | 250x110 | 2.402,35 | 315x280 | 6.707,82 | 400x400 | 14.081,25 |

PVC MUFLU İSTAVROZ PN10

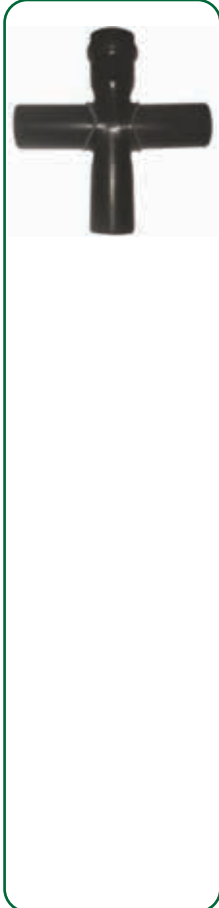

| Ölçü (Ø) | Fiyat (₺) | Ölçü (Ø) | Fiyat (₺) | Ölçü (Ø) | Fiyat (₺) | Ölçü (Ø) | Fiyat (₺) |
|----------|-----------|----------|-----------|----------|-----------|----------|-----------|
| 50x50 | 103,13 | 160x75 | 881,25 | 250x125 | 2.629,69 | 315x315 | 10.598,44 |
| 63x50 | 159,38 | 160x90 | 967,97 | 250x140 | 2.770,32 | 355x50 | 6.182,82 |
| 63x63 | 189,85 | 160x110 | 1.012,50 | 250x160 | 2.932,04 | 355x63 | 6.215,63 |
| 75x50 | 196,88 | 160x125 | 1.117,97 | 250x200 | 4.019,54 | 355x75 | 6.255,47 |
| 75x63 | 232,04 | 160x140 | 1.216,41 | 250x225 | 4.394,54 | 355x90 | 6.314,07 |
| 75x75 | 271,88 | 160x160 | 1.570,32 | 250x250 | 5.158,60 | 355x110 | 6.410,16 |
| 90x50 | 257,82 | 200x50 | 1.216,41 | 280x50 | 3.304,69 | 355x125 | 6.494,54 |
| 90x63 | 290,63 | 200x63 | 1.249,22 | 280x63 | 3.335,16 | 355x140 | 6.635,16 |
| 90x75 | 360,94 | 200x75 | 1.289,07 | 280x75 | 3.377,35 | 355x160 | 6.796,88 |
| 90x90 | 450,00 | 200x90 | 1.378,13 | 280x90 | 3.435,94 | 355x200 | 7.560,94 |
| 110x50 | 330,47 | 200x110 | 1.570,32 | 280x110 | 3.529,69 | 355x225 | 7.935,94 |
| 110x63 | 363,29 | 200x125 | 1.654,69 | 280x125 | 3.614,07 | 355x250 | 9.128,91 |
| 110x75 | 403,13 | 200x140 | 2.149,22 | 280x140 | 4.296,10 | 355x280 | 11.123,44 |
| 110x90 | 515,63 | 200x160 | 2.371,88 | 280x160 | 4.457,82 | 355x315 | 13.125,00 |
| 110x110 | 557,82 | 200x200 | 2.882,82 | 280x200 | 5.221,88 | 355x355 | 14.688,29 |
| 125x50 | 407,82 | 225x50 | 1.678,13 | 280x225 | 5.596,88 | 400x50 | 7.886,72 |
| 125x63 | 440,63 | 225x63 | 1.708,60 | 280x250 | 6.789,85 | 400x63 | 7.919,54 |
| 125x75 | 480,47 | 225x75 | 1.750,79 | 280x280 | 8.317,97 | 400x75 | 7.959,38 |
| 125x90 | 597,66 | 225x90 | 1.809,38 | 315x50 | 4.192,97 | 400x90 | 8.017,97 |
| 125x110 | 663,29 | 225x110 | 1.882,04 | 315x63 | 4.225,79 | 400x110 | 8.055,47 |
| 125x125 | 855,47 | 225x125 | 2.224,22 | 315x75 | 4.265,63 | 400x125 | 8.231,25 |
| 140x50 | 534,38 | 225x140 | 2.329,69 | 315x90 | 4.324,22 | 400x140 | 8.336,72 |
| 140x63 | 567,19 | 225x160 | 2.388,29 | 315x110 | 4.420,32 | 400x160 | 8.566,41 |
| 140x75 | 607,04 | 225x200 | 3.515,63 | 315x125 | 4.502,35 | 400x200 | 9.264,85 |
| 140x90 | 696,10 | 225x225 | 3.890,63 | 315x140 | 4.642,97 | 400x225 | 9.639,85 |
| 140x110 | 834,38 | 250x50 | 2.069,54 | 315x160 | 4.807,04 | 400x250 | 12.396,10 |
| 140x125 | 939,85 | 250x63 | 2.102,35 | 315x200 | 6.260,16 | 400x280 | 13.167,19 |
| 140x140 | 1.080,47 | 250x75 | 2.142,19 | 315x225 | 6.632,82 | 400x315 | 14.205,47 |
| 160x50 | 808,60 | 250x90 | 2.200,79 | 315x250 | 7.825,79 | 400x355 | 16.725,00 |
| 160x63 | 839,07 | 250x110 | 2.545,32 | 315x280 | 8.599,22 | 400x400 | 18.775,79 |

BÜYÜK BOY ŞANZIMANLI YAĞMURLAMA BAŞLIKLARI

| Tanım | Model | Ölçü (") | Basınç aralığı | Ortalama su tüketimi | Atış mesafesi (Yarıçap) | Açı Ayar | Koli Adet | Fiyat (₺) |
|--------------------|-------|----------|----------------|----------------------------|-------------------------|----------|-----------|-----------|
| ROKET MT-ONE | 3430 | 2" | 2-6 bar | 15,4-69,2m ³ /h | 26-52 m | 30°-360° | 1 | 14.625,00 |
| ROKET MT-ONE COBRA | 3419 | 2" | 2-8 bar | 30-70m ³ /h | 35-60 m | 30°-360° | 1 | 16.875,00 |
| ROKET 65 | 3419 | 2 1/2" | 3-8 bar | 30-70m ³ /h | 35-60 m | 30°-360° | 1 | 16.875,00 |
| ROKET 60 | 3400 | 2 1/2" | 3-8 bar | 20-50m ³ /h | 25-45 m | 30°-360° | 1 | 16.313,00 |
| ROKET 55 | 3420 | 2" | 3-8 bar | 20-50m ³ /h | 25-50 m | 30°-360° | 1 | 14.625,00 |
| ROKET 50 | 3401 | 2" | 3-8 bar | 15-40m ³ /h | 25-45 m | 30°-360° | 1 | 13.500,00 |
| ROKET 40 | 3402 | 2" | 2-6 bar | 10-30m ³ /h | 20-35 m | 30°-360° | 1 | 12.375,00 |
| ROKET 30 | 3403 | 1 1/2" | 2-5 bar | 10-20m ³ /h | 18-30 m | 30°-360° | 1 | 10.688,00 |
| ROKET HOBA | 3421 | 1 1/2" | 2-6 bar | 15-20m ³ /h | 18-30 m | 30°-360° | 1 | 10.688,00 |

BÜYÜK - ORTA BOY ÇARPMALI YAĞMURLAMA BAŞLIKLARI

| Tanım | Model | Ölçü (") | Basınç aralığı | Ortalama su tüketimi | Atış mesafesi (Yarıçap) | Açı Ayar | Koli Adet | Fiyat (₺) |
|----------------------|-------|----------|----------------|-------------------------|-------------------------|----------|-----------|-----------|
| KARTAL | 3442 | 2 1/2" | 2-6 bar | 17-53 m ³ /h | 24-45 m | 30°-360° | 1 | 15.469,00 |
| B/2 AÇILI | 3405 | 1 1/2" | 2-5 bar | 15-25 m ³ /h | 15-25 m | 30°-360° | 10 | 1.519,00 |
| B/2 AÇISIZ | 3406 | 1 1/2" | 2-5 bar | 5-15 m ³ /h | 15-25 m | 360° | 10 | 1.463,00 |
| ATILGAN AÇILI | 3407 | 1 1/2" | 2-5 bar | 5-15 m ³ /h | 15-30 m | 30°-360° | 10 | 1.519,00 |
| ATMACA | 3441 | 1 1/2" | 2-4 bar | 9-19 m ³ /h | 17-30 m | 30°-360° | 10 | 2.286,00 |
| 1453 AÇILI PLASTİK | 3416 | 1 1/2" | 2-5 bar | 5-25 m ³ /h | 20-29 m | 30°-360° | 10 | 563,00 |
| ATILGAN JUNIOR AÇILI | 3404 | 1" | 2-5 bar | 5-10 m ³ /h | 13-25 m | 30°-360° | 50 | 338,00 |

KÜÇÜK BOY ÇARPMALI YAĞMURLAMA BAŞLIKLARI

| Tanım | Model | Ölçü (") | Basınç aralığı | Ortalama su tüketimi | Atış mesafesi (Yarıçap) | Açı Ayar | Koli Adet | Fiyat (₺) |
|------------------------|-------|----------|----------------|-----------------------------|-------------------------|----------|-----------|-----------|
| A/2 METAL | 3410 | 1" | 1,5-3 bar | 1,75-2,5 m ³ /h | 10-18 m | 360° | 50 | 394,00 |
| A/1 PLASTİK | 3412 | 1" | 1,5-3 bar | 1,75-2,5 m ³ /h | 10-18 m | 360° | 50 | 95,00 |
| A/4 PLASTİK | 3411 | 3/4" | 2-3 bar | 1,75-3 m ³ /h | 10-15 m | 360° | 100 | 95,00 |
| 5035 AÇISIZ PLASTİK | 3436 | 3/4" | 2-5 bar | 0,78-2,4 m ³ /h | 10-14 m | 30°-360° | 50 | 95,00 |
| TS 80B2 AÇILI PLASTİK | 3434 | 1/2" | 2-3 bar | 0,52-0,75 m ³ /h | 9-11 m | 30°-360° | 200 | 106,00 |
| 5022 AÇISIZ PLASTİK | 3432 | 1/2" | 2-4 bar | 0,56-1,38 m ³ /h | 9-11 m | 360° | 200 | 68,00 |
| METAL BAHÇE-ÇİM SULAMA | 3413 | 1/2" | 1,5-3 bar | 0,63-0,85 m ³ /h | 9,5-12 m | 30°-360° | 50 | 422,00 |



PE MANDALLI BORU VE EK PARÇALARI

MANDALLI BORU (5 ATÜ)



| Ölçü (Ø) | Boy (m) | Fiyat (₺/m.) |
|----------|---------|--------------|
| 63 | 5metre | 27,00 |
| 75 | 5metre | 36,00 |
| 90 | 5metre | 54,00 |
| 110 | 5metre | 84,00 |
| 125 | 5metre | 124,00 |
| 140 | 5metre | 160,00 |
| 160 | 5metre | 204,00 |

MANDALLI BORU (6 ATÜ)



| Ölçü (Ø) | Boy (m) | Fiyat (₺/m.) |
|----------|---------|--------------|
| 63 | 6metre | 26,00 |
| 75 | 6metre | 36,00 |
| 90 | 6metre | 54,00 |
| 110 | 6metre | 82,00 |
| 125 | 6metre | 119,00 |
| 140 | 6metre | 150,00 |
| 160 | 6metre | 192,00 |

MANDALLI DIŞI BAŞLIK



| Ölçü (Ø) | Fiyat (₺) |
|----------|-----------|
| 63 | 8,00 |
| 75 | 14,00 |
| 90 | 23,00 |
| 110 | 44,00 |
| 125 | 84,00 |
| 140 | 124,00 |
| 160 | 150,00 |

MANDALLI ERKEK BAŞLIK



| Ölçü (Ø) | Fiyat (₺) |
|----------|-----------|
| 63 | 14,00 |
| 75 | 24,00 |
| 90 | 31,00 |
| 110 | 56,00 |
| 125 | 102,00 |
| 140 | 140,00 |
| 160 | 155,00 |

MANDALLI DIŞI TAPA



| Ölçü (Ø) | Fiyat (₺) |
|----------|-----------|
| 63 | 10,00 |
| 75 | 18,00 |
| 90 | 28,00 |
| 110 | 66,00 |
| 125 | 110,00 |
| 140 | 160,00 |
| 160 | 193,00 |

MANDALLI ERKEK TAPA



| Ölçü (Ø) | Fiyat (₺) |
|----------|-----------|
| 63 | 17,00 |
| 75 | 30,00 |
| 90 | 38,00 |
| 110 | 70,00 |
| 125 | 120,00 |
| 140 | 160,00 |
| 160 | 195,00 |

MANDALLI DİRSEK 90°



| Ölçü (Ø) | Fiyat (₺) |
|----------|-----------|
| 63 | 56,00 |
| 75 | 80,00 |
| 90 | 105,00 |
| 110 | 190,00 |
| 125 | 300,00 |
| 140 | 450,00 |
| 160 | 550,00 |

MANDALLI CONTA



| Ölçü (Ø) | Fiyat (₺) |
|----------|-----------|
| 63 | 2,50 |
| 75 | 3,00 |
| 90 | 5,00 |
| 110 | 6,00 |
| 125 | 13,00 |
| 140 | 16,00 |
| 160 | 20,00 |

MANDALLI ABOT



| Ölçü (Ø) | Fiyat (₺) |
|----------|-----------|
| 63 | 35,00 |
| 75 | 52,00 |
| 90 | 64,00 |
| 110 | 125,00 |

HAT VANASI



| Ölçü (Ø) | Fiyat (₺) |
|---------------|-----------|
| 63 | 220,00 |
| 75 | 280,00 |
| 90 | 360,00 |
| 110 | 540,00 |
| 125 | 900,00 |
| 140 (Kelebek) | 1.750,00 |
| 160 (Kelebek) | 2.000,00 |

SPRINK



| Ölçü (") | Fiyat (₺) |
|----------|-----------|
| 1/2" | 65,00 |
| 3/4" | 70,00 |

KÜRESEL VANA

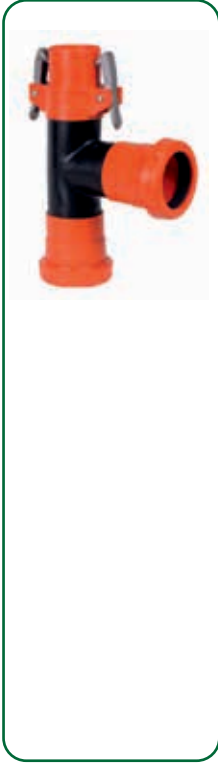

| Ölçü (") | Fiyat (₺) |
|----------|-----------|
| 1" | 15,00 |

MANDALLI TE

| Ölçü (Ø) | Fiyat (₺) |
|----------|-----------|
| 63x63 | 54,00 |
| 75x63 | 88,00 |
| 75x75 | 98,00 |
| 90x63 | 110,00 |
| 90x75 | 118,00 |
| 90x90 | 130,00 |
| 110x63 | 190,00 |
| 110x75 | 190,00 |
| 110x90 | 205,00 |
| 110x110 | 250,00 |
| 125x75 | 300,00 |
| 125x90 | 310,00 |
| 125x110 | 350,00 |
| 125x125 | 400,00 |
| 140x75 | 400,00 |
| 140x90 | 410,00 |
| 140x110 | 450,00 |
| 140x125 | 500,00 |
| 140x140 | 550,00 |
| 160x75 | 480,00 |
| 160x90 | 500,00 |
| 160x110 | 525,00 |
| 160x125 | 600,00 |
| 160x140 | 630,00 |
| 160x160 | 680,00 |

MANDALLI İSTAVROZ

| Ölçü (Ø) | Fiyat (₺) |
|----------|-----------|
| 63x63 | 70,00 |
| 75x63 | 105,00 |
| 75x75 | 120,00 |
| 90x63 | 120,00 |
| 90x75 | 140,00 |
| 90x90 | 160,00 |
| 110x63 | 200,00 |
| 110x75 | 210,00 |
| 110x90 | 240,00 |
| 110x110 | 320,00 |
| 125x75 | 315,00 |
| 125x90 | 340,00 |
| 125x110 | 425,00 |
| 125x125 | 510,00 |
| 140x75 | 420,00 |
| 140x90 | 440,00 |
| 140x110 | 525,00 |
| 140x125 | 620,00 |
| 140x140 | 720,00 |
| 160x75 | 500,00 |
| 160x90 | 520,00 |
| 160x110 | 600,00 |
| 160x125 | 690,00 |
| 160x140 | 800,00 |
| 160x160 | 880,00 |

MANDALLI REDÜKSİYON

| Ölçü (Ø) | Fiyat (₺) |
|----------|-----------|
| 75x63 | 52,00 |
| 90x63 | 66,00 |
| 90x75 | 72,00 |
| 110x63 | 102,00 |
| 110x75 | 115,00 |
| 110x90 | 125,00 |
| 125x75 | 170,00 |
| 125x90 | 200,00 |
| 125x110 | 210,00 |
| 140x90 | 220,00 |
| 140x110 | 260,00 |
| 140x125 | 300,00 |
| 160x90 | 240,00 |
| 160x110 | 290,00 |
| 160x125 | 340,00 |
| 160x140 | 390,00 |

MANDALLI TERS REDÜKSİYON

| Ölçü (Ø) | Fiyat (₺) |
|----------|-----------|
| 75x63 | 50,00 |
| 90x63 | 65,00 |
| 90x75 | 75,00 |
| 110x63 | 110,00 |
| 110x75 | 120,00 |
| 110x90 | 130,00 |
| 125x75 | 190,00 |
| 125x90 | 200,00 |
| 125x110 | 210,00 |
| 140x90 | 230,00 |
| 140x110 | 270,00 |
| 140x125 | 310,00 |
| 160x90 | 270,00 |
| 160x110 | 310,00 |
| 160x125 | 350,00 |
| 160x140 | 400,00 |

DİŞİ POMPA BAĞLAMA

| Ölçü (Ø) | Fiyat (₺) |
|----------|-----------|
| 63 | 125,00 |
| 75 | 140,00 |
| 90 | 150,00 |
| 110 | 200,00 |
| 125 | 250,00 |
| 140 | 400,00 |
| 160 | 450,00 |

ERKEK POMPA BAĞLAMA

| Ölçü (Ø) | Fiyat (₺) |
|----------|-----------|
| 63 | 145,00 |
| 75 | 180,00 |
| 90 | 200,00 |
| 110 | 220,00 |
| 125 | 400,00 |
| 140 | 500,00 |
| 160 | 550,00 |

MANDALLI UZATMA

| Ölçü (Ø) | Boy (cm) | Fiyat (₺) |
|----------|----------|-----------|
| 32 | 25 | 10,00 |
| 32 | 33 | 14,00 |
| 32 | 50 | 20,00 |
| 32 | 60 | 24,00 |

MANDALLI UZATMA

| Ölçü (Ø) | Boy (cm) | Fiyat (₺) |
|----------|----------|-----------|
| 32 | 70 | 28,00 |
| 32 | 100 | 40,00 |
| 32 | 120 | 48,00 |
| 32 | 150 | 60,00 |
| 32 | 200 | 80,00 |

DERİNKUYU SONDAJ BORULARI VE EK PARÇALARI

PVC SONDAJ BORUSU (KAPALI)-100 METRE DERİNLİK



| Ölçü (Ø) | Boy (m) | Fiyat (₺) |
|----------|---------|-----------|
| 88 | 4metre | F.Sorunuz |
| 113 | 4metre | F.Sorunuz |
| 125 | 4metre | F.Sorunuz |
| 140 | 4metre | F.Sorunuz |
| 175 | 4metre | F.Sorunuz |
| 200 | 4metre | F.Sorunuz |
| 225 | 4metre | F.Sorunuz |
| 280 | 4metre | F.Sorunuz |
| 330 | 4metre | F.Sorunuz |

PVC SONDAJ BORUSU (FİLTRELİ)-100 METRE DERİNLİK



| Ölçü (Ø) | Boy (m) | Fiyat (₺) |
|----------|---------|-----------|
| 88 | 4metre | F.Sorunuz |
| 113 | 4metre | F.Sorunuz |
| 125 | 4metre | F.Sorunuz |
| 140 | 4metre | F.Sorunuz |
| 175 | 4metre | F.Sorunuz |
| 200 | 4metre | F.Sorunuz |
| 225 | 4metre | F.Sorunuz |
| 280 | 4metre | F.Sorunuz |
| 330 | 4metre | F.Sorunuz |

PVC SONDAJ BORUSU (KAPALI)-300 METRE DERİNLİK



| Ölçü (Ø) | Boy (m) | Fiyat (₺) |
|----------|---------|-----------|
| 88 | 4metre | F.Sorunuz |
| 113 | 4metre | F.Sorunuz |
| 125 | 4metre | F.Sorunuz |
| 140 | 4metre | F.Sorunuz |
| 175 | 4metre | F.Sorunuz |
| 200 | 4metre | F.Sorunuz |
| 225 | 4metre | F.Sorunuz |
| 280 | 4metre | F.Sorunuz |
| 330 | 4metre | F.Sorunuz |

PVC SONDAJ BORUSU (FİLTRELİ)-300 METRE DERİNLİK



| Ölçü (Ø) | Boy (m) | Fiyat (₺) |
|----------|---------|-----------|
| 88 | 4metre | F.Sorunuz |
| 113 | 4metre | F.Sorunuz |
| 125 | 4metre | F.Sorunuz |
| 140 | 4metre | F.Sorunuz |
| 175 | 4metre | F.Sorunuz |
| 200 | 4metre | F.Sorunuz |
| 225 | 4metre | F.Sorunuz |
| 280 | 4metre | F.Sorunuz |
| 330 | 4metre | F.Sorunuz |

SONDAJ MAHMUZ



| Ölçü (Ø) | Fiyat (₺) |
|----------|-----------|
| 88 | F.Sorunuz |
| 113 | F.Sorunuz |
| 125 | F.Sorunuz |
| 140 | F.Sorunuz |
| 175 | F.Sorunuz |
| 200 | F.Sorunuz |
| 225 | F.Sorunuz |
| 280 | F.Sorunuz |
| 330 | F.Sorunuz |

SONDAJ MANEVRA BAŞLIĞI



| Ölçü (Ø) | Fiyat (₺) |
|----------|-----------|
| 88 | F.Sorunuz |
| 113 | F.Sorunuz |
| 125 | F.Sorunuz |
| 140 | F.Sorunuz |
| 175 | F.Sorunuz |
| 200 | F.Sorunuz |
| 225 | F.Sorunuz |
| 280 | F.Sorunuz |
| 330 | F.Sorunuz |

SONDAJ REDÜKSİYON



| Ölçü (Ø) | Fiyat (₺) |
|----------|-----------|
| 88x113 | F.Sorunuz |
| 113x125 | F.Sorunuz |
| 125x140 | F.Sorunuz |
| 140x175 | F.Sorunuz |
| 175x200 | F.Sorunuz |
| 200x225 | F.Sorunuz |
| 225x280 | F.Sorunuz |



POELSAN®



OCAK | **FİYAT LİSTESİ**
2024 | **PRICE LIST**

MAVİ SERİ / BLUE SERIES COMPRESSION FITTINGS



KABLİN DIŞI
GALVANİZ METAL YÜZÜKLÜ
FEMALE ADAPTOR
GALVANIZED REINFORCEMENT RING

| KOD /CODE | EBAT / SIZE | AMBALAJ ADEDİ PACKING QUANTITY | KOLİ ADEDİ BOX QUANTITY | FİYAT PRICE |
|-----------|--------------|-----------------------------------|----------------------------|----------------|
| 10008111 | 20 x 1/2" | 50 | 700 | 22,293 |
| 10008112 | 20 x 3/4" | 50 | 550 | 24,695 |
| 10008121 | 25 x 1/2" | 25 | 450 | 26,998 |
| 10008122 | 25 x 3/4" | 25 | 450 | 29,493 |
| 10008123 | 25 x 1" | 25 | 350 | 32,893 |
| 10008132 | 32 x 3/4" | 25 | 275 | 34,795 |
| 10008133 | 32 x 1" | 25 | 250 | 37,695 |
| 10008134 | 32 x 1 1/4" | 25 | 200 | 46,190 |
| 10008143 | 40 x 1" | 15 | 150 | 58,888 |
| 10008144 | 40 x 1 1/4" | 15 | 150 | 66,285 |
| 10008145 | 40 x 1 1/2" | 15 | 135 | 76,385 |
| 10008154 | 50 x 1 1/4" | 10 | 90 | 79,485 |
| 10008155 | 50 x 1 1/2" | 10 | 90 | 85,983 |
| 10008156 | 50 x 2" | 10 | 80 | 104,683 |
| 10008165 | 63 x 1 1/2" | 6 | 54 | 114,380 |
| 10008166 | 63 x 2" | 6 | 48 | 126,078 |
| 10008167 | 63 x 2 1/2" | 6 | 48 | 172,068 |
| 10008176 | 75 x 2" | 4 | 32 | 204,660 |
| 10008177 | 75 x 2 1/2" | 4 | 32 | 239,658 |
| 10008178 | 75 x 3" | 4 | 28 | 286,445 |
| 10008186 | 90 x 2" | 4 | 16 | 359,343 |
| 10008187 | 90 x 2 1/2" | 4 | 16 | 328,835 |
| 10008188 | 90 x 3" | 4 | 16 | 344,035 |
| 10008189 | 90 x 4" | 4 | 12 | 396,425 |
| 10008195 | 110 x 2" | 2 | 12 | 560,415 |
| 10008196 | 110 x 2 1/2" | 2 | 12 | 560,415 |
| 10008197 | 110 x 3" | 2 | 12 | 512,000 |
| 10008198 | 110 x 4" | 2 | 12 | 512,000 |



KABLİN DIŞI TE
GALVANİZ METAL YÜZÜKLÜ
FEMALE TEE
GALVANIZED REINFORCEMENT RING

| KOD /CODE | EBAT / SIZE | AMBALAJ ADEDİ PACKING QUANTITY | KOLİ ADEDİ BOX QUANTITY | FİYAT PRICE |
|-----------|--------------------|-----------------------------------|----------------------------|----------------|
| 10008311 | 20 x 1/2" x 20 | 15 | 270 | 43,093 |
| 10008312 | 20 x 3/4" x 20 | 15 | 240 | 52,495 |
| 10008321 | 25 x 1/2" x 25 | 10 | 200 | 58,290 |
| 10008322 | 25 x 3/4" x 25 | 10 | 180 | 58,290 |
| 10008323 | 25 x 1" x 25 | 10 | 160 | 68,185 |
| 10008331 | 32 x 1/2" x 32 | 10 | 120 | 79,188 |
| 10008332 | 32 x 3/4" x 32 | 10 | 110 | 79,188 |
| 10008333 | 32 x 1" x 32 | 10 | 100 | 78,185 |
| 10008334 | 32 x 1 1/4" x 32 | 10 | 100 | 96,280 |
| 10008342 | 40 x 3/4" x 40 | 5 | 60 | 115,978 |
| 10008343 | 40 x 1" x 40 | 5 | 60 | 115,978 |
| 10008344 | 40 x 1 1/4" x 40 | 5 | 55 | 127,180 |
| 10008345 | 40 x 1 1/2" x 40 | 5 | 50 | 148,675 |
| 10008352 | 50 x 3/4" x 50 | 4 | 40 | 170,070 |
| 10008353 | 50 x 1" x 50 | 4 | 40 | 173,770 |
| 10008354 | 50 x 1 1/4" x 50 | 4 | 40 | 179,765 |
| 10008355 | 50 x 1 1/2" x 50 | 4 | 40 | 183,268 |
| 10008356 | 50 x 2" x 50 | 4 | 32 | 212,860 |
| 10008363 | 63 x 1" x 63 | 3 | 24 | 246,055 |
| 10008364 | 63 x 1 1/4" x 63 | 3 | 21 | 249,755 |
| 10008365 | 63 x 1 1/2" x 63 | 3 | 21 | 255,450 |
| 10008366 | 63 x 2" x 63 | 3 | 21 | 255,450 |
| 10008367 | 63 x 2 1/2" x 63 | 3 | 18 | 308,238 |
| 10008376 | 75 x 2" x 75 | 1 | 14 | 460,315 |
| 10008377 | 75 x 2 1/2" x 75 | 1 | 12 | 475,110 |
| 10008378 | 75 x 3" x 75 | 1 | 12 | 513,103 |
| 10008387 | 90 x 2 1/2" x 90 | 1 | 8 | 678,673 |
| 10008388 | 90 x 3" x 90 | 1 | 6 | 704,368 |
| 10008389 | 90 x 4" x 90 | 1 | 7 | 742,758 |
| 10008396 | 110 x 2 1/2" x 110 | 1 | 6 | 1134,305 |
| 10008397 | 110 x 3" x 110 | 1 | 5 | 1046,803 |
| 10008398 | 110 x 4" x 110 | 1 | 4 | 1083,595 |



MAVİ SERİ / BLUE SERIES COMPRESSION FITTINGS



KABLİN DIŞI DİRSEK
GALVANİZ METAL YÜZÜKLÜ
FEMALE ELBOW
GALVANIZED REINFORCEMENT RING

| KOD /CODE | EBAT / SIZE | AMBALAJ ADEDİ PACKING QUANTITY | KOLİ ADEDİ BOX QUANTITY | FİYAT PRICE |
|-----------|-------------|-----------------------------------|----------------------------|----------------|
| 10008511 | 20 x 1/2" | 25 | 550 | 25,798 |
| 10008512 | 20 x 3/4" | 25 | 450 | 35,195 |
| 10008521 | 25 x 1/2" | 15 | 330 | 36,595 |
| 10008522 | 25 x 3/4" | 15 | 330 | 36,595 |
| 10008523 | 25 x 1" | 15 | 270 | 42,393 |
| 10008532 | 32 x 3/4" | 10 | 220 | 49,993 |
| 10008533 | 32 x 1" | 10 | 180 | 51,990 |
| 10008534 | 32 x 1 1/4" | 10 | 150 | 64,085 |
| 10008543 | 40 x 1" | 5 | 120 | 79,485 |
| 10008544 | 40 x 1 1/4" | 5 | 100 | 86,083 |
| 10008545 | 40 x 1 1/2" | 5 | 90 | 94,183 |
| 10008554 | 50 x 1 1/4" | 4 | 72 | 112,980 |
| 10008555 | 50 x 1 1/2" | 4 | 60 | 121,780 |
| 10008556 | 50 x 2" | 4 | 52 | 129,275 |
| 10008565 | 63 x 1 1/2" | 4 | 40 | 162,268 |
| 10008566 | 63 x 2" | 4 | 40 | 177,070 |
| 10008567 | 63 x 2 1/2" | 4 | 32 | 205,765 |
| 10008576 | 75 x 2" | 2 | 24 | 310,443 |
| 10008577 | 75 x 2 1/2" | 2 | 20 | 312,943 |
| 10008578 | 75 x 3" | 2 | 18 | 373,033 |
| 10008587 | 90 x 2 1/2" | 1 | 14 | 428,818 |
| 10008588 | 90 x 3" | 1 | 13 | 453,313 |
| 10008589 | 90 x 4" | 1 | 10 | 515,203 |
| 10008597 | 110 x 3" | 1 | 8 | 662,773 |
| 10008598 | 110 x 4" | 1 | 8 | 690,570 |



KABLİN DIŞI
PASLANMAZ METAL YÜZÜKLÜ
FEMALE ADAPTOR
STAINLESS STEEL REINFORCEMENT RING

(AISI430)

| KOD /CODE | EBAT / SIZE | AMBALAJ ADEDİ PACKING QUANTITY | KOLİ ADEDİ BOX QUANTITY | FİYAT PRICE |
|-----------|--------------|-----------------------------------|----------------------------|----------------|
| 10007111 | 20 x 1/2" | 50 | 700 | 24,525 |
| 10007112 | 20 x 3/4" | 50 | 550 | 27,168 |
| 10007121 | 25 x 1/2" | 25 | 450 | 29,698 |
| 10007122 | 25 x 3/4" | 25 | 450 | 32,445 |
| 10007123 | 25 x 1" | 25 | 350 | 36,185 |
| 10007132 | 32 x 3/4" | 25 | 275 | 38,275 |
| 10007133 | 32 x 1" | 25 | 250 | 41,463 |
| 10007134 | 32 x 1 1/4" | 25 | 225 | 50,810 |
| 10007143 | 40 x 1" | 15 | 150 | 64,780 |
| 10007144 | 40 x 1 1/4" | 15 | 150 | 72,918 |
| 10007145 | 40 x 1 1/2" | 15 | 135 | 84,025 |
| 10007154 | 50 x 1 1/4" | 10 | 90 | 87,435 |
| 10007155 | 50 x 1 1/2" | 10 | 90 | 94,580 |
| 10007156 | 50 x 2" | 10 | 80 | 115,150 |
| 10007165 | 63 x 1 1/2" | 6 | 54 | 125,815 |
| 10007166 | 63 x 2" | 6 | 48 | 138,680 |
| 10007167 | 63 x 2 1/2" | 6 | 48 | 189,273 |
| 10007176 | 75 x 2" | 4 | 32 | 225,130 |
| 10007177 | 75 x 2 1/2" | 4 | 32 | 263,620 |
| 10007178 | 75 x 3" | 4 | 28 | 315,093 |
| 10007186 | 90 x 2" | 4 | 16 | 395,280 |
| 10007187 | 90 x 2 1/2" | 4 | 16 | 361,723 |
| 10007188 | 90 x 3" | 4 | 16 | 378,438 |
| 10007189 | 90 x 4" | 4 | 12 | 436,068 |
| 10007195 | 110 x 2" | 2 | 12 | 616,458 |
| 10007196 | 110 x 2 1/2" | 2 | 12 | 616,458 |
| 10007197 | 110 x 3" | 2 | 12 | 563,203 |
| 10007198 | 110 x 4" | 2 | 12 | 563,203 |



KABLİN DUVAR DESTEKLİ DIŞI DİRSEK
GALVANİZ METAL YÜZÜKLÜ
WALL SUPPORTED FEMALE ELBOW
GALVANIZED REINFORCEMENT RING

| KOD /CODE | EBAT / SIZE | AMBALAJ ADEDİ PACKING QUANTITY | KOLİ ADEDİ BOX QUANTITY | FİYAT PRICE |
|-----------|-------------|-----------------------------------|----------------------------|----------------|
| 10008711 | 20 x 1/2" | 25 | - | - |
| 10008721 | 25 x 1/2" | 15 | - | - |
| 10008722 | 25 x 3/4" | 15 | - | - |
| 10008733 | 32 x 1" | 10 | - | - |

*Fiyat teklifi ve termin süresi için lütfen Müşteri Temsilciniz ile iletişime geçiniz.



KABLİN DUVAR DESTEKLİ DIŞI DİRSEK
PASLANMAZ METAL YÜZÜKLÜ
WALL SUPPORTED FEMALE ELBOW
STAINLESS STEEL REINFORCEMENT RING

| KOD /CODE | EBAT / SIZE | AMBALAJ ADEDİ PACKING QUANTITY | KOLİ ADEDİ BOX QUANTITY | FİYAT PRICE |
|-----------|-------------|-----------------------------------|----------------------------|----------------|
| 10007711 | 20 x 1/2" | 25 | - | - |
| 10007721 | 25 x 1/2" | 15 | - | - |
| 10007722 | 25 x 3/4" | 15 | - | - |
| 10007733 | 32 x 1" | 10 | - | - |

*Fiyat teklifi ve termin süresi için lütfen Müşteri Temsilciniz ile iletişime geçiniz.

MAVİ SERİ / BLUE SERIES COMPRESSION FITTINGS



KABLİN DIŞI TE (AISI430)
PASLANMAZ METAL YÜZÜKLÜ
FEMALE TEE
STAINLESS STEEL REINFORCEMENT RING



KABLİN DIŞI DİRSEK (AISI430)
PASLANMAZ METAL YÜZÜKLÜ
FEMALE ELBOW
STAINLESS STEEL REINFORCEMENT RING

| KOD / CODE | EBAT / SIZE | AMBALAJ ADEDİ PACKING QUANTITY | KOLİ ADEDİ BOX QUANTITY | FİYAT PRICE |
|------------|--------------------|-----------------------------------|----------------------------|----------------|
| 10007311 | 20 x 1/2" x 20 | 15 | 270 | 47,403 |
| 10007312 | 20 x 3/4" x 20 | 15 | 240 | 57,740 |
| 10007321 | 25 x 1/2" x 25 | 10 | 200 | 64,115 |
| 10007322 | 25 x 3/4" x 25 | 10 | 180 | 64,115 |
| 10007323 | 25 x 1" x 25 | 10 | 160 | 75,005 |
| 10007331 | 32 x 1/2" x 32 | 10 | 120 | 87,103 |
| 10007332 | 32 x 3/4" x 32 | 10 | 110 | 87,103 |
| 10007333 | 32 x 1" x 32 | 10 | 100 | 86,005 |
| 10007334 | 32 x 1 1/4" x 32 | 10 | 100 | 105,910 |
| 10007342 | 40 x 3/4" x 40 | 5 | 60 | 127,575 |
| 10007343 | 40 x 1" x 40 | 5 | 60 | 127,575 |
| 10007344 | 40 x 1 1/4" x 40 | 5 | 55 | 139,895 |
| 10007345 | 40 x 1 1/2" x 40 | 5 | 50 | 163,540 |
| 10007352 | 50 x 3/4" x 50 | 4 | 40 | 187,075 |
| 10007353 | 50 x 1" x 50 | 4 | 40 | 191,145 |
| 10007354 | 50 x 1 1/4" x 50 | 4 | 40 | 197,743 |
| 10007355 | 50 x 1 1/2" x 50 | 4 | 40 | 201,595 |
| 10007356 | 50 x 2" x 50 | 4 | 32 | 234,148 |
| 10007363 | 63 x 1" x 63 | 3 | 21 | 270,658 |
| 10007364 | 63 x 1 1/4" x 63 | 3 | 21 | 274,728 |
| 10007365 | 63 x 1 1/2" x 63 | 3 | 21 | 280,998 |
| 10007366 | 63 x 2" x 63 | 3 | 21 | 280,998 |
| 10007367 | 63 x 2 1/2" x 63 | 3 | 18 | 339,065 |
| 10007376 | 75 x 2" x 75 | 1 | 14 | 506,343 |
| 10007377 | 75 x 2 1/2" x 75 | 1 | 12 | 522,620 |
| 10007378 | 75 x 3" x 75 | 1 | 12 | 564,415 |
| 10007387 | 90 x 2 1/2" x 90 | 1 | 8 | 746,538 |
| 10007388 | 90 x 3" x 90 | 1 | 6 | 774,800 |
| 10007389 | 90 x 4" x 90 | 1 | 7 | 817,035 |
| 10007396 | 110 x 2 1/2" x 110 | 1 | 6 | 1247,740 |
| 10007397 | 110 x 3" x 110 | 1 | 5 | 1151,485 |
| 10007398 | 110 x 4" x 110 | 1 | 4 | 1191,955 |

| KOD / CODE | EBAT / SIZE | AMBALAJ ADEDİ PACKING QUANTITY | KOLİ ADEDİ BOX QUANTITY | FİYAT PRICE |
|------------|-------------|-----------------------------------|----------------------------|----------------|
| 10007511 | 20 x 1/2" | 25 | 550 | 28,375 |
| 10007512 | 20 x 3/4" | 25 | 450 | 38,715 |
| 10007521 | 25 x 1/2" | 15 | 360 | 40,255 |
| 10007522 | 25 x 3/4" | 15 | 330 | 40,255 |
| 10007523 | 25 x 1" | 15 | 270 | 46,633 |
| 10007532 | 32 x 3/4" | 10 | 220 | 54,993 |
| 10007533 | 32 x 1" | 10 | 180 | 57,190 |
| 10007534 | 32 x 1 1/4" | 10 | 150 | 70,498 |
| 10007543 | 40 x 1" | 5 | 120 | 87,435 |
| 10007544 | 40 x 1 1/4" | 5 | 100 | 94,690 |
| 10007545 | 40 x 1 1/2" | 5 | 90 | 103,600 |
| 10007554 | 50 x 1 1/4" | 4 | 72 | 124,275 |
| 10007555 | 50 x 1 1/2" | 4 | 60 | 133,955 |
| 10007556 | 50 x 2" | 4 | 52 | 142,205 |
| 10007565 | 63 x 1 1/2" | 4 | 40 | 178,498 |
| 10007566 | 63 x 2" | 4 | 40 | 194,775 |
| 10007567 | 63 x 2 1/2" | 4 | 32 | 226,338 |
| 10007576 | 75 x 2" | 2 | 24 | 341,485 |
| 10007577 | 75 x 2 1/2" | 2 | 20 | 344,233 |
| 10007578 | 75 x 3" | 2 | 18 | 410,335 |
| 10007587 | 90 x 2 1/2" | 1 | 14 | 471,700 |
| 10007588 | 90 x 3" | 1 | 13 | 498,645 |
| 10007589 | 90 x 4" | 1 | 10 | 566,720 |
| 10007597 | 110 x 3" | 1 | 8 | 729,050 |
| 10007598 | 110 x 4" | 1 | 8 | 759,625 |



KABLİN MANŞON
COUPLING

| KOD / CODE | EBAT / SIZE | AMBALAJ ADEDİ PACKING QUANTITY | KOLİ ADEDİ BOX QUANTITY | FİYAT PRICE |
|------------|-------------|-----------------------------------|----------------------------|----------------|
| 10002011 | 20 x 20 | 25 | 425 | 19,518 |
| 10002022 | 25 x 25 | 25 | 300 | 26,563 |
| 10002033 | 32 x 32 | 10 | 170 | 33,588 |
| 10002044 | 40 x 40 | 10 | 90 | 75,385 |
| 10002055 | 50 x 50 | 6 | 60 | 91,980 |
| 10002066 | 63 x 63 | 5 | 35 | 132,345 |
| 10002077 | 75 x 75 | 2 | 18 | 234,635 |
| 10002088 | 90 x 90 | 2 | 10 | 348,960 |
| 10002099 | 110 x 110 | 1 | 8 | 513,708 |

MAVİ SERİ / BLUE SERIES COMPRESSION FITTINGS

KABLİN ERKEK
 MALE ADAPTOR

| KOD / CODE | EBAT / SIZE | AMBALAJ ADEDİ PACKING QUANTITY | KOLİ ADEDİ BOX QUANTITY | FİYAT PRICE |
|------------|--------------|-----------------------------------|----------------------------|----------------|
| 10001011 | 20 x 1/2" | 50 | 800 | 16,798 |
| 10001012 | 20 x 3/4" | 50 | 700 | 16,798 |
| 10001021 | 25 x 1/2" | 25 | 550 | 22,195 |
| 10001022 | 25 x 3/4" | 25 | 500 | 22,195 |
| 10001023 | 25 x 1" | 25 | 450 | 22,195 |
| 10001031 | 32 x 1/2" | 25 | 300 | 30,195 |
| 10001032 | 32 x 3/4" | 25 | 300 | 30,195 |
| 10001033 | 32 x 1" | 25 | 275 | 20,995 |
| 10001034 | 32 x 1 1/4" | 25 | 250 | 30,195 |
| 10001043 | 40 x 1" | 15 | 150 | 44,395 |
| 10001044 | 40 x 1 1/4" | 15 | 150 | 45,493 |
| 10001045 | 40 x 1 1/2" | 15 | 150 | 46,490 |
| 10001054 | 50 x 1 1/4" | 10 | 90 | 74,188 |
| 10001055 | 50 x 1 1/2" | 10 | 90 | 74,188 |
| 10001056 | 50 x 2" | 10 | 90 | 74,188 |
| 10001065 | 63 x 1 1/2" | 6 | 60 | 114,380 |
| 10001066 | 63 x 2" | 6 | 54 | 82,485 |
| 10001067 | 63 x 2 1/2" | 6 | 54 | 114,380 |
| 10001076 | 75 x 2" | 4 | 32 | 200,563 |
| 10001077 | 75 x 2 1/2" | 4 | 32 | 200,563 |
| 10001078 | 75 x 3" | 4 | 32 | 200,563 |
| 10001086 | 90 x 2" | 4 | 20 | 297,700 |
| 10001087 | 90 x 2 1/2" | 4 | 16 | 329,040 |
| 10001088 | 90 x 3" | 4 | 16 | 214,498 |
| 10001089 | 90 x 4" | 4 | 16 | 346,435 |
| 10001095 | 110 x 2" | 2 | 12 | 560,415 |
| 10001096 | 110 x 2 1/2" | 2 | 12 | 560,415 |
| 10001097 | 110 x 3" | 2 | 12 | 529,200 |
| 10001098 | 110 x 4" | 2 | 12 | 512,000 |

KABLİN ERKEK TE
 MALE TEE

| KOD / CODE | EBAT / SIZE | AMBALAJ ADEDİ PACKING QUANTITY | KOLİ ADEDİ BOX QUANTITY | FİYAT PRICE |
|------------|--------------------|-----------------------------------|----------------------------|----------------|
| 10003011 | 20 x 1/2" x 20 | 15 | 300 | 40,795 |
| 10003012 | 20 x 3/4" x 20 | 15 | 300 | 40,795 |
| 10003021 | 25 x 1/2" x 25 | 10 | 200 | 55,190 |
| 10003022 | 25 x 3/4" x 25 | 10 | 200 | 53,893 |
| 10003023 | 25 x 1" x 25 | 10 | 180 | 54,888 |
| 10003032 | 32 x 3/4" x 32 | 10 | 120 | 75,285 |
| 10003033 | 32 x 1" x 32 | 10 | 110 | 75,385 |
| 10003034 | 32 x 1 1/4" x 32 | 10 | 100 | 85,383 |
| 10003043 | 40 x 1" x 40 | 5 | 70 | 110,278 |
| 10003044 | 40 x 1 1/4" x 40 | 5 | 60 | 110,278 |
| 10003045 | 40 x 1 1/2" x 40 | 5 | 55 | 110,278 |
| 10003053 | 50 x 1" x 50 | 4 | 44 | 164,868 |
| 10003054 | 50 x 1 1/4" x 50 | 4 | 44 | 170,268 |
| 10003055 | 50 x 1 1/2" x 50 | 4 | 40 | 174,665 |
| 10003056 | 50 x 2" x 50 | 4 | 32 | 174,665 |
| 10003064 | 63 x 1 1/4" x 63 | 3 | 27 | 237,755 |
| 10003065 | 63 x 1 1/2" x 63 | 3 | 24 | 243,755 |
| 10003066 | 63 x 2" x 63 | 3 | 21 | 243,855 |
| 10003067 | 63 x 2 1/2" x 63 | 3 | 18 | 266,550 |
| 10003076 | 75 x 2" x 75 | 1 | 16 | 425,518 |
| 10003077 | 75 x 2 1/2" x 75 | 1 | 14 | 438,115 |
| 10003078 | 75 x 3" x 75 | 1 | 12 | 457,715 |
| 10003086 | 90 x 2" x 90 | 1 | 9 | 751,335 |
| 10003087 | 90 x 2 1/2" x 90 | 1 | 8 | 634,480 |
| 10003088 | 90 x 3" x 90 | 1 | 8 | 656,975 |
| 10003089 | 90 x 4" x 90 | 1 | 6 | 675,870 |
| 10003096 | 110 x 2 1/2" x 110 | 1 | 6 | 1040,935 |
| 10003097 | 110 x 3" x 110 | 1 | 5 | 1063,998 |
| 10003098 | 110 x 4" x 110 | 1 | 5 | 1008,810 |

KABLİN TE
 TEE

| KOD / CODE | EBAT / SIZE | AMBALAJ ADEDİ PACKING QUANTITY | KOLİ ADEDİ BOX QUANTITY | FİYAT PRICE |
|------------|-----------------|-----------------------------------|----------------------------|----------------|
| 10002500 | 16 x 16 x 16 | - | - | - |
| 10002511 | 20 x 20 x 20 | 15 | 240 | 49,590 |
| 10002522 | 25 x 25 x 25 | 10 | 150 | 61,093 |
| 10002533 | 32 x 32 x 32 | 5 | 80 | 83,785 |
| 10002544 | 40 x 40 x 40 | 5 | 50 | 133,875 |
| 10002555 | 50 x 50 x 50 | 4 | 32 | 203,763 |
| 10002566 | 63 x 63 x 63 | 3 | 18 | 226,558 |
| 10002577 | 75 x 75 x 75 | 1 | 10 | 548,598 |
| 10002588 | 90 x 90 x 90 | 1 | 5 | 802,548 |
| 10002599 | 110 x 110 x 110 | 1 | 3 | 1336,848 |

KABLİN DİRSEK
 ELBOW

| KOD / CODE | EBAT / SIZE | AMBALAJ ADEDİ PACKING QUANTITY | KOLİ ADEDİ BOX QUANTITY | FİYAT PRICE |
|------------|-------------|-----------------------------------|----------------------------|----------------|
| 10004011 | 20 x 20 | 25 | 400 | 32,893 |
| 10004022 | 25 x 25 | 15 | 240 | 42,595 |
| 10004033 | 32 x 32 | 10 | 140 | 40,800 |
| 10004044 | 40 x 40 | 5 | 75 | 97,580 |
| 10004055 | 50 x 50 | 4 | 44 | 152,870 |
| 10004066 | 63 x 63 | 4 | 28 | 150,620 |
| 10004077 | 75 x 75 | 2 | 16 | 411,025 |
| 10004088 | 90 x 90 | 1 | 8 | 421,350 |
| 10004099 | 110 x 110 | 1 | 5 | 958,920 |

MAVİ SERİ / BLUE SERIES COMPRESSION FITTINGS



KABLİN ERKEK DİRSEK
MALE ELBOW

| KOD / CODE | EBAT / SIZE | AMBALAJ ADEDİ PACKING QUANTITY | KOLİ ADEDİ BOX QUANTITY | FİYAT PRICE |
|------------|-------------|-----------------------------------|----------------------------|----------------|
| 10004511 | 20 x 1/2" | 25 | 600 | 14,280 |
| 10004512 | 20 x 3/4" | 25 | 550 | 19,895 |
| 10004521 | 25 x 1/2" | 15 | 390 | 31,098 |
| 10004522 | 25 x 3/4" | 15 | 390 | 30,595 |
| 10004523 | 25 x 1" | 15 | 330 | 33,695 |
| 10004532 | 32 x 3/4" | 10 | 240 | 46,393 |
| 10004533 | 32 x 1" | 10 | 220 | 45,793 |
| 10004534 | 32 x 1 1/4" | 10 | 180 | 51,890 |
| 10004543 | 40 x 1" | 5 | 120 | 76,085 |
| 10004544 | 40 x 1 1/4" | 5 | 120 | 74,685 |
| 10004545 | 40 x 1 1/2" | 5 | 110 | 79,785 |
| 10004554 | 50 x 1 1/4" | 4 | 72 | 110,383 |
| 10004555 | 50 x 1 1/2" | 4 | 72 | 107,380 |
| 10004556 | 50 x 2" | 4 | 64 | 115,978 |
| 10004565 | 63 x 1 1/2" | 4 | 44 | 161,568 |
| 10004566 | 63 x 2" | 4 | 40 | 153,370 |
| 10004567 | 63 x 2 1/2" | 4 | 36 | 165,468 |
| 10004576 | 75 x 2" | 2 | 24 | 306,945 |
| 10004577 | 75 x 2 1/2" | 2 | 24 | 285,948 |
| 10004578 | 75 x 3" | 2 | 20 | 301,443 |
| 10004587 | 90 x 2 1/2" | 1 | 14 | 424,120 |
| 10004588 | 90 x 3" | 1 | 14 | 410,023 |
| 10004589 | 90 x 4" | 1 | 12 | 422,520 |
| 10004597 | 110 x 3" | 1 | 8 | 686,765 |
| 10004598 | 110 x 4" | 1 | 8 | 630,678 |



KABLİN REDÜKSİYON DİRSEK
REDUCING ELBOW

| KOD / CODE | EBAT / SIZE | AMBALAJ ADEDİ PACKING QUANTITY | KOLİ ADEDİ BOX QUANTITY | FİYAT PRICE |
|------------|-------------|-----------------------------------|----------------------------|----------------|
| 10006521 | 25 x 20 | 15 | 270 | 43,093 |
| 10006532 | 32 x 25 | 10 | 180 | 59,988 |
| 10006543 | 40 x 32 | 5 | 90 | 95,983 |
| 10006554 | 50 x 40 | 4 | 52 | 144,673 |
| 10006565 | 63 x 50 | 4 | 32 | 209,960 |
| 10006576 | 75 x 63 | 2 | 18 | 369,733 |
| 10006587 | 90 x 75 | 1 | 11 | 557,598 |
| 10006598 | 110 x 90 | 1 | 6 | 855,838 |



KABLİN REDÜKSİYON TE
REDUCING TE

| KOD / CODE | EBAT / SIZE | AMBALAJ ADEDİ PACKING QUANTITY | KOLİ ADEDİ BOX QUANTITY | FİYAT PRICE |
|------------|----------------|-----------------------------------|----------------------------|----------------|
| 10005521 | 25 x 20 x 25 | 10 | 180 | 62,590 |
| 10005531 | 32 x 20 x 32 | 5 | 120 | 86,785 |
| 10005532 | 32 x 25 x 32 | 5 | 100 | 86,785 |
| 10005542 | 40 x 25 x 40 | 5 | 65 | 133,975 |
| 10005543 | 40 x 32 x 40 | 5 | 55 | 135,475 |
| 10005552 | 50 x 25 x 50 | 4 | 40 | 178,065 |
| 10005553 | 50 x 32 x 50 | 4 | 40 | 191,265 |
| 10005554 | 50 x 40 x 50 | 4 | 40 | 203,763 |
| 10005562 | 63 x 25 x 63 | 3 | 24 | 248,128 |
| 10005563 | 63 x 32 x 63 | 3 | 24 | 259,453 |
| 10005564 | 63 x 40 x 63 | 3 | 21 | 283,248 |
| 10005565 | 63 x 50 x 63 | 3 | 21 | 296,143 |
| 10005575 | 75 x 50 x 75 | 1 | 14 | 482,710 |
| 10005576 | 75 x 63 x 75 | 1 | 12 | 518,905 |
| 10005586 | 90 x 63 x 90 | 1 | 8 | 724,365 |
| 10005587 | 90 x 75 x 90 | 1 | 7 | 808,248 |
| 10005596 | 110 x 63 x 110 | 1 | 6 | 1017,865 |
| 10005597 | 110 x 75 x 110 | 1 | 4 | 1138,805 |
| 10005598 | 110 x 90 x 110 | 1 | 4 | 1233,865 |



**KABLİN REDÜKSİYON
MANŞON**
REDUCING COUPLING

| KOD / CODE | EBAT / SIZE | AMBALAJ ADEDİ PACKING QUANTITY | KOLİ ADEDİ BOX QUANTITY | FİYAT PRICE |
|------------|-------------|-----------------------------------|----------------------------|----------------|
| 10006021 | 25 x 20 | 25 | 350 | 41,293 |
| 10006031 | 32 x 20 | 10 | 240 | 54,288 |
| 10006032 | 32 x 25 | 10 | 200 | 54,288 |
| 10006041 | 40 x 20 | 10 | 150 | 75,385 |
| 10006042 | 40 x 25 | 10 | 140 | 75,385 |
| 10006043 | 40 x 32 | 10 | 120 | 75,385 |
| 10006052 | 50 x 25 | 6 | 90 | 111,580 |
| 10006053 | 50 x 32 | 6 | 84 | 121,078 |
| 10006054 | 50 x 40 | 6 | 72 | 126,478 |
| 10006062 | 63 x 25 | 6 | 54 | 139,105 |
| 10006063 | 63 x 32 | 6 | 48 | 157,470 |
| 10006064 | 63 x 40 | 6 | 48 | 171,070 |
| 10006065 | 63 x 50 | 6 | 36 | 171,070 |
| 10006075 | 75 x 50 | 2 | 28 | 294,243 |
| 10006076 | 75 x 63 | 2 | 24 | 319,440 |
| 10006086 | 90 x 63 | 2 | 14 | 422,718 |
| 10006087 | 90 x 75 | 2 | 12 | 502,005 |
| 10006096 | 110 x 63 | 1 | 10 | 623,535 |
| 10006097 | 110 x 75 | 1 | 8 | 654,275 |
| 10006098 | 110 x 90 | 1 | 8 | 654,275 |

MAVİ SERİ / BLUE SERIES COMPRESSION FITTINGS

KABLİN KÖR TAPA
 END CAP

| KOD / CODE | EBAT / SIZE | AMBALAJ ADEDİ PACKING QUANTITY | KOLİ ADEDİ BOX QUANTITY | FİYAT PRICE |
|------------|-------------|-----------------------------------|----------------------------|----------------|
| 10007011 | 20 | 50 | 800 | 18,400 |
| 10007022 | 25 | 25 | 500 | 22,795 |
| 10007033 | 32 | 25 | 300 | 30,495 |
| 10007044 | 40 | 15 | 165 | 45,793 |
| 10007055 | 50 | 12 | 96 | 74,188 |
| 10007066 | 63 | 6 | 60 | 114,380 |
| 10007077 | 75 | 4 | 32 | 219,760 |
| 10007088 | 90 | 4 | 16 | 292,645 |
| 10007099 | 110 | 2 | 12 | 508,803 |

FLANŞLI ADAPTÖR
 FLANGED ADAPTOR

| KOD / CODE | EBAT / SIZE | AMBALAJ ADEDİ PACKING QUANTITY | KOLİ ADEDİ BOX QUANTITY | FİYAT PRICE |
|------------|-------------|-----------------------------------|----------------------------|----------------|
| 10002156 | 50 x 2" | 1 | 19 | 991,453 |
| 10002166 | 63 x 2" | 1 | 18 | 1022,675 |
| 10002177 | 75 x 2 1/2" | 1 | 13 | - |
| 10002178 | 75 x 3" | 1 | 12 | 1372,890 |
| 10002188 | 90 x 3" | 1 | 10 | 1667,918 |
| 10002189 | 90 x 4" | 1 | 9 | 1694,383 |
| 10002199 | 110 x 4" | 1 | 8 | 1838,140 |

+ Fiyat teklifi ve termin süresi için lütfen Müşteri Temsilciniz ile iletişime geçiniz.

TAMİR MANŞONU
 REPAIRING COUPLING

| KOD / CODE | EBAT / SIZE | AMBALAJ ADEDİ PACKING QUANTITY | KOLİ ADEDİ BOX QUANTITY | FİYAT PRICE |
|------------|-------------|-----------------------------------|----------------------------|----------------|
| 10009011 | 20 | 25 | 350 | 30,515 |
| 10009022 | 25 | 25 | 225 | 40,080 |
| 10009033 | 32 | 10 | 120 | 55,728 |
| 10009044 | 40 | 10 | 70 | 104,938 |
| 10009055 | 50 | 6 | 36 | 160,405 |
| 10009066 | 63 | 4 | 24 | 258,733 |
| 10009077 | 75 | 2 | 14 | 456,958 |
| 10009088 | 90 | 2 | 8 | 676,830 |
| 10009099 | 110 | 1 | 5 | 1052,758 |

KABLİN ANAHTARI
 FITTING SPANNER

| KOD / CODE | EBAT / SIZE | AMBALAJ ADEDİ PACKING QUANTITY | KOLİ ADEDİ BOX QUANTITY | FİYAT PRICE |
|------------|-------------|-----------------------------------|----------------------------|----------------|
| 10009511 | 20 | 5 | 600 | 39,223 |
| 10009522 | 25 | 5 | 500 | 43,035 |
| 10009533 | 32 | 5 | 400 | 50,515 |
| 10009544 | 40 | 5 | 300 | 64,945 |
| 10009555 | 50 | 5 | 230 | 72,510 |
| 10009566 | 63 | 5 | 180 | 92,593 |
| 10009577 | 75 | 5 | 110 | 170,230 |
| 10009588 | 90 | 5 | 75 | 218,655 |
| 10009599 | 110 | 5 | 50 | 264,035 |

MAVİ SERİ
 BLUE SERIES

| KOD / CODE | EBAT / SIZE | ÜRÜN PRODUCT | AMBALAJ ADEDİ PACKING QUANTITY | KOLİ ADEDİ BOX QUANTITY | FİYAT PRICE |
|------------|-----------------|--|-----------------------------------|----------------------------|----------------|
| 109910 | 125 x 5" | Kablın Erkek - Male Adaptor | 2 | 8 | 936,780 |
| 159910 | 125 x 5" | Kablın Dişi - Female Adaptor | 2 | 6 | 987,118 |
| 209999 | 125 x 125 | Kablın Manşon - Coupling | 1 | 4 | 1484,935 |
| 259999 | 125 x 125 x 125 | Kablın Te - Tee | 1 | 2 | 2415,365 |
| 309909 | 125 x 4" x 125 | Kablın Erkek Te - Male Tee | 1 | 2 | 1960,063 |
| 309910 | 125 x 5" x 125 | Kablın Erkek Te - Male Tee | 1 | 2 | 1949,458 |
| 359910 | 125 x 5" x 125 | Kablın Dişi Te - Female Tee | 1 | 2 | 1965,715 |
| 409999 | 125 x 125 | Kablın Dirsek - Elbow | 1 | 4 | 1724,193 |
| 459910 | 125 x 5" | Kablın Erkek Dirsek - Male Elbow | 1 | 5 | 1270,630 |
| 509910 | 125 x 5" | Kablın Dişi Dirsek - Female Elbow | 1 | 4 | 1322,793 |
| 559909 | 125 x 110 x 125 | Kablın Redüksiyon Te - Reducing Tee | 1 | 2 | 2437,100 |
| 609909 | 125 x 110 | Kablın Redüksiyon Manşon - Reducing Coupling | 1 | 5 | 1416,948 |
| 659999 | 125 | Kablın Kör Tapa - End Cap | 2 | 8 | 879,573 |
| 49699 | 125 - 6" | Kablın Sıkma Anahtarı - Fitting Spanner | 2 | 24 | 450,090 |

YEŞİL SERİ / GREEN SERIES COMPRESSION FITTINGS



KABLİN DIŞI
GALVANİZ METAL YÜZÜKLÜ
FEMALE ADAPTOR
GALVANIZED REINFORCEMENT RING



KABLİN DIŞI TE
GALVANİZ METAL YÜZÜKLÜ
FEMALE TEE
GALVANIZED REINFORCEMENT RING

| KOD / CODE | EBAT / SIZE | AMBALAJ ADEDİ PACKING QUANTITY | KOLİ ADEDİ BOX QUANTITY | FİYAT PRICE |
|------------|-------------|-----------------------------------|----------------------------|----------------|
| YS7211 | 20 x 1/2" | 50 | 650 | 19,390 |
| YS7212 | 20 x 3/4" | 50 | 600 | 22,430 |
| YS7221 | 25 x 1/2" | 25 | 450 | 23,473 |
| YS7222 | 25 x 3/4" | 25 | 425 | 26,220 |
| YS7223 | 25 x 1" | 25 | 350 | 28,720 |
| YS7231 | 32 x 1/2" | 25 | 325 | 30,255 |
| YS7232 | 32 x 3/4" | 25 | 300 | 30,475 |
| YS7233 | 32 x 1" | 25 | 250 | 32,825 |
| YS7234 | 32 x 1 1/4" | 25 | 200 | 40,168 |
| YS7243 | 40 x 1" | 15 | 150 | 51,208 |
| YS7244 | 40 x 1 1/4" | 15 | 150 | 57,905 |
| YS7245 | 40 x 1 1/2" | 15 | 135 | 66,423 |
| YS7246 | 40 x 2" | 15 | 120 | 77,203 |
| YS7254 | 50 x 1 1/4" | 10 | 100 | 69,120 |
| YS7255 | 50 x 1 1/2" | 10 | 100 | 74,770 |
| YS7256 | 50 x 2" | 10 | 80 | 91,025 |
| YS7265 | 63 x 1 1/2" | 6 | 66 | 99,460 |
| YS7266 | 63 x 2" | 6 | 60 | 109,633 |
| YS7267 | 63 x 2 1/2" | 6 | 54 | 155,365 |
| YS7276 | 75 x 2" | 4 | 36 | 177,965 |
| YS7277 | 75 x 2 1/2" | 4 | 32 | 212,405 |
| YS7278 | 75 x 3" | 4 | 28 | 249,500 |
| YS7286 | 90 x 2" | 4 | 24 | 312,475 |
| YS7287 | 90 x 2 1/2" | 4 | 20 | 285,948 |
| YS7288 | 90 x 3" | 4 | 20 | 299,160 |
| YS7289 | 90 x 4" | 4 | 20 | 347,593 |
| YS7298 | 110 x 3" | 2 | 14 | 445,220 |
| YS7299 | 110 x 4" | 2 | 12 | 445,220 |

| KOD / CODE | EBAT / SIZE | AMBALAJ ADEDİ PACKING QUANTITY | KOLİ ADEDİ BOX QUANTITY | FİYAT PRICE |
|------------|------------------|-----------------------------------|----------------------------|----------------|
| YS7811 | 20 x 1/2" x 20 | 15 | 270 | 37,470 |
| YS7812 | 20 x 3/4" x 20 | 15 | 270 | 45,643 |
| YS7821 | 25 x 1/2" x 25 | 10 | 200 | 50,688 |
| YS7822 | 25 x 3/4" x 25 | 10 | 180 | 50,688 |
| YS7823 | 25 x 1" x 25 | 10 | 180 | 60,840 |
| YS7831 | 32 x 1/2" x 32 | 10 | 140 | 68,855 |
| YS7832 | 32 x 3/4" x 32 | 10 | 130 | 68,855 |
| YS7833 | 32 x 1" x 32 | 10 | 120 | 67,985 |
| YS7834 | 32 x 1 1/4" x 32 | 10 | 100 | 83,725 |
| YS7842 | 40 x 3/4" x 40 | 5 | 70 | 100,850 |
| YS7843 | 40 x 1" x 40 | 5 | 70 | 100,850 |
| YS7844 | 40 x 1 1/4" x 40 | 5 | 60 | 110,585 |
| YS7845 | 40 x 1 1/2" x 40 | 5 | 55 | 129,283 |
| YS7852 | 50 x 3/4" x 50 | 4 | 48 | 147,885 |
| YS7853 | 50 x 1" x 50 | 4 | 48 | 151,100 |
| YS7854 | 50 x 1 1/4" x 50 | 4 | 44 | 156,318 |
| YS7855 | 50 x 1 1/2" x 50 | 4 | 44 | 159,363 |
| YS7856 | 50 x 2" x 50 | 4 | 36 | 185,098 |
| YS7863 | 63 x 1" x 63 | 3 | 30 | 213,960 |
| YS7864 | 63 x 1 1/4" x 63 | 3 | 27 | 217,175 |
| YS7865 | 63 x 1 1/2" x 63 | 3 | 27 | 222,133 |
| YS7866 | 63 x 2" x 63 | 3 | 27 | 222,133 |
| YS7867 | 63 x 2 1/2" x 63 | 3 | 24 | 268,038 |
| YS7876 | 75 x 2" x 75 | 1 | 18 | 400,273 |
| YS7877 | 75 x 2 1/2" x 75 | 1 | 15 | 413,140 |
| YS7878 | 75 x 3" x 75 | 1 | 12 | 446,178 |
| YS7887 | 90 x 2 1/2" x 90 | 1 | 10 | 590,148 |
| YS7888 | 90 x 3" x 90 | 1 | 10 | 612,493 |
| YS7889 | 90 x 4" x 90 | 1 | 9 | 645,875 |
| YS7898 | 110 x 3" x 110 | 1 | 6 | 910,260 |
| YS7899 | 110 x 4" x 110 | 1 | 5 | 942,255 |

YEŞİL SERİ / GREEN SERIES COMPRESSION FITTINGS

KABLİN DİŞİ DİRSEK
 GALVANİZ METAL YÜZÜKLÜ
 FEMALE ELBOW
 GALVANIZED REINFORCEMENT RING

| KOD / CODE | EBAT / SIZE | AMBALAJ ADEDİ PACKING QUANTITY | KOLİ ADEDİ BOX QUANTITY | FİYAT PRICE |
|------------|-------------|-----------------------------------|----------------------------|----------------|
| YS8311 | 20 x 1/2" | 25 | 500 | 22,578 |
| YS8312 | 20 x 3/4" | 25 | 500 | 33,065 |
| YS8321 | 25 x 1/2" | 15 | 375 | 32,860 |
| YS8322 | 25 x 3/4" | 15 | 345 | 32,348 |
| YS8323 | 25 x 1" | 15 | 300 | 37,845 |
| YS8331 | 32 x 1/2" | 10 | 250 | 41,353 |
| YS8332 | 32 x 3/4" | 10 | 240 | 43,470 |
| YS8333 | 32 x 1" | 10 | 200 | 45,330 |
| YS8334 | 32 x 1 1/4" | 10 | 170 | 56,065 |
| YS8343 | 40 x 1" | 5 | 120 | 69,120 |
| YS8344 | 40 x 1 1/4" | 5 | 100 | 74,855 |
| YS8345 | 40 x 1 1/2" | 5 | 100 | 81,898 |
| YS8354 | 50 x 1 1/4" | 4 | 76 | 98,245 |
| YS8355 | 50 x 1 1/2" | 4 | 72 | 105,895 |
| YS8356 | 50 x 2" | 4 | 60 | 112,413 |
| YS8365 | 63 x 1 1/2" | 4 | 52 | 141,105 |
| YS8366 | 63 x 2" | 4 | 48 | 153,973 |
| YS8367 | 63 x 2 1/2" | 4 | 36 | 180,648 |
| YS8376 | 75 x 2" | 2 | 28 | 269,950 |
| YS8377 | 75 x 2 1/2" | 2 | 24 | 272,125 |
| YS8378 | 75 x 3" | 2 | 22 | 324,375 |
| YS8387 | 90 x 2 1/2" | 1 | 18 | 372,888 |
| YS8388 | 90 x 3" | 1 | 17 | 394,185 |
| YS8389 | 90 x 4" | 1 | 13 | 448,003 |
| YS8398 | 110 x 3" | 1 | 10 | 576,325 |
| YS8399 | 110 x 4" | 1 | 9 | 600,495 |

KABLİN ERKEK
 MALE ADAPTOR

| KOD / CODE | EBAT / SIZE | AMBALAJ ADEDİ PACKING QUANTITY | KOLİ ADEDİ BOX QUANTITY | FİYAT PRICE |
|------------|-------------|-----------------------------------|----------------------------|----------------|
| YS7111 | 20 x 1/2" | 50 | 800 | 14,608 |
| YS7112 | 20 x 3/4" | 50 | 750 | 14,608 |
| YS7121 | 25 x 1/2" | 25 | 550 | 19,303 |
| YS7122 | 25 x 3/4" | 25 | 500 | 19,303 |
| YS7123 | 25 x 1" | 25 | 450 | 19,303 |
| YS7131 | 32 x 1/2" | 25 | 350 | 24,068 |
| YS7132 | 32 x 3/4" | 25 | 325 | 24,068 |
| YS7133 | 32 x 1" | 25 | 300 | 18,258 |
| YS7134 | 32 x 1 1/4" | 25 | 300 | 24,068 |
| YS7143 | 40 x 1" | 15 | 180 | 38,600 |
| YS7144 | 40 x 1 1/4" | 15 | 165 | 39,558 |
| YS7145 | 40 x 1 1/2" | 15 | 165 | 40,428 |
| YS7153 | 50 x 1" | 10 | 110 | 50,210 |
| YS7154 | 50 x 1 1/4" | 10 | 110 | 64,510 |
| YS7155 | 50 x 1 1/2" | 10 | 100 | 64,510 |
| YS7156 | 50 x 2" | 10 | 90 | 64,510 |
| YS7165 | 63 x 1 1/2" | 6 | 72 | 99,460 |
| YS7166 | 63 x 2" | 6 | 66 | 71,728 |
| YS7167 | 63 x 2 1/2" | 6 | 60 | 99,460 |
| YS7176 | 75 x 2" | 4 | 36 | 174,403 |
| YS7177 | 75 x 2 1/2" | 4 | 32 | 174,403 |
| YS7178 | 75 x 3" | 4 | 32 | 174,403 |
| YS7186 | 90 x 2" | 4 | 24 | 258,870 |
| YS7187 | 90 x 2 1/2" | 4 | 24 | 286,123 |
| YS7188 | 90 x 3" | 4 | 24 | 186,523 |
| YS7189 | 90 x 4" | 4 | 20 | 301,248 |
| YS7198 | 110 x 3" | 2 | 14 | 460,173 |
| YS7199 | 110 x 4" | 2 | 12 | 445,220 |

KABLİN MANŞON
 COUPLING

| KOD / CODE | EBAT / SIZE | AMBALAJ ADEDİ PACKING QUANTITY | KOLİ ADEDİ BOX QUANTITY | FİYAT PRICE |
|------------|-------------|-----------------------------------|----------------------------|----------------|
| YS7311 | 20 x 20 | 25 | 400 | 16,975 |
| YS7322 | 25 x 25 | 25 | 275 | 23,098 |
| YS7333 | 32 x 32 | 10 | 180 | 29,208 |
| YS7344 | 40 x 40 | 10 | 100 | 65,553 |
| YS7355 | 50 x 50 | 6 | 66 | 79,983 |
| YS7366 | 63 x 63 | 5 | 40 | 115,080 |
| YS7377 | 75 x 75 | 2 | 18 | 204,028 |
| YS7388 | 90 x 90 | 2 | 14 | 303,445 |
| YS7399 | 110 x 110 | 1 | 8 | 446,703 |

KABLİN TE
 TEE

| KOD / CODE | EBAT / SIZE | AMBALAJ ADEDİ PACKING QUANTITY | KOLİ ADEDİ BOX QUANTITY | FİYAT PRICE |
|------------|-----------------|-----------------------------------|----------------------------|----------------|
| YS7611 | 20 x 20 x 20 | 15 | 240 | 43,123 |
| YS7622 | 25 x 25 x 25 | 10 | 150 | 53,120 |
| YS7633 | 32 x 32 x 32 | 5 | 100 | 72,855 |
| YS7644 | 40 x 40 x 40 | 5 | 50 | 116,415 |
| YS7655 | 50 x 50 x 50 | 4 | 36 | 177,183 |
| YS7666 | 63 x 63 x 63 | 3 | 24 | 197,008 |
| YS7677 | 75 x 75 x 75 | 1 | 11 | 477,043 |
| YS7688 | 90 x 90 x 90 | 1 | 8 | 697,870 |
| YS7699 | 110 x 110 x 110 | 1 | 4 | 1162,475 |

YEŞİL SERİ / GREEN SERIES COMPRESSION FITTINGS



KABLİN ERKEK TE
MALE TEE

| KOD / CODE | EBAT / SIZE | AMBALAJ ADEDİ PACKING QUANTITY | KOLİ ADEDİ BOX QUANTITY | FİYAT PRICE |
|------------|------------------|-----------------------------------|----------------------------|----------------|
| YS7711 | 20 x 1/2" x 20 | 15 | 300 | 35,473 |
| YS7712 | 20 x 3/4" x 20 | 15 | 300 | 35,473 |
| YS7721 | 25 x 1/2" x 25 | 10 | 210 | 47,990 |
| YS7722 | 25 x 3/4" x 25 | 10 | 200 | 46,863 |
| YS7723 | 25 x 1" x 25 | 10 | 200 | 47,730 |
| YS7724 | 25 x 1 1/4" x 25 | 10 | 140 | 53,905 |
| YS7731 | 32 x 1/2" x 32 | 10 | 140 | 54,165 |
| YS7732 | 32 x 3/4" x 32 | 10 | 140 | 65,465 |
| YS7733 | 32 x 1" x 32 | 10 | 130 | 65,553 |
| YS7734 | 32 x 1 1/4" x 32 | 10 | 120 | 74,248 |
| YS7743 | 40 x 1" x 40 | 5 | 70 | 95,895 |
| YS7744 | 40 x 1 1/4" x 40 | 5 | 70 | 95,895 |
| YS7745 | 40 x 1 1/2" x 40 | 5 | 60 | 95,895 |
| YS7753 | 50 x 1" x 50 | 4 | 48 | 143,365 |
| YS7754 | 50 x 1 1/4" x 50 | 4 | 48 | 148,060 |
| YS7755 | 50 x 1 1/2" x 50 | 4 | 44 | 151,885 |
| YS7756 | 50 x 2" x 50 | 4 | 36 | 151,885 |
| YS7764 | 63 x 1 1/4" x 63 | 3 | 30 | 206,743 |
| YS7765 | 63 x 1 1/2" x 63 | 3 | 30 | 211,960 |
| YS7766 | 63 x 2" x 63 | 3 | 27 | 212,045 |
| YS7767 | 63 x 2 1/2" x 63 | 3 | 24 | 231,783 |
| YS7776 | 75 x 2" x 75 | 1 | 18 | 370,018 |
| YS7777 | 75 x 2 1/2" x 75 | 1 | 16 | 380,970 |
| YS7778 | 75 x 3" x 75 | 1 | 13 | 398,010 |
| YS7787 | 90 x 2 1/2" x 90 | 1 | 10 | 551,720 |
| YS7788 | 90 x 3" x 90 | 1 | 9 | 571,285 |
| YS7789 | 90 x 4" x 90 | 1 | 9 | 587,715 |
| YS7798 | 110 x 3" x 110 | 1 | 6 | 925,215 |
| YS7799 | 110 x 4" x 110 | 1 | 7 | 877,225 |



KABLİN ERKEK DİRSEK
MALE ELBOW

| KOD / CODE | EBAT / SIZE | AMBALAJ ADEDİ PACKING QUANTITY | KOLİ ADEDİ BOX QUANTITY | FİYAT PRICE |
|------------|-------------|-----------------------------------|----------------------------|----------------|
| YS8211 | 20 x 1/2" | 25 | 650 | 12,418 |
| YS8212 | 20 x 3/4" | 25 | 600 | 17,300 |
| YS8221 | 25 x 1/2" | 15 | 420 | 27,040 |
| YS8222 | 25 x 3/4" | 15 | 390 | 26,605 |
| YS8223 | 25 x 1" | 15 | 360 | 29,298 |
| YS8231 | 32 x 1/2" | 10 | 260 | 32,070 |
| YS8232 | 32 x 3/4" | 10 | 260 | 40,340 |
| YS8233 | 32 x 1" | 10 | 240 | 39,820 |
| YS8234 | 32 x 1 1/4" | 10 | 210 | 45,123 |
| YS8243 | 40 x 1" | 5 | 140 | 66,163 |
| YS8244 | 40 x 1 1/4" | 5 | 130 | 64,945 |
| YS8245 | 40 x 1 1/2" | 5 | 120 | 69,378 |
| YS8254 | 50 x 1 1/4" | 4 | 80 | 95,983 |
| YS8255 | 50 x 1 1/2" | 4 | 80 | 93,375 |
| YS8256 | 50 x 2" | 4 | 68 | 100,850 |
| YS8265 | 63 x 1 1/2" | 4 | 52 | 140,495 |
| YS8266 | 63 x 2" | 4 | 48 | 133,365 |
| YS8267 | 63 x 2 1/2" | 4 | 40 | 143,885 |
| YS8276 | 75 x 2" | 2 | 28 | 266,905 |
| YS8277 | 75 x 2 1/2" | 2 | 26 | 248,650 |
| YS8278 | 75 x 3" | 2 | 24 | 262,125 |
| YS8287 | 90 x 2 1/2" | 1 | 18 | 368,800 |
| YS8288 | 90 x 3" | 1 | 18 | 356,540 |
| YS8289 | 90 x 4" | 1 | 15 | 367,410 |
| YS8298 | 110 x 3" | 1 | 10 | 597,193 |
| YS8299 | 110 x 4" | 1 | 10 | 548,418 |



KABLİN DİRSEK
ELBOW

| KOD / CODE | EBAT / SIZE | AMBALAJ ADEDİ PACKING QUANTITY | KOLİ ADEDİ BOX QUANTITY | FİYAT PRICE |
|------------|-------------|-----------------------------------|----------------------------|----------------|
| YS8111 | 20 x 20 | 25 | 400 | 28,605 |
| YS8122 | 25 x 25 | 15 | 255 | 37,038 |
| YS8133 | 32 x 32 | 10 | 160 | 35,480 |
| YS8144 | 40 x 40 | 5 | 85 | 84,853 |
| YS8155 | 50 x 50 | 4 | 48 | 132,933 |
| YS8166 | 63 x 63 | 4 | 32 | 130,978 |
| YS8177 | 75 x 75 | 2 | 16 | 357,410 |
| YS8188 | 90 x 90 | 1 | 12 | 366,390 |
| YS8199 | 110 x 110 | 1 | 6 | 833,840 |



KABLİN REDÜKSİYON DİRSEK
REDUCING ELBOW

| KOD / CODE | EBAT / SIZE | AMBALAJ ADEDİ PACKING QUANTITY | KOLİ ADEDİ BOX QUANTITY | FİYAT PRICE |
|------------|-------------|-----------------------------------|----------------------------|----------------|
| YS8921 | 25 x 20 | 15 | 330 | 37,470 |
| YS8932 | 32 x 25 | 10 | 200 | 52,165 |
| YS8943 | 40 x 32 | 5 | 110 | 83,463 |
| YS8954 | 50 x 40 | 4 | 64 | 125,803 |
| YS8965 | 63 x 50 | 4 | 40 | 182,575 |
| YS8976 | 75 x 63 | 2 | 22 | 321,505 |
| YS8987 | 90 x 75 | 1 | 14 | 484,865 |
| YS8998 | 110 x 90 | 1 | 8 | 744,208 |

YEŞİL SERİ / GREEN SERIES COMPRESSION FITTINGS

KABLİN REDÜKSİYON TE
 REDUCING TEE

| KOD / CODE | EBAT / SIZE | AMBALAJ ADEDİ PACKING QUANTITY | KOLİ ADEDİ BOX QUANTITY | FİYAT PRICE |
|------------|----------------|-----------------------------------|----------------------------|----------------|
| YS8612 | 20 x 25 x 20 | 10 | 200 | 52,165 |
| YS8621 | 25 x 20 x 25 | 10 | 190 | 54,425 |
| YS8623 | 25 x 32 x 25 | 10 | 120 | 56,685 |
| YS8631 | 32 x 20 x 32 | 5 | 120 | 75,465 |
| YS8632 | 32 x 25 x 32 | 5 | 110 | 75,465 |
| YS8642 | 40 x 25 x 40 | 5 | 65 | 116,503 |
| YS8643 | 40 x 32 x 40 | 5 | 60 | 117,805 |
| YS8652 | 50 x 25 x 50 | 4 | 48 | 154,843 |
| YS8653 | 50 x 32 x 50 | 4 | 48 | 166,318 |
| YS8654 | 50 x 40 x 50 | 4 | 40 | 177,183 |
| YS8663 | 63 x 32 x 63 | 3 | 30 | 225,613 |
| YS8664 | 63 x 40 x 63 | 3 | 27 | 246,303 |
| YS8665 | 63 x 50 x 63 | 3 | 24 | 257,518 |
| YS8675 | 75 x 50 x 75 | 1 | 16 | 419,748 |
| YS8676 | 75 x 63 x 75 | 1 | 16 | 451,218 |
| YS8686 | 90 x 63 x 90 | 1 | 9 | 629,880 |
| YS8687 | 90 x 75 x 90 | 1 | 9 | 702,823 |
| YS8696 | 110 x 63 x 110 | 1 | 7 | 885,103 |
| YS8698 | 110 x 90 x 110 | 1 | 5 | 1072,925 |

KABLİN REDÜKSİYON
MANŞON
 REDUCING COUPLING

| KOD / CODE | EBAT / SIZE | AMBALAJ ADEDİ PACKING QUANTITY | KOLİ ADEDİ BOX QUANTITY | FİYAT PRICE |
|------------|-------------|-----------------------------------|----------------------------|----------------|
| YS8721 | 25 x 20 | 25 | 350 | 35,908 |
| YS8731 | 32 x 20 | 10 | 270 | 47,208 |
| YS8732 | 32 x 25 | 10 | 220 | 47,208 |
| YS8741 | 40 x 20 | 10 | 140 | 65,553 |
| YS8742 | 40 x 25 | 10 | 140 | 65,553 |
| YS8743 | 40 x 32 | 10 | 120 | 65,553 |
| YS8752 | 50 x 25 | 6 | 96 | 97,025 |
| YS8753 | 50 x 32 | 6 | 90 | 105,285 |
| YS8754 | 50 x 40 | 6 | 78 | 109,980 |
| YS8763 | 63 x 32 | 6 | 72 | 136,933 |
| YS8764 | 63 x 40 | 6 | 60 | 148,755 |
| YS8765 | 63 x 50 | 6 | 48 | 148,755 |
| YS8775 | 75 x 50 | 2 | 32 | 255,865 |
| YS8776 | 75 x 63 | 2 | 28 | 277,775 |
| YS8786 | 90 x 63 | 2 | 20 | 367,585 |
| YS8787 | 90 x 75 | 2 | 16 | 436,528 |
| YS8797 | 110 x 75 | 1 | 12 | 568,935 |
| YS8798 | 110 x 90 | 1 | 10 | 568,935 |

KABLİN KÖR TAPA
 END CAP

| KOD / CODE | EBAT / SIZE | AMBALAJ ADEDİ PACKING QUANTITY | KOLİ ADEDİ BOX QUANTITY | FİYAT PRICE |
|------------|-------------|-----------------------------------|----------------------------|----------------|
| YS8811 | 20 | 50 | 800 | 15,995 |
| YS8822 | 25 | 25 | 550 | 19,825 |
| YS8833 | 32 | 25 | 350 | 26,518 |
| YS8844 | 40 | 15 | 195 | 39,820 |
| YS8855 | 50 | 12 | 120 | 64,510 |
| YS8866 | 63 | 6 | 84 | 99,460 |
| YS8877 | 75 | 4 | 40 | 191,095 |
| YS8888 | 90 | 4 | 24 | 254,475 |
| YS8899 | 110 | 2 | 14 | 442,440 |

KABLİN ANAHTARI
 FITTING SPANNER

| KOD / CODE | EBAT / SIZE | AMBALAJ ADEDİ PACKING QUANTITY | KOLİ ADEDİ BOX QUANTITY | FİYAT PRICE |
|------------|-------------|-----------------------------------|----------------------------|----------------|
| 4936 | 32 - 63 | 5 | 140 | 103,200 |
| 4969 | 63 - 110 | 5 | 45 | 264,820 |

PRİZ KOLYE / CLAMP SADDLES



PRİZ KOLYE GALVANİZ CIVATALI METAL YÜZÜKLÜ
CLAMP SADDLE WITH GALVANIZED BOLT REINFORCING RING

| KOD / CODE | EBAT / SIZE | AMBALAJ ADEDİ PACKING QUANTITY | KOLİ ADEDİ BOX QUANTITY | FİYAT PRICE |
|------------|--------------|-----------------------------------|----------------------------|----------------|
| 100120201 | 25 x 1/2" | 25 | 300 | 28,925 |
| 100120202 | 25 x 3/4" | - | - | - |
| 100120301 | 32 x 1/2" | 25 | 250 | 25,623 |
| 100120302 | 32 x 3/4" | 25 | 250 | 37,218 |
| 100120303 | 32 x 1" | - | - | - |
| 100120401 | 40 x 1/2" | 25 | 200 | 43,010 |
| 100120402 | 40 x 3/4" | 25 | 175 | 42,895 |
| 100120403 | 40 x 1" | - | - | - |
| 100120501 | 50 x 1/2" | 10 | 160 | 49,860 |
| 100120502 | 50 x 3/4" | 10 | 150 | 49,755 |
| 100120503 | 50 x 1" | 10 | 130 | 53,275 |
| 100120504 | 50 x 1 1/4" | - | - | - |
| 100120601 | 63 x 1/2" | 10 | 110 | 75,575 |
| 100120602 | 63 x 3/4" | 10 | 110 | 61,900 |
| 100120603 | 63 x 1" | 10 | 100 | 66,905 |
| 100120604 | 63 x 1 1/4" | 10 | 80 | 94,348 |
| 100120605 | 63 x 1 1/2" | 10 | 80 | 92,845 |
| 100120701 | 75 x 1/2" | 5 | 85 | 87,285 |
| 100120702 | 75 x 3/4" | 5 | 85 | 88,235 |
| 100120703 | 75 x 1" | 5 | 80 | 87,910 |
| 100120704 | 75 x 1 1/4" | 5 | 55 | 107,893 |
| 100120705 | 75 x 1 1/2" | 5 | 55 | 111,583 |
| 100120706 | 75 x 2" | 5 | 50 | 121,038 |
| 100120801 | 90 x 1/2" | 5 | 75 | 101,865 |
| 100120802 | 90 x 3/4" | 5 | 70 | 105,755 |
| 100120803 | 90 x 1" | 5 | 60 | 105,810 |
| 100120804 | 90 x 1 1/4" | 5 | 40 | 125,508 |
| 100120805 | 90 x 1 1/2" | 5 | 40 | 125,250 |
| 100120806 | 90 x 2" | 5 | 40 | 134,563 |
| 100120901 | 110 x 1/2" | 5 | 55 | 116,833 |
| 100120902 | 110 x 3/4" | 5 | 55 | 119,628 |
| 100120903 | 110 x 1" | 5 | 50 | 118,065 |
| 100120904 | 110 x 1 1/4" | 5 | 35 | 143,518 |
| 100120905 | 110 x 1 1/2" | 5 | 35 | 147,348 |
| 100120906 | 110 x 2" | 5 | 30 | 156,580 |
| 100121001 | 125 x 1/2" | 2 | 44 | 184,335 |
| 100121002 | 125 x 3/4" | 2 | 44 | 190,530 |
| 100121003 | 125 x 1" | 2 | 40 | 196,968 |
| 100121004 | 125 x 1 1/4" | 2 | 40 | 202,480 |
| 100121005 | 125 x 1 1/2" | 2 | 40 | 207,840 |
| 100121006 | 125 x 2" | 2 | 40 | 223,038 |

| KOD / CODE | EBAT / SIZE | AMBALAJ ADEDİ PACKING QUANTITY | KOLİ ADEDİ BOX QUANTITY | FİYAT PRICE |
|------------|--------------|-----------------------------------|----------------------------|----------------|
| 100121101 | 140 x 1/2" | 2 | 36 | 271,235 |
| 100121102 | 140 x 3/4" | 2 | 36 | 277,915 |
| 100121103 | 140 x 1" | 2 | 36 | 280,945 |
| 100121104 | 140 x 1 1/4" | 2 | 36 | 291,133 |
| 100121105 | 140 x 1 1/2" | 2 | 36 | 296,878 |
| 100121106 | 140 x 2" | 2 | 28 | 293,250 |
| 100121201 | 160 x 1/2" | 2 | 26 | 306,928 |
| 100121202 | 160 x 3/4" | 2 | 26 | 305,763 |
| 100121203 | 160 x 1" | 2 | 26 | 311,380 |
| 100121204 | 160 x 1 1/4" | 2 | 24 | 319,030 |
| 100121205 | 160 x 1 1/2" | 2 | 24 | 323,975 |
| 100121206 | 160 x 2" | 2 | 22 | 332,770 |
| 100121207 | 160 x 2 1/2" | 2 | 16 | 626,860 |
| 100121208 | 160 x 3" | 2 | 12 | 635,950 |
| 100121209 | 160 x 4" | 2 | 12 | 650,253 |
| 100121302 | 180 x 3/4" | 2 | 10 | 512,500 |
| 100121303 | 180 x 1" | 2 | 10 | 524,705 |
| 100121304 | 180 x 1 1/4" | 2 | 10 | 534,535 |
| 100121305 | 180 x 1 1/2" | 2 | 10 | 536,523 |
| 100121306 | 180 x 2" | 2 | 10 | 475,903 |
| 100121307 | 180 x 2 1/2" | 2 | 10 | 599,628 |
| 100121308 | 180 x 3" | 2 | 10 | 622,168 |
| 100121309 | 180 x 4" | 2 | 8 | 679,905 |
| 100121402 | 200 x 3/4" | 2 | 10 | 629,170 |
| 100121403 | 200 x 1" | 2 | 10 | 645,195 |
| 100121404 | 200 x 1 1/4" | 2 | 10 | 650,083 |
| 100121405 | 200 x 1 1/2" | 2 | 10 | 643,745 |
| 100121406 | 200 x 2" | 2 | 8 | 655,980 |
| 100121407 | 200 x 2 1/2" | 2 | 8 | 700,803 |
| 100121408 | 200 x 3" | 2 | 8 | 734,898 |
| 100121409 | 200 x 4" | 2 | 8 | 781,970 |
| 100121503 | 225 x 1" | 2 | 8 | 712,295 |
| 100121504 | 225 x 1 1/4" | 2 | 8 | 724,455 |
| 100121505 | 225 x 1 1/2" | 2 | 8 | 726,618 |
| 100121506 | 225 x 2" | 2 | 8 | 738,268 |
| 100121507 | 225 x 2 1/2" | 2 | 8 | 778,888 |
| 100121508 | 225 x 3" | 2 | 8 | 813,890 |
| 100121509 | 225 x 4" | 2 | 8 | 855,093 |

*Fiyat teklifi ve termin süresi için lütfen Müşteri Temsilciniz ile iletişime geçiniz.

PRİZ KOLYE / CLAMP SADDLES

PRİZ KOLYE ÇİFT ÇIKIŞLI GALVANİZ CIVATALI METAL YÜZÜKLÜ

DOUBLE ENDED CLAMP SADDLE WITH GALVANIZED BOLT REINFORCING RING

| KOD / CODE | EBAT / SIZE | AMBALAJ ADEDİ PACKING QUANTITY | KOLİ ADEDİ BOX QUANTITY | FİYAT PRICE |
|------------|-----------------------|-----------------------------------|----------------------------|----------------|
| 100140201 | 25 x 1/2" x 1/2" | 25 | 250 | 33,948 |
| 100140301 | 32 x 1/2" x 1/2" | 25 | 200 | 36,928 |
| 100140302 | 32 x 3/4" x 3/4" | 25 | 200 | 44,478 |
| 100140401 | 40 x 1/2" x 1/2" | 25 | 200 | 48,895 |
| 100140402 | 40 x 3/4" x 3/4" | 25 | 150 | 48,013 |
| 100140501 | 50 x 1/2" x 1/2" | 10 | 140 | 56,998 |
| 100140502 | 50 x 3/4" x 3/4" | 10 | 120 | 57,155 |
| 100140503 | 50 x 1" x 1" | 10 | 120 | 57,770 |
| 100140601 | 63 x 1/2" x 1/2" | 10 | 90 | 87,925 |
| 100140602 | 63 x 3/4" x 3/4" | 10 | 90 | 87,335 |
| 100140603 | 63 x 1" x 1" | 10 | 80 | 86,853 |
| 100140604 | 63 x 1 1/4" x 1 1/4" | 10 | 50 | 109,308 |
| 100140605 | 63 x 1 1/2" x 1 1/2" | 10 | 50 | 111,715 |
| 100140701 | 75 x 1/2" x 1/2" | 5 | 80 | 95,140 |
| 100140702 | 75 x 3/4" x 3/4" | 5 | 80 | 102,768 |
| 100140703 | 75 x 1" x 1" | 5 | 70 | 107,970 |
| 100140704 | 75 x 1 1/4" x 1 1/4" | 5 | 40 | 122,710 |
| 100140705 | 75 x 1 1/2" x 1 1/2" | 5 | 40 | 128,040 |
| 100140706 | 75 x 2" x 2" | 5 | 40 | 145,565 |
| 100140801 | 90 x 1/2" x 1/2" | 5 | 60 | 103,400 |
| 100140802 | 90 x 3/4" x 3/4" | 5 | 60 | 108,103 |
| 100140803 | 90 x 1" x 1" | 5 | 50 | 109,790 |
| 100140804 | 90 x 1 1/4" x 1 1/4" | 5 | 35 | 135,540 |
| 100140805 | 90 x 1 1/2" x 1 1/2" | 5 | 35 | 143,405 |
| 100140806 | 90 x 2" x 2" | 5 | 30 | 162,325 |
| 100140901 | 110 x 1/2" x 1/2" | 5 | 50 | 118,543 |
| 100140902 | 110 x 3/4" x 3/4" | 5 | 50 | 103,260 |
| 100140903 | 110 x 1" x 1" | 5 | 40 | 132,925 |
| 100140904 | 110 x 1 1/4" x 1 1/4" | 5 | 30 | 160,653 |
| 100140905 | 110 x 1 1/2" x 1 1/2" | 5 | 30 | 165,980 |
| 100140906 | 110 x 2" x 2" | 5 | 30 | 182,563 |
| 100141001 | 125 x 1/2" x 1/2" | 2 | 50 | 176,255 |
| 100141002 | 125 x 3/4" x 3/4" | 2 | 48 | 188,955 |
| 100141003 | 125 x 1" x 1" | 2 | 42 | 189,045 |
| 100141004 | 125 x 1 1/4" x 1 1/4" | 2 | 42 | 207,445 |
| 100141005 | 125 x 1 1/2" x 1 1/2" | 2 | 36 | 213,390 |
| 100141006 | 125 x 2" x 2" | 2 | 34 | 233,088 |

| KOD / CODE | EBAT / SIZE | AMBALAJ ADEDİ PACKING QUANTITY | KOLİ ADEDİ BOX QUANTITY | FİYAT PRICE |
|------------|-----------------------|-----------------------------------|----------------------------|----------------|
| 100141101 | 140 x 1/2" x 1/2" | 2 | 36 | 256,903 |
| 100141102 | 140 x 3/4" x 3/4" | 2 | 34 | 263,725 |
| 100141103 | 140 x 1" x 1" | 2 | 28 | 269,815 |
| 100141104 | 140 x 1 1/4" x 1 1/4" | 2 | 26 | 287,098 |
| 100141105 | 140 x 1 1/2" x 1 1/2" | 2 | 22 | 294,778 |
| 100141106 | 140 x 2" x 2" | 2 | 22 | 313,213 |
| 100141201 | 160 x 1/2" x 1/2" | 2 | 26 | 276,570 |
| 100141202 | 160 x 3/4" x 3/4" | 2 | 26 | 286,245 |
| 100141203 | 160 x 1" x 1" | 2 | 24 | 294,318 |
| 100141204 | 160 x 1 1/4" x 1 1/4" | 2 | 22 | 307,875 |
| 100141205 | 160 x 1 1/2" x 1 1/2" | 2 | 20 | 319,638 |
| 100141206 | 160 x 2" x 2" | 2 | 20 | 332,625 |
| 100141207 | 160 x 2 1/2" x 2 1/2" | 2 | 12 | 625,903 |
| 100141208 | 160 x 3" x 3" | 2 | 12 | 672,093 |
| 100141209 | 160 x 4" x 4" | 2 | 10 | 789,423 |
| 100141302 | 180 x 3/4" x 3/4" | 2 | 10 | 480,390 |
| 100141303 | 180 x 1" x 1" | 2 | 10 | 493,620 |
| 100141304 | 180 x 1 1/4" x 1 1/4" | 2 | 10 | 505,950 |
| 100141305 | 180 x 1 1/2" x 1 1/2" | 2 | 10 | 513,835 |
| 100141306 | 180 x 2" x 2" | 2 | 10 | 528,958 |
| 100141307 | 180 x 2 1/2" x 2 1/2" | 2 | 8 | 627,920 |
| 100141308 | 180 x 3" x 3" | 2 | 8 | 684,528 |
| 100141309 | 180 x 4" x 4" | 2 | 6 | 790,473 |
| 100141402 | 200 x 3/4" x 3/4" | 2 | 10 | 601,260 |
| 100141403 | 200 x 1" x 1" | 2 | 10 | 607,135 |
| 100141404 | 200 x 1 1/4" x 1 1/4" | 2 | 10 | 617,750 |
| 100141405 | 200 x 1 1/2" x 1 1/2" | 2 | 8 | 627,600 |
| 100141406 | 200 x 2" x 2" | 2 | 8 | 642,065 |
| 100141407 | 200 x 2 1/2" x 2 1/2" | 2 | 8 | 748,075 |
| 100141408 | 200 x 3" x 3" | 2 | 8 | 770,823 |
| 100141409 | 200 x 4" x 4" | 2 | 6 | 902,040 |
| 100141503 | 225 x 1" x 1" | 2 | 8 | 677,913 |
| 100141504 | 225 x 1 1/4" x 1 1/4" | 2 | 8 | 687,043 |
| 100141505 | 225 x 1 1/2" x 1 1/2" | 2 | 8 | 695,935 |
| 100141506 | 225 x 2" x 2" | 2 | 8 | 707,425 |
| 100141507 | 225 x 2 1/2" x 2 1/2" | 2 | 8 | 788,508 |
| 100141508 | 225 x 3" x 3" | 2 | 8 | 844,110 |
| 100141509 | 225 x 4" x 4" | 2 | 4 | 942,990 |

PRİZ KOLYE / CLAMP SADDLES



PRİZ KOLYE PASLANMAZ (AISI304) CIVATALI PASLANMAZ (AISI430) METAL YÜZÜKLÜ

CLAMP SADDLE WITH STAINLESS STEEL (AISI304) BOLT STAINLESS STEEL (AISI430) REINFORCING RING

| KOD / CODE | EBAT / SIZE | AMBALAJ ADEDİ PACKING QUANTITY | KOLİ ADEDİ BOX QUANTITY | FİYAT PRICE |
|------------|--------------|-----------------------------------|----------------------------|----------------|
| 100160201 | 25 x 1/2" | 25 | 300 | |
| 100160202 | 25 x 3/4" | 25 | 300 | |
| 100160301 | 32 x 1/2" | 25 | 250 | |
| 100160302 | 32 x 3/4" | 25 | 250 | |
| 100160401 | 40 x 1/2" | 25 | 200 | |
| 100160402 | 40 x 3/4" | 25 | 175 | |
| 100160403 | 40 x 1" | 25 | 175 | |
| 100160501 | 50 x 1/2" | 10 | 160 | |
| 100160502 | 50 x 3/4" | 10 | 150 | |
| 100160503 | 50 x 1" | 10 | 130 | |
| 100160504 | 50 x 1 1/4" | 10 | 130 | |
| 100160601 | 63 x 1/2" | 10 | 110 | |
| 100160602 | 63 x 3/4" | 10 | 110 | |
| 100160603 | 63 x 1" | 10 | 100 | |
| 100160604 | 63 x 1 1/4" | 10 | 80 | |
| 100160605 | 63 x 1 1/2" | 10 | 80 | |
| 100160701 | 75 x 1/2" | 5 | 90 | |
| 100160702 | 75 x 3/4" | 5 | 90 | |
| 100160703 | 75 x 1" | 5 | 80 | |
| 100160704 | 75 x 1 1/4" | 5 | 55 | |
| 100160705 | 75 x 1 1/2" | 5 | 50 | |
| 100160706 | 75 x 2" | 5 | 50 | |
| 100160801 | 90 x 1/2" | 5 | 75 | |
| 100160802 | 90 x 3/4" | 5 | 70 | |
| 100160803 | 90 x 1" | 5 | 60 | |
| 100160804 | 90 x 1 1/4" | 5 | 40 | |
| 100160805 | 90 x 1 1/2" | 5 | 40 | |
| 100160806 | 90 x 2" | 5 | 40 | |
| 100160901 | 110 x 1/2" | 5 | 55 | |
| 100160902 | 110 x 3/4" | 5 | 55 | |
| 100160903 | 110 x 1" | 5 | 50 | |
| 100160904 | 110 x 1 1/4" | 5 | 35 | |
| 100160905 | 110 x 1 1/2" | 5 | 35 | |
| 100160906 | 110 x 2" | 5 | 30 | |
| 100161001 | 125 x 1/2" | 2 | 44 | |
| 100161002 | 125 x 3/4" | 2 | 44 | |
| 100161003 | 125 x 1" | 2 | 40 | |
| 100161004 | 125 x 1 1/4" | 2 | 40 | |
| 100161005 | 125 x 1 1/2" | 2 | 40 | |
| 100161006 | 125 x 2" | 2 | 40 | |

| KOD / CODE | EBAT / SIZE | AMBALAJ ADEDİ PACKING QUANTITY | KOLİ ADEDİ BOX QUANTITY | FİYAT PRICE |
|------------|--------------|-----------------------------------|----------------------------|----------------|
| 100161101 | 140 x 1/2" | 2 | 36 | |
| 100161102 | 140 x 3/4" | 2 | 36 | |
| 100161103 | 140 x 1" | 2 | 36 | |
| 100161104 | 140 x 1 1/4" | 2 | 36 | |
| 100161105 | 140 x 1 1/2" | 2 | 36 | |
| 100161106 | 140 x 2" | 2 | 28 | |
| 100161201 | 160 x 1/2" | 2 | 26 | |
| 100161202 | 160 x 3/4" | 2 | 26 | |
| 100161203 | 160 x 1" | 2 | 26 | |
| 100161204 | 160 x 1 1/4" | 2 | 24 | |
| 100161205 | 160 x 1 1/2" | 2 | 24 | |
| 100161206 | 160 x 2" | 2 | 22 | |
| 100161207 | 160 x 2 1/2" | 2 | 16 | |
| 100161208 | 160 x 3" | 2 | 12 | |
| 100161209 | 160 x 4" | 2 | 12 | |
| 100161302 | 180 x 3/4" | 2 | 10 | |
| 100161303 | 180 x 1" | 2 | 10 | |
| 100161304 | 180 x 1 1/4" | 2 | 10 | |
| 100161305 | 180 x 1 1/2" | 2 | 10 | |
| 100161306 | 180 x 2" | 2 | 10 | |
| 100161307 | 180 x 2 1/2" | 2 | 10 | |
| 100161308 | 180 x 3" | 2 | 10 | |
| 100161309 | 180 x 4" | 2 | 8 | |
| 100161402 | 200 x 3/4" | 2 | 10 | |
| 100161403 | 200 x 1" | 2 | 10 | |
| 100161404 | 200 x 1 1/4" | 2 | 10 | |
| 100161405 | 200 x 1 1/2" | 2 | 10 | |
| 100161406 | 200 x 2" | 2 | 8 | |
| 100161407 | 200 x 2 1/2" | 2 | 8 | |
| 100161408 | 200 x 3" | 2 | 8 | |
| 100161409 | 200 x 4" | 2 | 8 | |
| 100161503 | 225 x 1" | 2 | 8 | |
| 100161504 | 225 x 1 1/4" | 2 | 8 | |
| 100161505 | 225 x 1 1/2" | 2 | 8 | |
| 100161506 | 225 x 2" | 2 | 8 | |
| 100161507 | 225 x 2 1/2" | 2 | 8 | |
| 100161508 | 225 x 3" | 2 | 8 | |
| 100161509 | 225 x 4" | 2 | 8 | |

*Fiyat teklifi ve termin süresi için lütfen Müşteri Temsilciniz ile iletişime geçiniz.



PRİZ KOLYE / CLAMP SADDLES



**PRİZ KOLYE ÇİFT ÇIKIŞLI PASLANMAZ (AISI304)
CIVATALI PASLANMAZ (AISI430) METAL YÜZÜKLÜ**

DOUBLE ENDED CLAMP SADDLE WITH STAINLESS STEEL (AISI304) BOLT
STAINLESS STEEL (AISI430) REINFORCING RING

| KOD / CODE | EBAT / SIZE | AMBALAJ ADEDİ PACKING QUANTITY | KOLİ ADEDİ BOX QUANTITY | FİYAT PRICE |
|------------|-----------------------|-----------------------------------|----------------------------|----------------|
| 100180201 | 25 x 1/2" x 1/2" | 25 | 250 | |
| 100180301 | 32 x 1/2" x 1/2" | 25 | 200 | |
| 100180302 | 32 x 3/4" x 3/4" | 25 | 200 | |
| 100180401 | 40 x 1/2" x 1/2" | 25 | 150 | |
| 100180402 | 40 x 3/4" x 3/4" | 25 | 150 | |
| 100180501 | 50 x 1/2" x 1/2" | 10 | 140 | |
| 100180502 | 50 x 3/4" x 3/4" | 10 | 120 | |
| 100180503 | 50 x 1" x 1" | 10 | 120 | |
| 100180601 | 63 x 1/2" x 1/2" | 10 | 90 | |
| 100180602 | 63 x 3/4" x 3/4" | 10 | 90 | |
| 100180603 | 63 x 1" x 1" | 10 | 80 | |
| 100180604 | 63 x 1 1/4" x 1 1/4" | 10 | 50 | |
| 100180605 | 63 x 1 1/2" x 1 1/2" | 10 | 50 | |
| 100180701 | 75 x 1/2" x 1/2" | 5 | 80 | |
| 100180702 | 75 x 3/4" x 3/4" | 5 | 80 | |
| 100180703 | 75 x 1" x 1" | 5 | 70 | |
| 100180704 | 75 x 1 1/4" x 1 1/4" | 5 | 40 | |
| 100180705 | 75 x 1 1/2" x 1 1/2" | 5 | 40 | |
| 100180706 | 75 x 2" x 2" | 5 | 40 | |
| 100180801 | 90 x 1/2" x 1/2" | 5 | 60 | |
| 100180802 | 90 x 3/4" x 3/4" | 5 | 60 | |
| 100180803 | 90 x 1" x 1" | 5 | 50 | |
| 100180804 | 90 x 1 1/4" x 1 1/4" | 5 | 35 | |
| 100180805 | 90 x 1 1/2" x 1 1/2" | 5 | 35 | |
| 100180806 | 90 x 2" x 2" | 5 | 30 | |
| 100180901 | 110 x 1/2" x 1/2" | 5 | 50 | |
| 100180902 | 110 x 3/4" x 3/4" | 5 | 50 | |
| 100180903 | 110 x 1" x 1" | 5 | 40 | |
| 100180904 | 110 x 1 1/4" x 1 1/4" | 5 | 30 | |
| 100180905 | 110 x 1 1/2" x 1 1/2" | 5 | 30 | |
| 100180906 | 110 x 2" x 2" | 5 | 30 | |
| 100181001 | 125 x 1/2" x 1/2" | 2 | 50 | |
| 100181002 | 125 x 3/4" x 3/4" | 2 | 48 | |
| 100181003 | 125 x 1" x 1" | 2 | 42 | |
| 100181004 | 125 x 1 1/4" x 1 1/4" | 2 | 42 | |
| 100181005 | 125 x 1 1/2" x 1 1/2" | 2 | 36 | |
| 100181006 | 125 x 2" x 2" | 2 | 34 | |
| 100181101 | 140 x 1/2" x 1/2" | 2 | 36 | |
| 100181102 | 140 x 3/4" x 3/4" | 2 | 34 | |
| 100181103 | 140 x 1" x 1" | 2 | 28 | |
| 100181104 | 140 x 1 1/4" x 1 1/4" | 2 | 26 | |
| 100181105 | 140 x 1 1/2" x 1 1/2" | 2 | 22 | |
| 100181106 | 140 x 2" x 2" | 2 | 22 | |

| KOD / CODE | EBAT / SIZE | AMBALAJ ADEDİ PACKING QUANTITY | KOLİ ADEDİ BOX QUANTITY | FİYAT PRICE |
|------------|-----------------------|-----------------------------------|----------------------------|----------------|
| 100181201 | 160 x 1/2" x 1/2" | 2 | 26 | |
| 100181202 | 160 x 3/4" x 3/4" | 2 | 26 | |
| 100181203 | 160 x 1" x 1" | 2 | 24 | |
| 100181204 | 160 x 1 1/4" x 1 1/4" | 2 | 22 | |
| 100181205 | 160 x 1 1/2" x 1 1/2" | 2 | 20 | |
| 100181206 | 160 x 2" x 2" | 2 | 20 | |
| 100181207 | 160 x 2 1/2" x 2 1/2" | 2 | 12 | |
| 100181208 | 160 x 3" x 3" | 2 | 12 | |
| 100181209 | 160 x 4" x 4" | 2 | 10 | |
| 100181302 | 180 x 3/4" x 3/4" | 2 | 10 | |
| 100181303 | 180 x 1" x 1" | 2 | 10 | |
| 100181304 | 180 x 1 1/4" x 1 1/4" | 2 | 10 | |
| 100181305 | 180 x 1 1/2" x 1 1/2" | 2 | 10 | |
| 100181306 | 180 x 2" x 2" | 2 | 10 | |
| 100181307 | 180 x 2 1/2" x 2 1/2" | 2 | 8 | |
| 100181308 | 180 x 3" x 3" | 2 | 8 | |
| 100181309 | 180 x 4" x 4" | 2 | 6 | |
| 100181402 | 200 x 3/4" x 3/4" | 2 | 10 | |
| 100181403 | 200 x 1" x 1" | 2 | 10 | |
| 100181404 | 200 x 1 1/4" x 1 1/4" | 2 | 10 | |
| 100181405 | 200 x 1 1/2" x 1 1/2" | 2 | 8 | |
| 100181406 | 200 x 2" x 2" | 2 | 8 | |
| 100181407 | 200 x 2 1/2" x 2 1/2" | 2 | 8 | |
| 100181408 | 200 x 3" x 3" | 2 | 8 | |
| 100181409 | 200 x 4" x 4" | 2 | 6 | |
| 100181503 | 225 x 1" x 1" | 2 | 8 | |
| 100181504 | 225 x 1 1/4" x 1 1/4" | 2 | 8 | |
| 100181505 | 225 x 1 1/2" x 1 1/2" | 2 | 8 | |
| 100181506 | 225 x 2" x 2" | 2 | 8 | |
| 100181507 | 225 x 2 1/2" x 2 1/2" | 2 | 8 | |
| 100181508 | 225 x 3" x 3" | 2 | 8 | |
| 100181509 | 225 x 4" x 4" | 2 | 4 | |



MANYETİK LOKMA UÇ
MAGNETIC SOCKET WRENCH

| KOD / CODE | EBAT / SIZE | AMBALAJ ADEDİ PACKING QUANTITY | FİYAT PRICE |
|------------|-------------|-----------------------------------|----------------|
| 16080 | 10 mm | 5 | 49,023 |
| 16083 | 13 mm | 5 | 58,790 |

+Fiyat teklifi ve termin süresi için lütfen Müşteri Temsilciniz ile iletişime geçiniz.

PRİZ KOLYE GEÇMELİ / CLAMP SADDLE WITH SLIDE



PRİZ KOLYE GEÇMELİ
CLAMP SADDLE WITH SLIDE

| KOD / CODE | EBAT / SIZE | AMBALAJ ADEDİ PACKING QUANTITY | KOLİ ADEDİ BOX QUANTITY | FİYAT PRICE |
|------------|-------------|-----------------------------------|----------------------------|----------------|
| 9311 | 25 x 1/2" | 25 | 300 | 29,643 |
| 9321 | 32 x 1/2" | 25 | 250 | 25,535 |
| 9322 | 32 x 3/4" | 25 | 250 | 35,460 |
| 9331 | 40 x 1/2" | 25 | 200 | 37,590 |
| 9332 | 40 x 3/4" | 25 | 200 | 38,053 |
| 9341 | 50 x 1/2" | 10 | 90 | 63,628 |
| 9342 | 50 x 3/4" | 10 | 100 | 63,580 |
| 9343 | 50 x 1" | 10 | 100 | 62,635 |
| 9351 | 63 x 1/2" | 10 | 90 | 65,030 |
| 9352 | 63 x 3/4" | 10 | 80 | 64,615 |
| 9353 | 63 x 1" | 10 | 80 | 63,935 |
| 9361 | 75 x 1/2" | 5 | 65 | 82,678 |
| 9362 | 75 x 3/4" | 5 | 60 | 82,503 |
| 9363 | 75 x 1" | 5 | 70 | 84,570 |
| 9371 | 90 x 1/2" | 5 | 60 | 99,930 |
| 9372 | 90 x 3/4" | 5 | 45 | 100,470 |
| 9373 | 90 x 1" | 5 | 60 | 102,438 |
| 9381 | 110 x 1/2" | 5 | 50 | 116,870 |
| 9382 | 110 x 3/4" | 5 | 50 | 116,103 |
| 9383 | 110 x 1" | 5 | 45 | 117,175 |



**PRİZ KOLYE
ÇİFT ÇIKIŞLI GEÇMELİ**
DOUBLE ENDED CLAMP SADDLE WITH SLIDE

| KOD / CODE | EBAT / SIZE | AMBALAJ ADEDİ PACKING QUANTITY | KOLİ ADEDİ BOX QUANTITY | FİYAT PRICE |
|------------|-------------------|-----------------------------------|----------------------------|----------------|
| 9411 | 25 x 1/2" x 1/2" | 25 | 250 | 25,655 |
| 9421 | 32 x 1/2" x 1/2" | 25 | 200 | 32,150 |
| 9422 | 32 x 3/4" x 3/4" | 25 | 225 | 33,210 |
| 9431 | 40 x 1/2" x 1/2" | 25 | 150 | 33,583 |
| 9432 | 40 x 3/4" x 3/4" | 25 | 150 | 34,635 |
| 9441 | 50 x 1/2" x 1/2" | 10 | 80 | 56,070 |
| 9442 | 50 x 3/4" x 3/4" | 10 | 110 | 56,620 |
| 9443 | 50 x 1" x 1" | 10 | 70 | 53,358 |
| 9451 | 63 x 1/2" x 1/2" | 10 | 80 | 57,810 |
| 9452 | 63 x 3/4" x 3/4" | 10 | 90 | 57,673 |
| 9453 | 63 x 1" x 1" | 10 | 60 | 61,818 |
| 9461 | 75 x 1/2" x 1/2" | 5 | 60 | 78,285 |
| 9462 | 75 x 3/4" x 3/4" | 5 | 50 | 78,438 |
| 9463 | 75 x 1" x 1" | 5 | 55 | 80,870 |
| 9471 | 90 x 1/2" x 1/2" | 5 | 45 | 93,133 |
| 9472 | 90 x 3/4" x 3/4" | 5 | 45 | 93,660 |
| 9473 | 90 x 1" x 1" | 5 | 40 | 96,403 |
| 9481 | 110 x 1/2" x 1/2" | 5 | 40 | 106,835 |
| 9482 | 110 x 3/4" x 3/4" | 5 | 40 | 107,890 |
| 9483 | 110 x 1" x 1" | 5 | 40 | 110,203 |



YEŞİL SERİ KÜRESEL VANA / GREEN SERIES BALL VALVES



KÜRESEL VANA Erkek - Dişi
BALL VALVE Male - Female

| KOD / CODE | EBAT / SIZE | AMBALAJ AD. / PACKING QTY. | KOLİ ADEDİ / BACK QTY. | FİYAT / PRICE |
|------------|-------------|----------------------------|------------------------|---------------|
| 99122 | ¾" x ¾" | 4 | 140 | 72,511 |
| 99123 | ¾" x 1" | 4 | 128 | 73,175 |
| 99132 | 1" x ¾" | 4 | 140 | 72,329 |
| 99133 | 1" x 1" | 4 | 140 | 72,028 |
| 99134 | 1" x 1 ¼" | 4 | 64 | 131,799 |
| 99143 | 1 ¼" x 1" | 4 | 64 | 131,859 |
| 99144 | 1 ¼" x 1 ¼" | 4 | 64 | 129,806 |
| 99145 | 1 ¼" x 1 ½" | 2 | 40 | 185,895 |
| 99154 | 1 ½" x 1 ¼" | 2 | 40 | 184,506 |
| 99155 | 1 ½" x 1 ½" | 2 | 40 | 181,669 |
| 99156 | 1 ½" x 2" | 2 | 32 | 254,240 |
| 99165 | 2" x 1 ½" | 2 | 30 | 258,345 |
| 99166 | 2" x 2" | 2 | 30 | 252,730 |



KÜRESEL VANA Erkek - Kablin
BALL VALVE Male - Coupling

| KOD / CODE | EBAT / SIZE | AMBALAJ AD. / PACKING QTY. | KOLİ ADEDİ / BACK QTY. | FİYAT / PRICE |
|------------|-------------|----------------------------|------------------------|---------------|
| 99234 | 1" x 40 | 4 | 48 | 163,436 |
| 99244 | 1 ¼" x 40 | 4 | 44 | 161,443 |
| 99245 | 1 ¼" x 50 | 2 | 30 | 235,161 |
| 99255 | 1 ½" x 50 | 2 | 28 | 230,935 |
| 99256 | 1 ½" x 63 | 2 | 18 | 326,569 |
| 99266 | 2" x 63 | 2 | 18 | 325,059 |



KÜRESEL VANA Dişi - Dişi
BALL VALVE Female - Female

| KOD / CODE | EBAT / SIZE | AMBALAJ AD. / PACKING QTY. | KOLİ ADEDİ / BACK QTY. | FİYAT / PRICE |
|------------|-------------|----------------------------|------------------------|---------------|
| 99322 | ¾" x ¾" | 4 | 140 | 77,280 |
| 99332 | 1" x ¾" | 4 | 140 | 74,865 |
| 99333 | 1" x 1" | 4 | 140 | 78,065 |
| 99343 | 1 ¼" x 1" | 4 | 60 | 138,440 |
| 99344 | 1 ¼" x 1 ¼" | 4 | 64 | 138,259 |
| 99354 | 1 ½" x 1 ¼" | 2 | 48 | 162,702 |
| 99355 | 1 ½" x 1 ½" | 2 | 48 | 195,072 |
| 99365 | 2" x 1 ½" | 2 | 30 | 265,228 |
| 99366 | 2" x 2" | 2 | 30 | 265,167 |



KÜRESEL VANA Kablin - Dişi
BALL VALVE Coupling - Female

| KOD / CODE | EBAT / SIZE | AMBALAJ AD. / PACKING QTY. | KOLİ ADEDİ / BACK QTY. | FİYAT / PRICE |
|------------|-------------|----------------------------|------------------------|---------------|
| 99432 | 32 x ¾" | 4 | 100 | 86,035 |
| 99433 | 32 x 1" | 4 | 100 | 90,563 |
| 99443 | 40 x 1" | 4 | 48 | 159,511 |
| 99444 | 40 x 1 ¼" | 4 | 48 | 162,590 |
| 99454 | 50 x 1 ¼" | 2 | 36 | 218,135 |
| 99455 | 50 x 1 ½" | 2 | 36 | 217,894 |
| 99465 | 63 x 1 ½" | 2 | 20 | 310,268 |
| 99466 | 63 x 2" | 2 | 20 | 309,905 |



KÜRESEL VANA Kablin - Kablin
BALL VALVE Coupling - Coupling

| KOD / CODE | EBAT / SIZE | AMBALAJ AD. / PACKING QTY. | KOLİ ADEDİ / BACK QTY. | FİYAT / PRICE |
|------------|-------------|----------------------------|------------------------|---------------|
| 99544 | 40 x 40 | 4 | 36 | 189,698 |
| 99555 | 50 x 50 | 2 | 24 | 218,377 |
| 99566 | 63 x 63 | 2 | 16 | 308,577 |



MAVİ SERİ KÜRESEL VANA / BLUE SERIES BALL VALVES



KÜRESEL VANA Dişi - Dişi
BALL VALVE Female - Female

| KOD / CODE | EBAT / SIZE | AMBALAJ AD. / PACKING QTY. | KOLİ ADEDİ / BACK QTY. | FİYAT / PRICE |
|------------|-----------------|----------------------------|------------------------|---------------|
| 993711 | 1/2" x 1/2" | 10 | 200 | 104,083 |
| 993722 | 3/4" x 3/4" | 6 | 132 | 134,365 |
| 993733 | 1" x 1" | 5 | 100 | 194,935 |
| 993744 | 1 1/4" x 1 1/4" | 4 | 72 | 259,863 |
| 993755 | 1 1/2" x 1 1/2" | 4 | 56 | 348,718 |
| 993766 | 2" x 2" | 2 | 28 | 507,500 |
| 993777 | 2 1/2" x 2 1/2" | 2 | 16 | 822,105 |
| 993788 | 3" x 3" | 1 | 8 | 1132,308 |
| 993799 | 4" x 4" | 1 | 8 | 1531,450 |



KÜRESEL VANA Kablin - Dişi
BALL VALVE Coupling - Female

| KOD / CODE | EBAT / SIZE | AMBALAJ AD. / PACKING QTY. | KOLİ ADEDİ / BACK QTY. | FİYAT / PRICE |
|------------|-------------|----------------------------|------------------------|---------------|
| 994711 | 20 x 1/2" | 10 | 180 | 117,455 |
| 994722 | 25 x 3/4" | 6 | 120 | 154,578 |
| 994733 | 32 x 1" | 5 | 75 | 228,480 |
| 994744 | 40 x 1 1/4" | 4 | 52 | 292,990 |
| 994755 | 50 x 1 1/2" | 4 | 40 | 417,313 |
| 994766 | 63 x 2" | 2 | 18 | 635,705 |



KÜRESEL VANA Kablin - Kablin
BALL VALVE Coupling - Coupling

| KOD / CODE | EBAT / SIZE | AMBALAJ AD. / PACKING QTY. | KOLİ ADEDİ / BACK QTY. | FİYAT / PRICE |
|------------|-------------|----------------------------|------------------------|---------------|
| 995711 | 20 x 20 | 10 | 150 | 96,710 |
| 995722 | 25 x 25 | 6 | 96 | 121,923 |
| 995733 | 32 x 32 | 5 | 60 | 166,025 |
| 995744 | 40 x 40 | 4 | 40 | 308,550 |
| 995755 | 50 x 50 | 4 | 32 | 420,005 |
| 995766 | 63 x 63 | 2 | 16 | 539,638 |

Garanti Verilen Basınç Değerleri: PN 10
2 1/2" - 3" - 4" Küresel Vanalar: PN 6

Guaranteed pressure values: PN 10
2 1/2" - 3" - 4" Ball Valves: PN 6



CAN SUYU ANAHTAR
QUICK COUPLING KEY

| KOD / CODE | EBAT / SIZE | AMBALAJ ADEDİ / PACKING QUANTITY | KOLİ ADEDİ / BOX QUANTITY | FİYAT / PRICE |
|------------|-------------|----------------------------------|---------------------------|---------------|
| CS222 | 3/4" | 5 | 300 | 36,778 |

CAN SUYU VANA / QUICK COUPLING VALVE



CAN SUYU VANA
Anahtar - Takımı
QUICK COUPLING VALVE
Quick Coupling Valve With Key

| KOD / CODE | EBAT / SIZE | AMBALAJ ADEDİ / PACKING QUANTITY | KOLİ ADEDİ / BOX QUANTITY | FİYAT / PRICE |
|------------|-------------|----------------------------------|---------------------------|---------------|
| CS122 | 3/4" | 1 | 70 | 188,775 |



CAN SUYU VANA
QUICK COUPLING VALVE

| KOD / CODE | EBAT / SIZE | AMBALAJ ADEDİ / PACKING QUANTITY | KOLİ ADEDİ / BOX QUANTITY | FİYAT / PRICE |
|------------|-------------|----------------------------------|---------------------------|---------------|
| CS322 | 3/4" | 5 | 120 | 158,478 |

PLASTİK FİLTRE / PLASTIC FILTER



PLASTİK FİLTRE ELEK (120 MESH)
PLASTIC FILTER - SIEVE (120 MESH)

| KOD / CODE | EBAT / SIZE | AMBALAJ ADEDİ / PACKING QUANTITY | KOLİ ADEDİ / BOX QUANTITY | FİYAT / PRICE |
|------------|-------------|----------------------------------|---------------------------|---------------|
| 291112022 | 3/4" | 1 | 50 | 225,348 |
| 291112033 | 1" | 1 | 50 | 225,348 |
| 291212044 | 1 1/4" | 1 | 21 | 327,600 |
| 291212055 | 1 1/2" | 1 | 20 | 364,535 |
| 291312066 | 2" | 1 | 10 | 550,115 |



PLASTİK FİLTRE DİSK (120 MESH)
PLASTIC FILTER - DISC (120 MESH)

| KOD / CODE | EBAT / SIZE | AMBALAJ ADEDİ / PACKING QUANTITY | KOLİ ADEDİ / BOX QUANTITY | FİYAT / PRICE |
|------------|-------------|----------------------------------|---------------------------|---------------|
| 292112022 | 3/4" | 1 | 50 | 231,978 |
| 292112033 | 1" | 1 | 50 | 231,978 |
| 292212044 | 1 1/4" | 1 | 21 | 347,965 |
| 292212055 | 1 1/2" | 1 | 20 | 347,965 |
| 292312066 | 2" | 1 | 10 | 535,755 |

VANA KUTULARI / VALVE BOXES



PROFESYONEL VANA KUTUSU
PROFESSIONAL VALVE BOXES

| KOD CODE | EBAT SIZE | AMBALAJ ADEDİ PACKING QUANTITY | PALET ADEDİ PALLET QUANTITY | FIYAT PRICE |
|--------------------|---------------------|--------------------------------|-----------------------------|---------------------|
| 73006 | 6" | 1 | 360 | 146,990 |
| YÜKSEKLİK / HEIGHT | | UZUNLUK / LENGTH | | GENİŞLİK / WIDTH |
| H (mm) | L ₁ (mm) | L ₂ (mm) | W ₁ (mm) | W ₂ (mm) |
| 235 | 163 | 260 | 163 | 260 |



PROFESYONEL VANA KUTUSU
PROFESSIONAL VALVE BOXES

| KOD CODE | EBAT SIZE | AMBALAJ ADEDİ PACKING QUANTITY | PALET ADEDİ PALLET QUANTITY | FIYAT PRICE |
|--------------------|---------------------|--------------------------------|-----------------------------|---------------------|
| 73010 | 10" | 1 | 240 | 243,608 |
| YÜKSEKLİK / HEIGHT | | UZUNLUK / LENGTH | | GENİŞLİK / WIDTH |
| H (mm) | L ₁ (mm) | L ₂ (mm) | W ₁ (mm) | W ₂ (mm) |
| 275 | 240 | 375 | 240 | 375 |



PROFESYONEL VANA KUTUSU
PROFESSIONAL VALVE BOXES

| KOD CODE | EBAT SIZE | AMBALAJ ADEDİ PACKING QUANTITY | PALET ADEDİ PALLET QUANTITY | FIYAT PRICE |
|--------------------|---------------------|--------------------------------|-----------------------------|---------------------|
| 73012 | 12" | 1 | 120 | 477,965 |
| YÜKSEKLİK / HEIGHT | | UZUNLUK / LENGTH | | GENİŞLİK / WIDTH |
| H (mm) | L ₁ (mm) | L ₂ (mm) | W ₁ (mm) | W ₂ (mm) |
| 310 | 385 | 553 | 255 | 420 |

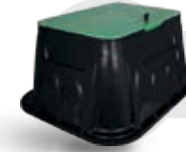

PROFESYONEL VANA KUTUSU
PROFESSIONAL VALVE BOXES

| KOD CODE | EBAT SIZE | AMBALAJ ADEDİ PACKING QUANTITY | PALET ADEDİ PALLET QUANTITY | FIYAT PRICE |
|--------------------|---------------------|--------------------------------|-----------------------------|---------------------|
| 73014 | 14" (Jumbo) | 1 | 50 | 682,023 |
| YÜKSEKLİK / HEIGHT | | UZUNLUK / LENGTH | | GENİŞLİK / WIDTH |
| H (mm) | L ₁ (mm) | L ₂ (mm) | W ₁ (mm) | W ₂ (mm) |
| 310 | 505 | 673 | 355 | 520 |



VANA KUTULARI / VALVE BOXES



YENİ NESİL VANA KUTUSU
NEW GENERATION VALVE BOX

| KOD CODE | EBAT SIZE | AMBALAJ ADEDİ PACKING QUANTITY | PALET ADEDİ PALLET QUANTITY | FIYAT PRICE |
|--------------------|---------------------|--------------------------------|-----------------------------|------------------|
| 74006 | 6" | 1 | 648 | 102,895 |
| YÜKSEKLİK / HEIGHT | | UZUNLUK / LENGTH | | GENİŞLİK / WIDTH |
| H (mm) | L ₁ (mm) | W ₁ (mm) | W ₂ (mm) | |
| 230 | 190 | 170 | 205 | |



YENİ NESİL VANA KUTUSU
NEW GENERATION VALVE BOX

| KOD CODE | EBAT SIZE | AMBALAJ ADEDİ PACKING QUANTITY | PALET ADEDİ PALLET QUANTITY | FIYAT PRICE |
|--------------------|---------------------|--------------------------------|-----------------------------|------------------|
| 74010 | 10" | 1 | 240 | 170,528 |
| YÜKSEKLİK / HEIGHT | | UZUNLUK / LENGTH | | GENİŞLİK / WIDTH |
| H (mm) | L ₁ (mm) | W ₁ (mm) | W ₂ (mm) | |
| 250 | 305 | 250 | 310 | |



YENİ NESİL VANA KUTUSU
NEW GENERATION VALVE BOX

| KOD CODE | EBAT SIZE | AMBALAJ ADEDİ PACKING QUANTITY | PALET ADEDİ PALLET QUANTITY | FIYAT PRICE |
|--------------------|---------------------|--------------------------------|-----------------------------|---------------------|
| 74012 | 12" | 1 | 100 | 406,273 |
| YÜKSEKLİK / HEIGHT | | UZUNLUK / LENGTH | | GENİŞLİK / WIDTH |
| H (mm) | L ₁ (mm) | L ₂ (mm) | W ₁ (mm) | W ₂ (mm) |
| 295 | 265 | 420 | 390 | 525 |



YENİ NESİL VANA KUTUSU
NEW GENERATION VALVE BOX

| KOD CODE | EBAT SIZE | AMBALAJ ADEDİ PACKING QUANTITY | PALET ADEDİ PALLET QUANTITY | FIYAT PRICE |
|--------------------|---------------------|--------------------------------|-----------------------------|---------------------|
| 74014 | 14" (Jumbo) | 1 | - | - |
| YÜKSEKLİK / HEIGHT | | UZUNLUK / LENGTH | | GENİŞLİK / WIDTH |
| H (mm) | L ₁ (mm) | L ₂ (mm) | W ₁ (mm) | W ₂ (mm) |
| 295 | 380 | 525 | 525 | 670 |

VANALI VANA KUTUSU / VALVE BOX WITH VALVE



VANALI VANA KUTUSU
VALVE BOX WITH VALVE

| KOD CODE | EBAT SIZE | VANA MODEL VALVE MODEL | AMBALAJ ADEDİ PACKING QUANTITY | PALET ADEDİ PALLET QUANTITY | FIYAT PRICE |
|--------------------|---------------------|------------------------|--------------------------------|-----------------------------|-------------|
| 73122 | 3/4" | Erkek / Male | 15 | 270 | 625,625 |
| 73222 | 3/4" | Dişi / Female | 15 | 270 | - |
| YÜKSEKLİK / HEIGHT | | GENİŞLİK / WIDTH | | | |
| H (mm) | W ₁ (mm) | W ₂ (mm) | | | |
| 127 | 212 | 183 | | | |



VANA KUTUSU ANAHTARI
VALVE BOX WRENCH

| KOD / CODE | EBAT / SIZE mm | AMBALAJ ADEDİ PACKING QUANTITY | FIYAT PRICE |
|------------|----------------|--------------------------------|-------------|
| 73001 | 8 | 10 | 3,165 |

✦ Fiyat teklifi ve termin süresi için lütfen Müşteri Temsilciniz ile iletişime geçiniz.

LAYFLAT EK PARÇALARI/ LAYFLAT FITTINGS



LAYFLAT ERKEK
LAYFLAT MALE ADAPTOR

| KOD /CODE | EBAT / SIZE | AMBALAJ ADEDİ PACKING QUANTITY | KOLİ ADEDİ BOX QUANTITY | FİYAT PRICE |
|-----------|-----------------|-----------------------------------|----------------------------|----------------|
| 71155 | 2" x 2" | 10 | 70 | 114,763 |
| 71165 | 2 1/2" x 2" | 6 | 48 | 162,493 |
| 71166 | 2 1/2" x 2 1/2" | 6 | 48 | 163,188 |
| 71177 | 3" x 3" | 4 | 28 | 268,735 |
| 71187 | 4" x 3" | 4 | 16 | 425,053 |
| 71188 | 4" x 4" | 4 | 12 | 437,658 |
| 71198 | 5" x 4" | 2 | 10 | 663,265 |
| 71199 | 5" x 5" | 2 | 10 | 676,135 |
| 7119908 | 6" x 4" | 2 | 4 | 1033,020 |
| 7119909 | 6" x 5" | 2 | 4 | 1044,760 |



LAYFLAT DIŞİ
LAYFLAT FEMALE ADAPTOR

| KOD /CODE | EBAT / SIZE | AMBALAJ ADEDİ PACKING QUANTITY | KOLİ ADEDİ BOX QUANTITY | FİYAT PRICE |
|-----------|-----------------|-----------------------------------|----------------------------|----------------|
| 71255 | 2" x 2" | 10 | 70 | 121,978 |
| 71266 | 2 1/2" x 2 1/2" | 6 | 42 | 178,488 |
| 71277 | 3" x 3" | 4 | 28 | 292,728 |
| 71288 | 4" x 4" | 4 | 12 | 466,695 |
| 71298 | 5" x 4" | 2 | 12 | 694,128 |
| 71299 | 5" x 5" | 2 | 8 | 737,598 |
| 7129909 | 6" x 5" | 2 | 4 | 1084,490 |



LAYFLAT MANŞON
LAYFLAT COUPLING

| KOD /CODE | EBAT / SIZE | AMBALAJ ADEDİ PACKING QUANTITY | KOLİ ADEDİ BOX QUANTITY | FİYAT PRICE |
|-----------|-----------------|-----------------------------------|----------------------------|----------------|
| 71355 | 2" x 2" | 6 | 42 | 178,488 |
| 71366 | 2 1/2" x 2 1/2" | 5 | 25 | 265,428 |
| 71377 | 3" x 3" | 2 | 16 | 436,875 |
| 71388 | 4" x 4" | 2 | 8 | 728,473 |
| 71399 | 5" x 5" | 1 | 6 | 1135,698 |
| 7139910 | 6" x 6" | 1 | 2 | 1750,888 |



LAYFLAT TE
LAYFLAT TEE

| KOD /CODE | EBAT / SIZE | AMBALAJ ADEDİ PACKING QUANTITY | KOLİ ADEDİ BOX QUANTITY | FİYAT PRICE |
|-----------|--------------------------|-----------------------------------|----------------------------|----------------|
| 71455 | 2" x 2" x 2" | 4 | 28 | 270,470 |
| 71466 | 2 1/2" x 2 1/2" x 2 1/2" | 3 | 15 | 477,215 |
| 71477 | 3" x 3" x 3" | 1 | 10 | 662,745 |
| 71488 | 4" x 4" x 4" | 1 | 4 | 1108,138 |
| 71499 | 5" x 5" x 5" | 1 | 2 | 1728,888 |
| 7149910 | 6" x 6" x 6" | 1 | 1 | 2783,995 |



LAYFLAT ERKEK TE
LAYFLAT MALE TEE

| KOD /CODE | EBAT / SIZE | AMBALAJ ADEDİ PACKING QUANTITY | KOLİ ADEDİ BOX QUANTITY | FİYAT PRICE |
|-----------|--------------------------|-----------------------------------|----------------------------|----------------|
| 71555 | 2" x 2" x 2" | 4 | 32 | 213,178 |
| 71566 | 2 1/2" x 2 1/2" x 2 1/2" | 3 | 15 | 323,850 |
| 71577 | 3" x 3" x 3" | 1 | 12 | 513,295 |
| 71588 | 4" x 4" x 4" | 1 | 6 | 843,840 |
| 71598 | 5" x 4" x 5" | 1 | 4 | 1262,803 |
| 71599 | 5" x 5" x 5" | 1 | 4 | 1338,270 |
| 7159908 | 6" x 4" x 6" | 1 | 2 | 2202,798 |
| 7159909 | 6" x 5" x 6" | 1 | 2 | 2166,285 |



LAYFLAT DIŞİ TE
LAYFLAT FEMALE TEE

| KOD /CODE | EBAT / SIZE | AMBALAJ ADEDİ PACKING QUANTITY | KOLİ ADEDİ BOX QUANTITY | FİYAT PRICE |
|-----------|--------------------------|-----------------------------------|----------------------------|----------------|
| 71655 | 2" x 2" x 2" | 4 | 24 | 235,260 |
| 71666 | 2 1/2" x 2 1/2" x 2 1/2" | 3 | 15 | 349,588 |
| 71677 | 3" x 3" x 3" | 1 | 12 | 543,288 |
| 71688 | 4" x 4" x 4" | 1 | 5 | 899,308 |
| 71698 | 5" x 4" x 5" | 1 | 4 | 1332,183 |
| 71699 | 5" x 5" x 5" | 1 | 3 | 1398,430 |
| 7169909 | 6" x 5" x 6" | 1 | 2 | 2192,455 |

LAYFLAT EK PARÇALARI/ LAYFLAT FITTINGS

LAYFLAT DİRSEK
 LAYFLAT ELBOW

| KOD /CODE | EBAT / SIZE | AMBALAJ ADEDİ PACKING QUANTITY | KOLİ ADEDİ BOX QUANTITY | FİYAT PRICE |
|-----------|-----------------|-----------------------------------|----------------------------|----------------|
| 71755 | 2" x 2" | 4 | 40 | 189,618 |
| 71766 | 2 1/2" x 2 1/2" | 4 | 20 | 282,815 |
| 71777 | 3" x 3" | 2 | 14 | 474,345 |
| 71788 | 4" x 4" | 1 | 7 | 781,158 |
| 71799 | 5" x 5" | 1 | 4 | 1226,115 |
| 7179910 | 6" x 6" | 1 | 2 | 1972,320 |

LAYFLAT ERKEK DİRSEK
 LAYFLAT MALE ELBOW

| KOD /CODE | EBAT / SIZE | AMBALAJ ADEDİ PACKING QUANTITY | KOLİ ADEDİ BOX QUANTITY | FİYAT PRICE |
|-----------|-----------------|-----------------------------------|----------------------------|----------------|
| 71855 | 2" x 2" | 1 | 56 | 132,325 |
| 71866 | 2 1/2" x 2 1/2" | 4 | 36 | 190,920 |
| 71877 | 3" x 3" | 2 | 18 | 325,158 |
| 71888 | 4" x 4" | 1 | 11 | 504,425 |
| 71898 | 5" x 4" | 1 | 8 | 764,028 |
| 71899 | 5" x 5" | 1 | 6 | 852,535 |
| 7189909 | 6" x 5" | 1 | 4 | 1354,003 |

LAYFLAT DIŞİ DİRSEK
 LAYFLAT FEMALE ELBOW

| KOD /CODE | EBAT / SIZE | AMBALAJ ADEDİ PACKING QUANTITY | KOLİ ADEDİ BOX QUANTITY | FİYAT PRICE |
|-----------|-----------------|-----------------------------------|----------------------------|----------------|
| 71955 | 2" x 2" | 4 | 48 | 149,103 |
| 71966 | 2 1/2" x 2 1/2" | 4 | 32 | 216,480 |
| 71977 | 3" x 3" | 2 | 20 | 350,718 |
| 71988 | 4" x 4" | 1 | 11 | 545,203 |
| 71998 | 5" x 4" | 1 | 6 | 813,498 |
| 71999 | 5" x 5" | 1 | 6 | 905,915 |
| 7199909 | 6" x 5" | 1 | 4 | 1379,478 |

LAYFLAT REDÜKSİYON TE
 LAYFLAT REDUCING TEE

| KOD /CODE | EBAT / SIZE | AMBALAJ ADEDİ PACKING QUANTITY | KOLİ ADEDİ BOX QUANTITY | FİYAT PRICE |
|-----------|----------------------|-----------------------------------|----------------------------|----------------|
| 72065 | 2 1/2" x 2" x 2 1/2" | 3 | 15 | 384,538 |
| 72076 | 3" x 2 1/2" x 3" | 1 | 11 | 615,275 |
| 72087 | 4" x 3" x 4" | 1 | 6 | 1016,328 |
| 72098 | 5" x 4" x 5" | 1 | 2 | 1589,785 |
| 7209908 | 6" x 4" x 6" | 1 | 2 | 2545,693 |
| 7209909 | 6" x 5" x 6" | 1 | 2 | 2682,708 |

LAYFLAT REDÜKSİYON MANŞON
 LAYFLAT REDUCING COUPLING

| KOD /CODE | EBAT / SIZE | AMBALAJ ADEDİ PACKING QUANTITY | KOLİ ADEDİ BOX QUANTITY | FİYAT PRICE |
|-----------|-------------|-----------------------------------|----------------------------|----------------|
| 72165 | 2 1/2" x 2" | 6 | 30 | 249,258 |
| 72176 | 3" x 2 1/2" | 2 | 18 | 390,795 |
| 72187 | 4" x 3" | 2 | 10 | 638,313 |
| 72198 | 5" x 4" | 1 | 6 | 1015,805 |
| 7219908 | 6" x 4" | 1 | 6 | 1367,218 |
| 7219909 | 6" x 5" | 1 | 4 | 1577,095 |

LAYFLAT KÖR TAPA
 LAYFLAT END CAP

| KOD /CODE | EBAT / SIZE | AMBALAJ ADEDİ PACKING QUANTITY | KOLİ ADEDİ BOX QUANTITY | FİYAT PRICE |
|-----------|-------------|-----------------------------------|----------------------------|----------------|
| 72255 | 2" | 12 | 84 | 112,500 |
| 72266 | 2 1/2" | 6 | 54 | 161,535 |
| 72277 | 3" | 4 | 32 | 266,298 |
| 72288 | 4" | 4 | 16 | 421,833 |
| 72299 | 5" | 2 | 12 | 662,310 |
| 7229910 | 6" | 2 | 4 | 1010,070 |



LAYFLAT ÇIKIŞ NİPELLERİ / LAYFLAT OFFTAKE NIPPLES



LAYFLAT DIŞLI ÇIKIŞ NİPELİ
LAYFLAT THREADED OFFTAKE NIPPLE

| KOD /CODE | EBAT / SIZE | AMBALAJ ADEDİ PACKING QUANTITY | KOLİ ADEDİ BOX QUANTITY | FİYAT PRICE |
|-----------|-------------|-----------------------------------|----------------------------|----------------|
| 72500 | 1/2" | 50 | 900 | 19,738 |
| 72501 | 3/4" | 50 | 800 | 17,735 |



LAYFLAT KURTAĞZI ÇIKIŞ NİPELİ
LAYFLAT BARBED OFFTAKE NIPPLE

| KOD /CODE | EBAT / SIZE | AMBALAJ ADEDİ PACKING QUANTITY | KOLİ ADEDİ BOX QUANTITY | FİYAT PRICE |
|-----------|-------------|-----------------------------------|----------------------------|----------------|
| 72511 | 16 | 50 | 1000 | 17,650 |
| 72512 | 20 | 50 | 900 | 17,998 |



LAYFLAT YASSI DAMLAMA ÇIKIŞ NİPELİ
LAYFLAT TAPE OFFTAKE NIPPLE

| KOD /CODE | EBAT / SIZE | AMBALAJ ADEDİ PACKING QUANTITY | KOLİ ADEDİ BOX QUANTITY | FİYAT PRICE |
|-----------|-------------|-----------------------------------|----------------------------|----------------|
| 72531 | 17 | 50 | 900 | 20,260 |
| 72532 | 22 | 50 | 600 | 23,910 |

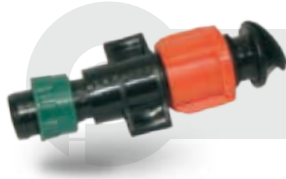

LAYFLAT YÜZÜKLÜ YASSI DAMLAMA ÇIKIŞ NİPELİ
LAYFLAT TAPE (WITH RING) OFFTAKE NIPPLE

| KOD /CODE | EBAT / SIZE | AMBALAJ ADEDİ PACKING QUANTITY | KOLİ ADEDİ BOX QUANTITY | FİYAT PRICE |
|-----------|-------------|-----------------------------------|----------------------------|----------------|
| 72541 | 17 | 50 | 1000 | 19,825 |



KABLİN ANAHTAR
FITTING SPANNER

| KOD /CODE | EBAT / SIZE | AMBALAJ ADEDİ PACKING QUANTITY | KOLİ ADEDİ BOX QUANTITY | FİYAT PRICE |
|-----------|-------------|-----------------------------------|----------------------------|----------------|
| 4936 | 32 - 63 | 5 | 140 | 103,200 |
| 4969 | 63 - 110 | 5 | 45 | 264,820 |
| 49699 | 125 - 6" | 2 | 24 | 450,090 |

DIŞLI BAĞLANTI ELEMANLARI / THREADED FITTINGS

DIŞLI TE Erkek - Erkek - Erkek
 THREADED TEE Male - Male - Male

| KOD /CODE | EBAT / SIZE | AMBALAJ ADEDİ PACKING QUANTITY | KOLİ ADEDİ BOX QUANTITY | FİYAT PRICE |
|-----------|--------------------------|-----------------------------------|----------------------------|----------------|
| 13111 | 1/2" x 1/2" x 1/2" | 25 | 800 | 19,280 |
| 13112 | 1/2" x 3/4" x 1/2" | 25 | 600 | 13,500 |
| 13121 | 3/4" x 1/2" x 3/4" | 25 | 600 | 15,425 |
| 13122 | 3/4" x 3/4" x 3/4" | 25 | 600 | 15,978 |
| 13123 | 3/4" x 1" x 3/4" | 25 | 550 | 15,090 |
| 13131 | 1" x 1/2" x 1" | 25 | 400 | 20,308 |
| 13132 | 1" x 3/4" x 1" | 25 | 400 | 22,155 |
| 13133 | 1" x 1" x 1" | 25 | 400 | 19,185 |
| 13141 | 1 1/4" x 1/2" x 1 1/4" | 15 | 210 | 33,208 |
| 13142 | 1 1/4" x 3/4" x 1 1/4" | 15 | 210 | 27,785 |
| 13143 | 1 1/4" x 1" x 1 1/4" | 15 | 210 | 29,045 |
| 13144 | 1 1/4" x 1 1/4" x 1 1/4" | 15 | 180 | 35,163 |
| 13155 | 1 1/2" x 1 1/2" x 1 1/2" | 10 | 100 | 65,910 |
| 13165 | 2" x 1 1/2" x 2" | 6 | 66 | 88,828 |
| 13166 | 2" x 2" x 2" | 6 | 60 | 113,070 |
| 13177 | 2 1/2" x 2 1/2" x 2 1/2" | 3 | 36 | 143,590 |
| 13188 | 3" x 3" x 3" | 2 | 22 | 236,070 |
| 13199 | 4" x 4" x 4" | 1 | 15 | 336,240 |

DIŞLI TE Erkek - Dişi - Erkek
 THREADED TEE Male - Female - Male

| KOD /CODE | EBAT / SIZE | AMBALAJ ADEDİ PACKING QUANTITY | KOLİ ADEDİ BOX QUANTITY | FİYAT PRICE |
|-----------|--------------------------|-----------------------------------|----------------------------|----------------|
| 13211 | 1/2" x 1/2" x 1/2" | 25 | 550 | 22,368 |
| 13212 | 1/2" x 3/4" x 1/2" | 25 | 500 | 25,068 |
| 13221 | 3/4" x 1/2" x 3/4" | 25 | 500 | 27,155 |
| 13222 | 3/4" x 3/4" x 3/4" | 25 | 450 | 25,723 |
| 13223 | 3/4" x 1" x 3/4" | 25 | 375 | 28,903 |
| 13231 | 1" x 1/2" x 1" | 25 | 400 | 26,940 |
| 13232 | 1" x 3/4" x 1" | 25 | 350 | 28,293 |
| 13233 | 1" x 1" x 1" | 25 | 300 | 30,955 |
| 13242 | 1 1/4" x 3/4" x 1 1/4" | 15 | 195 | 40,430 |
| 13243 | 1 1/4" x 1" x 1 1/4" | 15 | 180 | 43,035 |
| 13254 | 1 1/2" x 1 1/4" x 1 1/2" | 10 | 110 | 68,863 |
| 13255 | 1 1/2" x 1 1/2" x 1 1/2" | 10 | 80 | 72,888 |
| 13264 | 2" x 1 1/4" x 2" | 6 | 60 | 94,588 |
| 13265 | 2" x 1 1/2" x 2" | 6 | 60 | 103,170 |
| 13266 | 2" x 2" x 2" | 6 | 48 | 123,438 |
| 13267 | 2 1/2" x 2 1/2" x 2 1/2" | 3 | 30 | 177,028 |
| 13268 | 3" x 3" x 3" | 2 | 18 | 269,630 |
| 13269 | 4" x 4" x 4" | 1 | 14 | 406,055 |

DIŞLI TE Dişi - Dişi - Dişi
 THREADED TEE Female - Female - Female

| KOD /CODE | EBAT / SIZE | AMBALAJ ADEDİ PACKING QUANTITY | KOLİ ADEDİ BOX QUANTITY | FİYAT PRICE |
|-----------|--------------------------|-----------------------------------|----------------------------|----------------|
| 13271 | 1/2" x 1/2" x 1/2" | 25 | 450 | 30,895 |
| 13272 | 3/4" x 3/4" x 3/4" | 25 | 275 | 45,768 |
| 13273 | 1" x 1" x 1" | 25 | 200 | 54,468 |
| 13274 | 1 1/4" x 1 1/4" x 1 1/4" | 15 | 105 | 72,598 |
| 13275 | 1 1/2" x 1 1/2" x 1 1/2" | 10 | 60 | 120,348 |
| 13276 | 2" x 2" x 2" | 6 | 42 | 166,160 |
| 13277 | 2 1/2" x 2 1/2" x 2 1/2" | 3 | 27 | 257,485 |
| 13278 | 3" x 3" x 3" | 2 | 18 | 353,223 |
| 13279 | 4" x 4" x 4" | 1 | 12 | 442,128 |

DIŞLI DİRSEK Erkek - Erkek
 THREADED ELBOW Male - Male

| KOD /CODE | EBAT / SIZE | AMBALAJ ADEDİ PACKING QUANTITY | KOLİ ADEDİ BOX QUANTITY | FİYAT PRICE |
|-----------|-----------------|-----------------------------------|----------------------------|----------------|
| 13311 | 1/2" x 1/2" | 25 | 900 | 11,070 |
| 13321 | 3/4" x 1/2" | 25 | 950 | 10,315 |
| 13322 | 3/4" x 3/4" | 25 | 900 | 9,970 |
| 13331 | 1" x 1/2" | 25 | 600 | 14,008 |
| 13332 | 1" x 3/4" | 25 | 600 | 11,518 |
| 13333 | 1" x 1" | 25 | 550 | 14,173 |
| 13341 | 1 1/4" x 1/2" | 15 | 300 | 20,175 |
| 13342 | 1 1/4" x 3/4" | 15 | 300 | 19,610 |
| 13343 | 1 1/4" x 1" | 15 | 300 | 18,528 |
| 13344 | 1 1/4" x 1 1/4" | 15 | 240 | 23,790 |
| 13355 | 1 1/2" x 1 1/2" | 10 | 150 | 44,568 |
| 13364 | 2" x 1 1/4" | 6 | 108 | 54,888 |
| 13365 | 2" x 1 1/2" | 6 | 108 | 52,575 |
| 13366 | 2" x 2" | 6 | 90 | 69,898 |
| 13377 | 2 1/2" x 2 1/2" | 4 | 56 | 99,093 |
| 13388 | 3" x 3" | 2 | 36 | 176,940 |
| 13399 | 4" x 4" | 1 | 23 | 260,950 |



DIŞLI BAĞLANTI ELEMANLARI / THREADED FITTINGS



DIŞLI DİRSEK Erkek - Dişi
THREADED ELBOW Male - Female

| KOD / CODE | EBAT / SIZE | AMBALAJ ADEDİ PACKING QUANTITY | KOLİ ADEDİ BOX QUANTITY | FİYAT PRICE |
|------------|-----------------|-----------------------------------|----------------------------|----------------|
| 13411 | 1/2" x 1/2" | 25 | 800 | 17,893 |
| 13412 | 1/2" x 3/4" | 25 | 600 | 17,578 |
| 13421 | 3/4" x 1/2" | 25 | 700 | 16,490 |
| 13422 | 3/4" x 3/4" | 25 | 600 | 17,443 |
| 13423 | 3/4" x 1" | 25 | 500 | 18,980 |
| 13431 | 1" x 1/2" | 25 | 550 | 21,808 |
| 13432 | 1" x 3/4" | 25 | 500 | 21,105 |
| 13433 | 1" x 1" | 25 | 400 | 24,260 |
| 13442 | 1 1/4" x 3/4" | 15 | 270 | 24,130 |
| 13443 | 1 1/4" x 1" | 15 | 240 | 28,683 |
| 13444 | 1 1/4" x 1 1/4" | 15 | 210 | 39,873 |
| 13454 | 1 1/2" x 1 1/4" | 10 | 140 | 44,718 |
| 13455 | 1 1/2" x 1 1/2" | 10 | 120 | 62,150 |
| 13464 | 2" x 1 1/4" | 6 | 108 | 58,183 |
| 13465 | 2" x 1 1/2" | 6 | 84 | 63,045 |
| 13466 | 2" x 2" | 6 | 72 | 90,523 |
| 13467 | 2 1/2" x 2 1/2" | 4 | 48 | 125,745 |
| 13468 | 3" x 3" | 2 | 32 | 225,043 |
| 13469 | 4" x 4" | 1 | 18 | 327,483 |



DIŞLI DİRSEK Dişi - Dişi
THREADED ELBOW Female - Female

| KOD / CODE | EBAT / SIZE | AMBALAJ ADEDİ PACKING QUANTITY | KOLİ ADEDİ BOX QUANTITY | FİYAT PRICE |
|------------|-----------------|-----------------------------------|----------------------------|----------------|
| 13471 | 1/2" x 1/2" | 25 | 800 | 20,950 |
| 13472 | 3/4" x 3/4" | 25 | 450 | 28,630 |
| 13473 | 1" x 1" | 25 | 300 | 33,573 |
| 13474 | 1 1/4" x 1 1/4" | 15 | 180 | 52,683 |
| 13480 | 1 1/2" x 1 1/4" | 10 | 120 | 51,313 |
| 13475 | 1 1/2" x 1 1/2" | 10 | 110 | 79,910 |
| 13476 | 2" x 2" | 6 | 66 | 112,018 |
| 13477 | 2 1/2" x 2 1/2" | 4 | 36 | 192,095 |
| 13478 | 3" x 3" | 2 | 26 | 280,483 |
| 13479 | 4" x 4" | 1 | 16 | 343,665 |



DIŞLI REDÜKSİYON NİPEL
THREADED REDUCING NIPPLE

| KOD / CODE | EBAT / SIZE | AMBALAJ ADEDİ PACKING QUANTITY | KOLİ ADEDİ BOX QUANTITY | FİYAT PRICE |
|------------|-----------------|-----------------------------------|----------------------------|----------------|
| 13621 | 3/4" x 1/2" | 50 | 1500 | 8,675 |
| 13631 | 1" x 1/2" | 50 | 1000 | 11,448 |
| 13632 | 1" x 3/4" | 50 | 1000 | 10,750 |
| 13641 | 1 1/4" x 1/2" | 25 | 450 | 18,415 |
| 13642 | 1 1/4" x 3/4" | 25 | 450 | 18,295 |
| 13643 | 1 1/4" x 1" | 25 | 450 | 19,760 |
| 13652 | 1 1/2" x 3/4" | 25 | 300 | 26,735 |
| 13653 | 1 1/2" x 1" | 25 | 300 | 28,140 |
| 13654 | 1 1/2" x 1 1/4" | 25 | 250 | 29,425 |
| 13663 | 2" x 1" | 25 | 200 | 35,353 |
| 13664 | 2" x 1 1/4" | 25 | 175 | 37,670 |
| 13665 | 2" x 1 1/2" | 25 | 175 | 37,525 |
| 13674 | 2 1/2" x 1 1/4" | 12 | 120 | 57,348 |
| 13675 | 2 1/2" x 1 1/2" | 12 | 108 | 57,303 |
| 13676 | 2 1/2" x 2" | 12 | 108 | 57,450 |
| 13685 | 3" x 1 1/2" | 12 | 96 | 71,445 |
| 13686 | 3" x 2" | 12 | 96 | 74,605 |
| 13687 | 3" x 2 1/2" | 12 | 72 | 74,640 |
| 13696 | 4" x 2" | 6 | 60 | 115,730 |
| 13697 | 4" x 2 1/2" | 6 | 54 | 119,150 |
| 13698 | 4" x 3" | 6 | 54 | 123,965 |

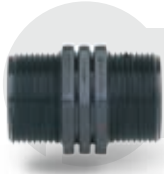

DIŞLI NİPEL
THREADED NIPPLE

| KOD / CODE | EBAT / SIZE | AMBALAJ ADEDİ PACKING QUANTITY | KOLİ ADEDİ BOX QUANTITY | FİYAT PRICE |
|------------|-----------------|-----------------------------------|----------------------------|----------------|
| 13500 | 1/4" x 1/4" | 100 | 7000 | 6,885 |
| 13511 | 1/2" x 1/2" | 50 | 1500 | 8,370 |
| 13522 | 3/4" x 3/4" | 50 | 1400 | 10,050 |
| 13533 | 1" x 1" | 50 | 800 | 13,063 |
| 13544 | 1 1/4" x 1 1/4" | 25 | 375 | 19,903 |
| 13555 | 1 1/2" x 1 1/2" | 25 | 250 | 26,493 |
| 13566 | 2" x 2" | 25 | 150 | 33,000 |
| 13577 | 2 1/2" x 2 1/2" | 12 | 96 | 51,535 |
| 13588 | 3" x 3" | 12 | 60 | 76,275 |
| 13599 | 4" x 4" | 6 | 36 | 118,120 |

DİŞLİ BAĞLANTI ELEMANLARI / THREADED FITTINGS

DİŞLİ MANŞON
 THREADED COUPLING

| KOD / CODE | EBAT / SIZE | AMBALAJ ADEDİ PACKING QUANTITY | KOLİ ADEDİ BOX QUANTITY | FİYAT PRICE |
|------------|-------------|-----------------------------------|----------------------------|----------------|
| 13711 | ½" x ½" | 50 | 1400 | 14,688 |
| 13722 | ¾" x ¾" | 50 | 900 | 20,940 |
| 13733 | 1" x 1" | 50 | 500 | 29,883 |
| 13744 | 1 ¼" x 1 ¼" | 25 | 250 | 47,370 |
| 13755 | 1 ½" x 1 ½" | 15 | 225 | 43,685 |
| 13766 | 2" x 2" | 12 | 144 | 56,135 |
| 13777 | 2 ½" x 2 ½" | 12 | 120 | 79,278 |
| 13788 | 3" x 3" | 6 | 60 | 100,715 |
| 13799 | 4" x 4" | 4 | 40 | 155,075 |

DİŞLİ REDÜKSİYON MANŞON
 THREADED REDUCING COUPLING

| KOD / CODE | EBAT / SIZE | AMBALAJ ADEDİ PACKING QUANTITY | KOLİ ADEDİ BOX QUANTITY | FİYAT PRICE |
|------------|-------------|-----------------------------------|----------------------------|----------------|
| 13821 | ¾" x ½" | 50 | 1000 | 23,405 |
| 13831 | 1" x ½" | 50 | 650 | 28,303 |
| 13832 | 1" x ¾" | 50 | 600 | 30,693 |
| 13842 | 1 ¼" x ¾" | 25 | 300 | 40,715 |
| 13843 | 1 ¼" x 1" | 25 | 275 | 43,555 |
| 13853 | 1 ½" x 1" | 15 | 270 | 46,858 |
| 13854 | 1 ½" x 1 ¼" | 15 | 240 | 39,468 |
| 13864 | 2" x 1 ¼" | 12 | 192 | 52,760 |
| 13865 | 2" x 1 ½" | 12 | 168 | 59,165 |
| 13874 | 2 ½" x 1 ¼" | 12 | 168 | 77,823 |
| 13875 | 2 ½" x 1 ½" | 12 | 168 | 77,668 |
| 13876 | 2 ½" x 2" | 12 | 120 | 75,140 |
| 13886 | 3" x 2" | 6 | 84 | 89,955 |
| 13887 | 3" x 2 ½" | 6 | 72 | 92,460 |
| 13896 | 4" x 2" | 4 | 56 | 139,005 |
| 13897 | 4" x 2 ½" | 4 | 48 | 145,225 |
| 13898 | 4" x 3" | 4 | 48 | 152,210 |

DİŞLİ KÖR TAPA Erkek
 THREADED END CAP Male

| KOD / CODE | EBAT / SIZE | AMBALAJ ADEDİ PACKING QUANTITY | KOLİ ADEDİ BOX QUANTITY | FİYAT PRICE |
|------------|-------------|-----------------------------------|----------------------------|----------------|
| 14111 | ½" | 50 | 2000 | 8,065 |
| 14122 | ¾" | 50 | 1800 | 9,145 |
| 14133 | 1" | 50 | 1200 | 11,293 |
| 14144 | 1 ¼" | 25 | 550 | 18,975 |
| 14155 | 1 ½" | 15 | 360 | 26,360 |
| 14166 | 2" | 12 | 240 | 33,955 |
| 14177 | 2 ½" | 12 | 144 | 54,073 |
| 14188 | 3" | 6 | 108 | 72,153 |
| 14199 | 4" | 4 | 56 | 124,555 |

DİŞLİ KÖR TAPA Dişi
 THREADED END CAP Female

| KOD / CODE | EBAT / SIZE | AMBALAJ ADEDİ PACKING QUANTITY | KOLİ ADEDİ BOX QUANTITY | FİYAT PRICE |
|------------|-------------|-----------------------------------|----------------------------|----------------|
| 14211 | ½" | 50 | 2200 | 12,358 |
| 14222 | ¾" | 50 | 1250 | 14,975 |
| 14233 | 1" | 50 | 600 | 24,360 |



DIŞLI BAĞLANTI ELEMANLARI / THREADED FITTINGS



DIŞLI REDÜKSİYON
Erkek - Dişi
THREADED REDUCING
Male - Female

| KOD /CODE | EBAT / SIZE | AMBALAJ ADEDİ PACKING QUANTITY | KOLİ ADEDİ BOX QUANTITY | FİYAT PRICE |
|-----------|-------------|-----------------------------------|----------------------------|----------------|
| 13911 | ½" x ½" | 50 | 1600 | 13,095 |
| 13912 | ½" x ¾" | 50 | 1150 | 16,560 |
| 13913 | ½" x 1" | 50 | 600 | 22,280 |
| 13922 | ¾" x ¾" | 50 | 1100 | 15,670 |
| 13923 | ¾" x 1" | 50 | 600 | 21,960 |
| 13933 | 1" x 1" | 50 | 550 | 25,925 |
| 13944 | 1 ¼" x 1 ¼" | 15 | 240 | 35,143 |
| 13945 | 1 ¼" x 1 ½" | 15 | 270 | 38,590 |
| 13954 | 1 ½" x 1 ¼" | 15 | 300 | 33,540 |
| 13955 | 1 ½" x 1 ½" | 15 | 210 | 39,925 |
| 13956 | 1 ½" x 2" | 15 | 180 | 44,680 |
| 13957 | 1 ½" x 2 ½" | 15 | 120 | 64,585 |
| 13966 | 2" x 2" | 15 | 150 | 66,170 |
| 13967 | 2" x 2 ½" | 12 | 108 | 65,478 |
| 13968 | 2" x 3" | 6 | 84 | 85,623 |
| 13969 | 2" x 4" | 4 | 56 | 134,455 |
| 13977 | 2 ½" x 2 ½" | 12 | 84 | 68,833 |
| 13978 | 2 ½" x 3" | 6 | 72 | 83,908 |
| 13979 | 2 ½" x 4" | 4 | 48 | 135,085 |
| 13988 | 3" x 3" | 6 | 66 | 81,513 |
| 13989 | 3" x 4" | 4 | 48 | 121,420 |
| 13999 | 4" x 4" | 4 | 40 | 141,280 |



DIŞLI REDÜKSİYON
Erkek - Dişi
THREADED REDUCING
Male - Female BUSHING

| KOD /CODE | EBAT / SIZE | AMBALAJ ADEDİ PACKING QUANTITY | KOLİ ADEDİ BOX QUANTITY | FİYAT PRICE |
|-----------|-------------|-----------------------------------|----------------------------|----------------|
| 13910 | ½" x ¼" | 50 | 2200 | 14,265 |
| 13921 | ¾" x ½" | 50 | 1900 | 13,228 |
| 13930 | 1" x ¼" | 50 | 1300 | 16,915 |
| 13931 | 1" x ½" | 50 | 1300 | 15,845 |
| 13932 | 1" x ¾" | 50 | 1300 | 14,890 |
| 13941 | 1 ¼" x ½" | 25 | 700 | 21,153 |
| 13942 | 1 ¼" x ¾" | 25 | 675 | 28,308 |
| 13943 | 1 ¼" x 1" | 25 | 600 | 23,148 |
| 13951 | 1 ½" x ½" | 15 | 390 | 34,915 |
| 13952 | 1 ½" x ¾" | 15 | 360 | 31,470 |
| 13953 | 1 ½" x 1" | 15 | 360 | 30,205 |
| 13961 | 2" x ½" | 15 | 270 | 42,000 |
| 13962 | 2" x ¾" | 15 | 255 | 41,413 |
| 13963 | 2" x 1" | 15 | 240 | 39,430 |
| 13964 | 2" x 1 ¼" | 15 | 255 | 41,105 |
| 13965 | 2" x 1 ½" | 15 | 255 | 38,773 |
| 13973 | 2 ½" x 1" | 12 | 144 | 67,065 |
| 13974 | 2 ½" x 1 ¼" | 12 | 144 | 63,775 |
| 13975 | 2 ½" x 1 ½" | 12 | 144 | 61,338 |
| 13976 | 2 ½" x 2" | 12 | 144 | 56,608 |
| 13984 | 3" x 1 ¼" | 12 | 96 | 86,320 |
| 13985 | 3" x 1 ½" | 12 | 96 | 86,808 |
| 13986 | 3" x 2" | 12 | 96 | 78,505 |
| 13987 | 3" x 2 ½" | 12 | 96 | 65,155 |
| 13996 | 4" x 2" | 6 | 60 | 129,018 |
| 13997 | 4" x 2 ½" | 6 | 60 | 128,345 |
| 13998 | 4" x 3" | 6 | 60 | 121,858 |

- ✦ 1 Nolu görsel 13921 kodlu Dişli Redüksiyon Erkek - Dişi ürününe aittir,
- ✦ 2 Nolu görsel 13910, 13930 Dişli Redüksiyon Erkek - Dişi kodlu ürünlerine aittir,
- ✦ 3 Nolu görsel listedeki diğer Dişli Redüksiyon Erkek - Dişi ürünlerini kapsamaktadır.



MTT-100 KOLLEKTÖR TE
MTT-100 MANIFOLD TEE

| KOD /CODE | EBAT / SIZE | AMBALAJ ADEDİ PACKING QUANTITY | KOLİ ADEDİ BOX QUANTITY | FİYAT PRICE |
|-----------|--------------|-----------------------------------|----------------------------|----------------|
| 14333 | 1" x 1" x 1" | 6 | 270 | 47,040 |

KİLİTLİ BAĞLANTI ELEMANLARI / LOCK TYPE FITTINGS

KİLİTLİ BAĞLANTI Erkek
 LOCK TYPE Male

| KOD /CODE | EBAT / SIZE | AMBALAJ ADEDİ PACKING QUANTITY | KOLİ ADEDİ BOX QUANTITY | FİYAT PRICE |
|-----------|-------------|-----------------------------------|----------------------------|----------------|
| 12121 | 16 x 1/2" | 50 | 900 | 14,413 |
| 12122 | 16 x 3/4" | 50 | 800 | 14,415 |
| 12123 | 16 x 1" | 50 | 650 | 16,230 |
| 12124 | 16 x 1 1/4" | 50 | 350 | 26,718 |
| 12141 | 20 x 1/2" | 50 | 800 | 14,935 |
| 12142 | 20 x 3/4" | 50 | 700 | 14,545 |
| 12143 | 20 x 1" | 50 | 600 | 17,443 |
| 12144 | 20 x 1 1/4" | 50 | 350 | 26,433 |
| 12151 | 25 x 1/2" | 25 | 450 | 20,095 |
| 12152 | 25 x 3/4" | 25 | 450 | 20,623 |
| 12153 | 25 x 1" | 25 | 450 | 22,975 |
| 12154 | 25 x 1 1/4" | 25 | 300 | 31,150 |
| 12161 | 32 x 1/2" | 25 | 275 | 38,695 |
| 12162 | 32 x 3/4" | 25 | 275 | 35,628 |
| 12163 | 32 x 1" | 25 | 250 | 33,273 |
| 12164 | 32 x 1 1/4" | 25 | 225 | 35,088 |

KİLİTLİ BAĞLANTI Dişi
 LOCK TYPE Female

| KOD /CODE | EBAT / SIZE | AMBALAJ ADEDİ PACKING QUANTITY | KOLİ ADEDİ BOX QUANTITY | FİYAT PRICE |
|-----------|-------------|-----------------------------------|----------------------------|----------------|
| 12221 | 16 x 1/2" | 50 | 900 | 21,495 |
| 12222 | 16 x 3/4" | 50 | 700 | 23,420 |
| 12223 | 16 x 1" | 50 | 450 | 30,180 |
| 12241 | 20 x 1/2" | 50 | 900 | 21,073 |
| 12242 | 20 x 3/4" | 50 | 700 | 23,175 |
| 12243 | 20 x 1" | 50 | 450 | 30,288 |
| 12251 | 25 x 1/2" | 25 | 450 | 27,303 |
| 12252 | 25 x 3/4" | 25 | 550 | 26,485 |
| 12253 | 25 x 1" | 25 | 375 | 38,023 |
| 12261 | 32 x 1/2" | 25 | 275 | 39,260 |
| 12262 | 32 x 3/4" | 25 | 250 | 47,658 |
| 12263 | 32 x 1" | 25 | 300 | 42,000 |

KİLİTLİ BAĞLANTI MANŞON
 LOCK TYPE COUPLING

| KOD /CODE | EBAT / SIZE | AMBALAJ ADEDİ PACKING QUANTITY | KOLİ ADEDİ BOX QUANTITY | FİYAT PRICE |
|-----------|-------------|-----------------------------------|----------------------------|----------------|
| 12322 | 16 x 16 | 50 | 550 | 22,030 |
| 12342 | 20 x 16 | 50 | 550 | 20,818 |
| 12344 | 20 x 20 | 50 | 550 | 22,668 |
| 12352 | 25 x 16 | 25 | 350 | 30,910 |
| 12354 | 25 x 20 | 25 | 350 | 30,965 |
| 12355 | 25 x 25 | 25 | 300 | 32,085 |
| 12362 | 32 x 16 | 15 | 210 | 44,733 |
| 12364 | 32 x 20 | 15 | 210 | 44,308 |
| 12365 | 32 x 25 | 15 | 210 | 44,353 |
| 12366 | 32 x 32 | 15 | 165 | 49,240 |

KİLİTLİ BAĞLANTI TE
 LOCK TYPE TEE

| KOD /CODE | EBAT / SIZE | AMBALAJ ADEDİ PACKING QUANTITY | KOLİ ADEDİ BOX QUANTITY | FİYAT PRICE |
|-----------|--------------|-----------------------------------|----------------------------|----------------|
| 12422 | 16 x 16 x 16 | 25 | 300 | 28,850 |
| 12424 | 16 x 20 x 16 | 25 | 275 | 32,805 |
| 12425 | 16 x 25 x 16 | 25 | 200 | 39,468 |
| 12442 | 20 x 16 x 20 | 25 | 275 | 32,458 |
| 12444 | 20 x 20 x 20 | 25 | 275 | 29,665 |
| 12445 | 20 x 25 x 20 | 25 | 225 | 39,390 |
| 12452 | 25 x 16 x 25 | 15 | 180 | 43,893 |
| 12454 | 25 x 20 x 25 | 15 | 165 | 42,945 |
| 12455 | 25 x 25 x 25 | 15 | 150 | 46,900 |
| 12462 | 32 x 16 x 32 | 10 | 100 | 69,605 |
| 12464 | 32 x 20 x 32 | 10 | 100 | 70,775 |
| 12465 | 32 x 25 x 32 | 10 | 100 | 68,090 |
| 12466 | 32 x 32 x 32 | 10 | 90 | 76,423 |



KİLİTLİ BAĞLANTI ELEMANLARI / LOCK TYPE FITTINGS



KİLİTLİ BAĞLANTI
Erkek - Te
LOCK TYPE Male - Tee

| KOD / CODE | EBAT / SIZE | AMBALAJ ADEDİ PACKING QUANTITY | KOLİ ADEDİ BOX QUANTITY | FİYAT PRICE |
|------------|------------------|-----------------------------------|----------------------------|----------------|
| 12521 | 16 x 1/2" x 16 | 25 | 350 | 25,375 |
| 12522 | 16 x 3/4" x 16 | 25 | 350 | 25,573 |
| 12523 | 16 x 1" x 16 | 25 | 300 | 25,363 |
| 12541 | 20 x 1/2" x 20 | 25 | 350 | 25,725 |
| 12542 | 20 x 3/4" x 20 | 25 | 300 | 25,545 |
| 12543 | 20 x 1" x 20 | 25 | 300 | 26,245 |
| 12551 | 25 x 1/2" x 25 | 15 | 210 | 40,098 |
| 12552 | 25 x 3/4" x 25 | 15 | 210 | 37,063 |
| 12553 | 25 x 1" x 25 | 15 | 210 | 37,258 |
| 12561 | 32 x 1/2" x 32 | 10 | 120 | 65,635 |
| 12562 | 32 x 3/4" x 32 | 10 | 110 | 63,875 |
| 12563 | 32 x 1" x 32 | 10 | 110 | 63,678 |
| 12564 | 32 x 1 1/4" x 32 | 10 | 100 | 61,115 |



KİLİTLİ BAĞLANTI
Dişi - Te
LOCK TYPE Female - Tee

| KOD / CODE | EBAT / SIZE | AMBALAJ ADEDİ PACKING QUANTITY | KOLİ ADEDİ BOX QUANTITY | FİYAT PRICE |
|------------|----------------|-----------------------------------|----------------------------|----------------|
| 12621 | 16 x 1/2" x 16 | 25 | 300 | 36,703 |
| 12622 | 16 x 3/4" x 16 | 25 | 300 | 38,650 |
| 12623 | 16 x 1" x 16 | 25 | 275 | 42,108 |
| 12641 | 20 x 1/2" x 20 | 25 | 300 | 37,250 |
| 12642 | 20 x 3/4" x 20 | 25 | 275 | 37,315 |
| 12643 | 20 x 1" x 20 | 25 | 250 | 43,443 |
| 12651 | 25 x 1/2" x 25 | 15 | 210 | 46,843 |
| 12652 | 25 x 3/4" x 25 | 15 | 180 | 48,288 |
| 12653 | 25 x 1" x 25 | 15 | 180 | 51,140 |
| 12662 | 32 x 3/4" x 32 | 10 | 120 | 72,940 |
| 12663 | 32 x 1" x 32 | 10 | 100 | 75,635 |



KİLİTLİ BAĞLANTI Dirsek
LOCK TYPE Elbow

| KOD / CODE | EBAT / SIZE | AMBALAJ ADEDİ PACKING QUANTITY | KOLİ ADEDİ BOX QUANTITY | FİYAT PRICE |
|------------|-------------|-----------------------------------|----------------------------|----------------|
| 12722 | 16 x 16 | 50 | 450 | 22,495 |
| 12742 | 20 x 16 | 50 | 450 | 21,375 |
| 12744 | 20 x 20 | 50 | 400 | 21,333 |
| 12752 | 25 x 16 | 25 | 300 | 29,325 |
| 12754 | 25 x 20 | 25 | 300 | 26,065 |
| 12755 | 25 x 25 | 25 | 225 | 31,758 |
| 12762 | 32 x 16 | 15 | 180 | 48,270 |
| 12764 | 32 x 20 | 15 | 180 | 48,575 |
| 12765 | 32 x 25 | 15 | 165 | 48,528 |
| 12766 | 32 x 32 | 15 | 135 | 53,305 |



KİLİTLİ BAĞLANTI Erkek - Dirsek
LOCK TYPE Male - Elbow

| KOD / CODE | EBAT / SIZE | AMBALAJ ADEDİ PACKING QUANTITY | KOLİ ADEDİ BOX QUANTITY | FİYAT PRICE |
|------------|-------------|-----------------------------------|----------------------------|----------------|
| 12821 | 16 x 1/2" | 50 | 650 | 14,640 |
| 12822 | 16 x 3/4" | 50 | 600 | 14,823 |
| 12823 | 16 x 1" | 50 | 500 | 15,753 |
| 12824 | 16 x 1 1/4" | 50 | 300 | 30,658 |
| 12841 | 20 x 1/2" | 50 | 600 | 14,750 |
| 12842 | 20 x 3/4" | 50 | 600 | 14,925 |
| 12843 | 20 x 1" | 50 | 500 | 16,683 |
| 12844 | 20 x 1 1/4" | 50 | 300 | 30,733 |
| 12851 | 25 x 1/2" | 25 | 375 | 25,690 |
| 12852 | 25 x 3/4" | 25 | 400 | 21,228 |
| 12853 | 25 x 1" | 25 | 325 | 24,890 |
| 12854 | 25 x 1 1/4" | 25 | 225 | 33,785 |
| 12861 | 32 x 1/2" | 15 | 210 | 38,368 |
| 12862 | 32 x 3/4" | 15 | 180 | 38,443 |
| 12863 | 32 x 1" | 15 | 210 | 35,095 |
| 12864 | 32 x 1 1/4" | 15 | 180 | 36,205 |

KİLİTLİ BAĞLANTI ELEMANLARI / LOCK TYPE FITTINGS

KİLİTLİ BAĞLANTI Dişi - Dirsek
 LOCK TYPE Female - Elbow

| KOD / CODE | EBAT / SIZE | AMBALAJ ADEDİ PACKING QUANTITY | KOLİ ADEDİ BOX QUANTITY | FİYAT PRICE |
|------------|-------------|-----------------------------------|----------------------------|----------------|
| 12921 | 16 x 1/2" | 50 | 500 | 24,133 |
| 12922 | 16 x 3/4" | 50 | 450 | 25,220 |
| 12923 | 16 x 1" | 50 | 400 | 26,265 |
| 12941 | 20 x 1/2" | 50 | 500 | 24,460 |
| 12942 | 20 x 3/4" | 50 | 450 | 25,045 |
| 12943 | 20 x 1" | 50 | 400 | 26,990 |
| 12951 | 25 x 1/2" | 25 | 300 | 33,808 |
| 12952 | 25 x 3/4" | 25 | 300 | 33,125 |
| 12953 | 25 x 1" | 25 | 275 | 35,345 |
| 12962 | 32 x 3/4" | 15 | 180 | 42,318 |
| 12963 | 32 x 1" | 15 | 180 | 47,525 |
| 12964 | 32 x 1 1/4" | 15 | 150 | 58,995 |

KİLİTLİ BAĞLANTI Kör Tapa
 LOCK TYPE End Cap

| KOD / CODE | EBAT / SIZE | AMBALAJ ADEDİ PACKING QUANTITY | KOLİ ADEDİ BOX QUANTITY | FİYAT PRICE |
|------------|-------------|-----------------------------------|----------------------------|----------------|
| 13022 | 16 | 50 | 1000 | 13,775 |
| 13044 | 20 | 50 | 900 | 14,705 |
| 13055 | 25 | 25 | 550 | 19,415 |
| 13066 | 32 | 25 | 300 | 33,033 |

KİLİTLİ BAĞLANTI SOMUNU
 LOCK TYPE NUT

| KOD / CODE | EBAT / SIZE | AMBALAJ ADEDİ PACKING QUANTITY | KOLİ ADEDİ BOX QUANTITY | FİYAT PRICE |
|------------|-------------|-----------------------------------|----------------------------|----------------|
| 13072 | 16 3/4" | 100 | 1800 | 5,473 |
| 13074 | 20 3/4" | 100 | 1500 | 5,590 |
| 13075 | 25 1" | 50 | 800 | 7,638 |
| 13076 | 32 1 1/4" | 50 | 450 | 11,613 |

KİLİTLİ BAĞLANTI Kurtağzı
 LOCK TYPE Barbed

| KOD / CODE | EBAT / SIZE | AMBALAJ ADEDİ PACKING QUANTITY | KOLİ ADEDİ BOX QUANTITY | FİYAT PRICE |
|------------|-------------|-----------------------------------|----------------------------|----------------|
| 130922 | 16 x 16 | 50 | 900 | 12,190 |
| 130942 | 20 x 16 | 50 | 800 | 14,480 |
| 130944 | 20 x 20 | 50 | 700 | 13,520 |

KİLİTLİ BAĞLANTI UCU
 LOCK TYPE INSERT

| KOD / CODE | EBAT / SIZE | AMBALAJ ADEDİ PACKING QUANTITY | KOLİ ADEDİ BOX QUANTITY | FİYAT PRICE |
|------------|-------------|-----------------------------------|----------------------------|----------------|
| 13082 | 16 | 200 | 5200 | 2,113 |
| 13084 | 20 | 200 | 4800 | 2,285 |
| 13085 | 25 | 100 | 2400 | 3,215 |
| 13086 | 32 | 100 | 1200 | 7,300 |



MINİ VANA (DN 8) / MINI VALVE (DN 8)



MINİ VANA Kilitli Bağlantı
MINI VALVE Lock Type

| KOD / CODE | EBAT / SIZE | AMBALAJ ADEDİ PACKING QUANTITY | KOLİ ADEDİ BOX QUANTITY | FİYAT PRICE |
|------------|-------------|-----------------------------------|----------------------------|----------------|
| 11122 | 16 x 16 | 50 | 350 | 28,845 |
| 11142 | 20 x 16 | 50 | 300 | 35,050 |
| 11144 | 20 x 20 | 50 | 300 | 35,568 |



MINİ VANA Kilitli Bağlantı - Grommet
MINI VALVE Lock Type - Grommet

| KOD / CODE | EBAT / SIZE | AMBALAJ ADEDİ PACKING QUANTITY | KOLİ ADEDİ BOX QUANTITY | FİYAT PRICE |
|------------|-------------|-----------------------------------|----------------------------|----------------|
| 118122 | 16 x 16 | 50 | 450 | 32,180 |
| 118124 | 16 x 20 | 50 | 450 | 33,643 |
| 118142 | 20 x 16 | 50 | 400 | 32,193 |
| 118144 | 20 x 20 | 50 | 400 | 33,610 |



MINİ VANA Erkek
MINI VALVE Male

| KOD / CODE | EBAT / SIZE | AMBALAJ ADEDİ PACKING QUANTITY | KOLİ ADEDİ BOX QUANTITY | FİYAT PRICE |
|------------|-------------|-----------------------------------|----------------------------|----------------|
| 11311 | 1/2" x 1/2" | 50 | 700 | 21,808 |
| 11321 | 3/4" x 1/2" | 50 | 650 | 21,605 |
| 11322 | 3/4" x 3/4" | 50 | 600 | 17,460 |



MINİ VANA Kilitli Bağlantı - Grommet - D.Ç:18mm
MINI VALVE Lock Type - Grommet - (DD:18 mm)

| KOD / CODE | EBAT / SIZE | AMBALAJ ADEDİ PACKING QUANTITY | KOLİ ADEDİ BOX QUANTITY | FİYAT PRICE |
|------------|-------------|-----------------------------------|----------------------------|----------------|
| 118123 | 16 x 16 | 50 | 450 | 32,035 |
| 118143 | 20 x 16 | 50 | 400 | 32,053 |



MINİ VANA Kurtağzı - Erkek
MINI VALVE Barbed - Male

| KOD / CODE | EBAT / SIZE | AMBALAJ ADEDİ PACKING QUANTITY | KOLİ ADEDİ BOX QUANTITY | FİYAT PRICE |
|------------|-------------|-----------------------------------|----------------------------|----------------|
| 11521 | 16 x 1/2" | 50 | 700 | 20,790 |
| 11522 | 16 x 3/4" | 50 | 700 | 21,030 |
| 11541 | 20 x 1/2" | 50 | 700 | 19,393 |
| 11542 | 20 x 3/4" | 50 | 600 | 21,185 |
| 11551 | 25 x 1/2" | 50 | 600 | 19,600 |
| 11552 | 25 x 3/4" | 50 | 600 | 19,160 |



MINİ VANA Erkek - Grommet
MINI VALVE Male - Grommet

| KOD / CODE | EBAT / SIZE | AMBALAJ ADEDİ PACKING QUANTITY | KOLİ ADEDİ BOX QUANTITY | FİYAT PRICE |
|------------|-------------|-----------------------------------|----------------------------|----------------|
| 118212 | 1/2" x 16 | 50 | 700 | 23,905 |
| 118214 | 1/2" x 20 | 50 | 600 | 24,985 |
| 118222 | 3/4" x 16 | 50 | 650 | 23,838 |
| 118224 | 3/4" x 20 | 50 | 600 | 25,188 |



MINİ VANA Kurtağzı
MINI VALVE Barbed

| KOD / CODE | EBAT / SIZE | AMBALAJ ADEDİ PACKING QUANTITY | KOLİ ADEDİ BOX QUANTITY | FİYAT PRICE |
|------------|-------------|-----------------------------------|----------------------------|----------------|
| 11622 | 16 x 16 | 50 | 650 | 16,273 |
| 11624 | 16 x 20 | 50 | 600 | 19,285 |
| 11625 | 16 x 25 | 50 | 600 | 21,948 |
| 11644 | 20 x 20 | 50 | 600 | 16,745 |
| 11645 | 20 x 25 | 50 | 550 | 22,033 |
| 11655 | 25 x 25 | 50 | 500 | 20,113 |



MINİ VANA Erkek - Grommet - D.Ç:18mm
MINI VALVE Male - Grommet - (DD:18 mm)

| KOD / CODE | EBAT / SIZE | AMBALAJ ADEDİ PACKING QUANTITY | KOLİ ADEDİ BOX QUANTITY | FİYAT PRICE |
|------------|-------------|-----------------------------------|----------------------------|----------------|
| 118213 | 1/2" x 16 | 50 | 700 | 23,810 |
| 118223 | 3/4" x 16 | 50 | 600 | 23,755 |

MINİ VANA (DN 8) / MINI VALVE (DN 8)

MINİ VANA
Kilitli Bağlantı - Contasız Çıkış
 MINI VALVE LOCK TYPE
 OFFTAKE WITHOUT GASKET

| KOD / CODE | EBAT / SIZE | AMBALAJ ADEDİ PACKING QUANTITY | KOLİ ADEDİ BOX QUANTITY | FİYAT PRICE |
|------------|-------------|-----------------------------------|----------------------------|----------------|
| 118162 | 16 | 50 | 400 | 32,735 |
| 118182 | 20 | 50 | 400 | 32,730 |



MINİ VANA
Kilitli Bağlantı - Erkek
 MINI VALVE Lock Type - Male

| KOD / CODE | EBAT / SIZE | AMBALAJ ADEDİ PACKING QUANTITY | KOLİ ADEDİ BOX QUANTITY | FİYAT PRICE |
|------------|-------------|-----------------------------------|----------------------------|----------------|
| 11221 | 16 x 1/2" | 50 | 500 | 22,995 |
| 11222 | 16 x 3/4" | 50 | 450 | 25,415 |
| 11241 | 20 x 1/2" | 50 | 450 | 30,163 |
| 11242 | 20 x 3/4" | 50 | 400 | 30,765 |



MINİ VANA
Kurtağzı - Kilitli Bağlantı
 MINI VALVE
 Barbed - Lock Type

| KOD / CODE | EBAT / SIZE | AMBALAJ ADEDİ PACKING QUANTITY | KOLİ ADEDİ BOX QUANTITY | FİYAT PRICE |
|------------|-------------|-----------------------------------|----------------------------|----------------|
| 11422 | 16 x 16 | 50 | 450 | 29,520 |
| 11424 | 16 x 20 | 50 | 450 | 28,740 |
| 11442 | 20 x 16 | 50 | 450 | 29,698 |
| 11444 | 20 x 20 | 50 | 400 | 30,715 |
| 11452 | 25 x 16 | 50 | 400 | 28,925 |
| 11454 | 25 x 20 | 50 | 400 | 29,523 |



MINİ VANA
Kurtağzı - Grommet
 MINI VALVE Barbed - Grommet

| KOD / CODE | EBAT / SIZE | AMBALAJ ADEDİ PACKING QUANTITY | KOLİ ADEDİ BOX QUANTITY | FİYAT PRICE |
|------------|-------------|-----------------------------------|----------------------------|----------------|
| 118322 | 16 x 16 | 50 | 650 | 18,760 |
| 118324 | 16 x 20 | 50 | 600 | 24,610 |
| 118342 | 20 x 16 | 50 | 600 | 24,048 |
| 118344 | 20 x 20 | 50 | 600 | 22,008 |
| 118352 | 25 x 16 | 50 | 550 | 24,870 |
| 118354 | 25 x 20 | 50 | 500 | 27,900 |



MINİ VANA
Erkek - Contasız Çıkış
 MINI VALVE Male
 OFFTAKE WITHOUT GASKET

| KOD / CODE | EBAT / SIZE | AMBALAJ ADEDİ PACKING QUANTITY | KOLİ ADEDİ BOX QUANTITY | FİYAT PRICE |
|------------|-------------|-----------------------------------|----------------------------|----------------|
| 118272 | 1/2" | 50 | 600 | 25,768 |
| 118282 | 3/4" | 50 | 550 | 24,973 |



MINİ VANA
Kurtağzı - Grommet-(D.Ç:18 mm)
 MINI VALVE
 Barbed - Grommet-(DD:18 mm)

| KOD / CODE | EBAT / SIZE | AMBALAJ ADEDİ PACKING QUANTITY | KOLİ ADEDİ BOX QUANTITY | FİYAT PRICE |
|------------|-------------|-----------------------------------|----------------------------|----------------|
| 118323 | 16 x 16 | 50 | 600 | 22,753 |
| 118343 | 20 x 16 | 50 | 600 | 23,803 |
| 118353 | 25 x 16 | 50 | 600 | 23,938 |



MINİ VANA
Damlama - Grommet
 MINI VALVE
 Dripline - Grommet

| KOD / CODE | EBAT / SIZE | AMBALAJ ADEDİ PACKING QUANTITY | KOLİ ADEDİ BOX QUANTITY | FİYAT PRICE |
|------------|-------------|-----------------------------------|----------------------------|----------------|
| 118422 | 16 x 16 | 50 | 600 | 24,750 |
| 118442 | 20 x 16 | 50 | 550 | 28,630 |
| 118444 | 20 x 20 | 50 | 500 | 26,295 |



MINİ VANA
Kurtağzı - Damlama
 MINI VALVE Barbed - Dripline

| KOD / CODE | EBAT / SIZE | AMBALAJ ADEDİ PACKING QUANTITY | KOLİ ADEDİ BOX QUANTITY | FİYAT PRICE |
|------------|-------------|-----------------------------------|----------------------------|----------------|
| 118822 | 16 x 16 | 50 | 600 | 21,465 |
| 118824 | 16 x 20 | 50 | 550 | 25,840 |
| 118842 | 20 x 16 | 50 | 550 | 24,905 |
| 118844 | 20 x 20 | 50 | 500 | 22,818 |



MINİ VANA
Damlama - Grommet-(D.Ç:18 mm)
 MINI VALVE
 Dripline - Grommet-(DD:18 mm)

| KOD / CODE | EBAT / SIZE | AMBALAJ ADEDİ PACKING QUANTITY | KOLİ ADEDİ BOX QUANTITY | FİYAT PRICE |
|------------|-------------|-----------------------------------|----------------------------|----------------|
| 118423 | 16 x 16 | 50 | 600 | 24,850 |
| 118443 | 20 x 16 | 50 | 550 | 27,635 |



MİNİ VANA (DN 8) / MINI VALVE (DN 8)



MİNİ VANA
Kurtağız - Contasız Çıkış
MINI VALVE Barbed
OFFTAKE WITHOUT GASKET

| KOD / CODE | EBAT / SIZE | AMBALAJ ADEDİ PACKING QUANTITY | KOLİ ADEDİ BOX QUANTITY | FİYAT PRICE |
|------------|-------------|-----------------------------------|----------------------------|----------------|
| 118362 | 16 | 50 | 600 | 24,885 |
| 118382 | 20 | 50 | 550 | 24,890 |
| 118392 | 25 | 50 | 550 | 26,065 |



MİNİ VANA Contasız Çıkış
MINI VALVE Offtake
WITHOUT GASKET

| KOD / CODE | EBAT / SIZE | AMBALAJ ADEDİ PACKING QUANTITY | KOLİ ADEDİ BOX QUANTITY | FİYAT PRICE |
|------------|-------------|-----------------------------------|----------------------------|----------------|
| 118499 | 12 | 50 | 550 | 26,568 |



MİNİ VANA
Damlama - Contasız Çıkış
MINI VALVE Dripline
OFFTAKE WITHOUT GASKET

| KOD / CODE | EBAT / SIZE | AMBALAJ ADEDİ PACKING QUANTITY | KOLİ ADEDİ BOX QUANTITY | FİYAT PRICE |
|------------|-------------|-----------------------------------|----------------------------|----------------|
| 118462 | 16 | 50 | 550 | 27,200 |
| 118482 | 20 | 50 | 500 | 30,738 |



MİNİ VANA Erkek - Damlama
MINI VALVE Male - Dripline

| KOD / CODE | EBAT / SIZE | AMBALAJ ADEDİ PACKING QUANTITY | KOLİ ADEDİ BOX QUANTITY | FİYAT PRICE |
|------------|-------------|-----------------------------------|----------------------------|----------------|
| 118712 | ½" x 16 | 50 | 650 | 20,895 |
| 118714 | ½" x 20 | 50 | 600 | 25,555 |
| 118722 | ¾" x 16 | 50 | 600 | 24,250 |
| 118724 | ¾" x 20 | 50 | 550 | 26,210 |



MİNİ VANA
Kilitli Bağlantı - Damlama
MINI VALVE
Lock Type - Dripline

| KOD / CODE | EBAT / SIZE | AMBALAJ ADEDİ PACKING QUANTITY | KOLİ ADEDİ BOX QUANTITY | FİYAT PRICE |
|------------|-------------|-----------------------------------|----------------------------|----------------|
| 118622 | 16 x 16 | 50 | 450 | 33,310 |
| 118642 | 20 x 16 | 50 | 400 | 33,290 |
| 118644 | 20 x 20 | 50 | 400 | 34,100 |



MİNİ VANA Damlama
MINI VALVE Dripline

| KOD / CODE | EBAT / SIZE | AMBALAJ ADEDİ PACKING QUANTITY | KOLİ ADEDİ BOX QUANTITY | FİYAT PRICE |
|------------|-------------|-----------------------------------|----------------------------|----------------|
| 118922 | 16 x 16 | 50 | 550 | 21,003 |
| 118924 | 16 x 20 | 50 | 500 | 27,663 |
| 118944 | 20 x 20 | 50 | 450 | 27,693 |

MINİ VANA (DN 8) / MINI VALVE (DN 8)



MINİ VANA
Yassı Damlama - Grommet
MINI VALVE
Tape - Grommet

| KOD /CODE | EBAT / SIZE | AMBALAJ ADEDİ PACKING QUANTITY | KOLİ ADEDİ BOX QUANTITY | FİYAT PRICE |
|-----------|-------------|-----------------------------------|----------------------------|----------------|
| 118522 | 17 x 16 | 50 | 650 | 25,370 |
| 118524 | 17 x 20 | 50 | 600 | 27,933 |
| 118542 | 22 x 16 | 50 | 500 | 27,335 |
| 118544 | 22 x 20 | 50 | 450 | 25,980 |



MINİ VANA
Yassı Damlama - Contasız Çıkış
MINI VALVE Tape
Offtake Without Gasket

| KOD /CODE | EBAT / SIZE | AMBALAJ ADEDİ PACKING QUANTITY | KOLİ ADEDİ BOX QUANTITY | FİYAT PRICE |
|-----------|-------------|-----------------------------------|----------------------------|----------------|
| 118562 | 17 | 50 | 550 | 27,510 |
| 118582 | 22 | 50 | 400 | 28,905 |



MINİ VANA
Yassı Damlama - Grommet-(D.Ç:18 mm)
MINI VALVE
Tape - Grommet-(DD:18 mm)

| KOD /CODE | EBAT / SIZE | AMBALAJ ADEDİ PACKING QUANTITY | KOLİ ADEDİ BOX QUANTITY | FİYAT PRICE |
|-----------|-------------|-----------------------------------|----------------------------|----------------|
| 118523 | 17 x 16 | 50 | 600 | 25,093 |
| 118543 | 22 x 16 | 50 | 500 | 27,130 |



MINİ VANA
Erkek - Yassı Damlama
MINI VALVE Male - Tape

| KOD /CODE | EBAT / SIZE | AMBALAJ ADEDİ PACKING QUANTITY | KOLİ ADEDİ BOX QUANTITY | FİYAT PRICE |
|-----------|-------------|-----------------------------------|----------------------------|----------------|
| 119112 | 1/2" x 17 | 50 | 600 | 22,963 |
| 119114 | 1/2" x 22 | 50 | 500 | 23,285 |
| 119122 | 3/4" x 17 | 50 | 550 | 23,185 |
| 119124 | 3/4" x 22 | 50 | 450 | 24,100 |



MINİ VANA
Kilitli Bağlantı - Yassı Damlama
MINI VALVE
Lock Type - Tape

| KOD /CODE | EBAT / SIZE | AMBALAJ ADEDİ PACKING QUANTITY | KOLİ ADEDİ BOX QUANTITY | FİYAT PRICE |
|-----------|-------------|-----------------------------------|----------------------------|----------------|
| 119022 | 16 x 17 | 50 | 450 | 33,088 |
| 119024 | 16 x 22 | 50 | 350 | 35,105 |
| 119042 | 20 x 17 | 50 | 400 | 34,728 |
| 119044 | 20 x 22 | 50 | 350 | 35,025 |



MINİ VANA
Damlama - Yassı Damlama
MINI VALVE Dripline - Tape

| KOD /CODE | EBAT / SIZE | AMBALAJ ADEDİ PACKING QUANTITY | KOLİ ADEDİ BOX QUANTITY | FİYAT PRICE |
|-----------|-------------|-----------------------------------|----------------------------|----------------|
| 119322 | 16 x 17 | 50 | 550 | 27,345 |
| 119324 | 16 x 22 | 50 | 450 | 28,900 |
| 119342 | 20 x 17 | 50 | 500 | 28,120 |
| 119344 | 20 x 22 | 50 | 400 | 30,060 |



MINİ VANA
Kurtağzı - Yassı Damlama
MINI VALVE Barbed - Tape

| KOD /CODE | EBAT / SIZE | AMBALAJ ADEDİ PACKING QUANTITY | KOLİ ADEDİ BOX QUANTITY | FİYAT PRICE |
|-----------|-------------|-----------------------------------|----------------------------|----------------|
| 119222 | 16 x 17 | 50 | 600 | 20,298 |
| 119224 | 16 x 22 | 50 | 500 | 25,350 |
| 119242 | 20 x 17 | 50 | 600 | 24,315 |
| 119244 | 20 x 22 | 50 | 450 | 25,745 |
| 119254 | 25 x 22 | 50 | 450 | 26,220 |



MINİ VANA Yassı Damlama
MINI VALVE Tape

| KOD /CODE | EBAT / SIZE | AMBALAJ ADEDİ PACKING QUANTITY | KOLİ ADEDİ BOX QUANTITY | FİYAT PRICE |
|-----------|-------------|-----------------------------------|----------------------------|----------------|
| 119422 | 17 x 17 | 50 | 600 | 25,375 |
| 119444 | 22 x 22 | 50 | 400 | 28,543 |



MINİ VANA (DN 8) / MINI VALVE (DN 8)



MINİ VANA
Yüzüklü Yassı - Grommet
MINI VALVE
Tape (With Ring) - Grommet

| KOD /CODE | EBAT / SIZE | AMBALAJ ADEDİ PACKING QUANTITY | KOLİ ADEDİ BOX QUANTITY | FİYAT PRICE |
|-----------|-------------|-----------------------------------|----------------------------|----------------|
| 119522 | 17 x 16 | 50 | 650 | 23,430 |



MINİ VANA
Yüzüklü Yassı - Contasız Çıkış
MINI VALVE
Tape (With Ring)
Offtake Without Gasket

| KOD /CODE | EBAT / SIZE | AMBALAJ ADEDİ PACKING QUANTITY | KOLİ ADEDİ BOX QUANTITY | FİYAT PRICE |
|-----------|-------------|-----------------------------------|----------------------------|----------------|
| 119622 | 17 | 50 | 600 | 25,428 |



MINİ VANA
Yüzüklü Yassı - Grommet-(D.Ç:18mm)
MINI VALVE
Tape (With Ring) - Grommet-(DD:18 mm)

| KOD /CODE | EBAT / SIZE | AMBALAJ ADEDİ PACKING QUANTITY | KOLİ ADEDİ BOX QUANTITY | FİYAT PRICE |
|-----------|-------------|-----------------------------------|----------------------------|----------------|
| 119523 | 17 x 16 | 50 | 600 | 23,425 |



MINİ VANA
Yüzüklü Yassı - Kurtağzı
MINI VALVE
Tape (With Ring) - Barbed

| KOD /CODE | EBAT / SIZE | AMBALAJ ADEDİ PACKING QUANTITY | KOLİ ADEDİ BOX QUANTITY | FİYAT PRICE |
|-----------|-------------|-----------------------------------|----------------------------|----------------|
| 119822 | 17 x 16 | 50 | 650 | 23,280 |

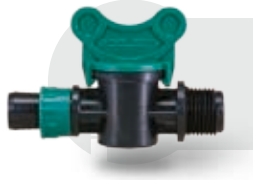

MINİ VANA
Yüzüklü Yassı - Erkek
MINI VALVE
Tape (With Ring) - Male

| KOD /CODE | EBAT / SIZE | AMBALAJ ADEDİ PACKING QUANTITY | KOLİ ADEDİ BOX QUANTITY | FİYAT PRICE |
|-----------|-------------|-----------------------------------|----------------------------|----------------|
| 119722 | 17 x 1/2" | 50 | 650 | 23,305 |



MINİ VANA Yüzüklü Yassı
MINI VALVE Tape (With Ring)

| KOD /CODE | EBAT / SIZE | AMBALAJ ADEDİ PACKING QUANTITY | KOLİ ADEDİ BOX QUANTITY | FİYAT PRICE |
|-----------|-------------|-----------------------------------|----------------------------|----------------|
| 119922 | 17 x 17 | 50 | 650 | 20,470 |

MİNİ VANA (DN 15) / MINI VALVE (DN 15)

MİNİ VANA Erkek
 MINI VALVE Male

| KOD / CODE | EBAT / SIZE | AMBALAJ ADEDİ PACKING QUANTITY | KOLİ ADEDİ BOX QUANTITY | FİYAT PRICE |
|------------|-----------------|-----------------------------------|----------------------------|----------------|
| 120011 | 1/2" x 1/2" | 25 | 300 | 44,745 |
| 120021 | 3/4" x 1/2" | 25 | 300 | 45,123 |
| 120022 | 3/4" x 3/4" | 25 | 300 | 45,870 |
| 120031 | 1" x 1/2" | 25 | 300 | 49,818 |
| 120032 | 1" x 3/4" | 25 | 275 | 45,735 |
| 120033 | 1" x 1" | 25 | 250 | 47,263 |
| 120034 | 1 1/4" x 1 1/4" | 25 | 175 | 52,570 |

MİNİ VANA Kilitli Bağlantı
 MINI VALVE Lock Type

| KOD / CODE | EBAT / SIZE | AMBALAJ ADEDİ PACKING QUANTITY | KOLİ ADEDİ BOX QUANTITY | FİYAT PRICE |
|------------|-------------|-----------------------------------|----------------------------|----------------|
| 120044 | 20 x 20 | 25 | 200 | 55,335 |
| 120054 | 25 x 20 | 25 | 175 | 61,633 |
| 120055 | 25 x 25 | 25 | 150 | 62,188 |
| 120066 | 32 x 32 | 10 | 100 | 82,288 |

MİNİ VANA Kilitli Bağlantı - Erkek
 MINI VALVE Lock Type - Male

| KOD / CODE | EBAT / SIZE | AMBALAJ ADEDİ PACKING QUANTITY | KOLİ ADEDİ BOX QUANTITY | FİYAT PRICE |
|------------|-------------|-----------------------------------|----------------------------|----------------|
| 120121 | 20 x 1/2" | 25 | 250 | 51,168 |
| 120122 | 20 x 3/4" | 25 | 250 | 51,913 |
| 120131 | 25 x 1/2" | 25 | 200 | 55,190 |
| 120132 | 25 x 3/4" | 25 | 200 | 54,935 |
| 120133 | 25 x 1" | 25 | 200 | 56,615 |

MİNİ VANA Kilitli Bağlantı - Kurtağzı
 MINI VALVE Lock Type - Barbed

| KOD / CODE | EBAT / SIZE | AMBALAJ ADEDİ PACKING QUANTITY | KOLİ ADEDİ BOX QUANTITY | FİYAT PRICE |
|------------|-------------|-----------------------------------|----------------------------|----------------|
| 120142 | 20 x 20 | 25 | 250 | 51,258 |
| 120143 | 20 x 25 | 25 | 225 | 52,065 |
| 120152 | 25 x 20 | 25 | 175 | 54,943 |
| 120153 | 25 x 25 | 25 | 175 | 55,963 |

MİNİ VANA Kurtağzı
 MINI VALVE Barbed

| KOD / CODE | EBAT / SIZE | AMBALAJ ADEDİ PACKING QUANTITY | KOLİ ADEDİ BOX QUANTITY | FİYAT PRICE |
|------------|-------------|-----------------------------------|----------------------------|----------------|
| 120222 | 20 x 20 | 25 | 300 | 44,568 |
| 120232 | 25 x 20 | 25 | 275 | 48,210 |
| 120233 | 25 x 25 | 25 | 250 | 45,215 |

MİNİ VANA Kilitli Bağlantı - Grommet
 MINI VALVE Lock Type - Grommet

| KOD / CODE | EBAT / SIZE | AMBALAJ ADEDİ PACKING QUANTITY | KOLİ ADEDİ BOX QUANTITY | FİYAT PRICE |
|------------|-------------|-----------------------------------|----------------------------|----------------|
| 120172 | 20 x 20 | 25 | 200 | 53,555 |
| 120182 | 25 x 20 | 25 | 200 | 57,718 |

MİNİ VANA Kurtağzı - Grommet
 MINI VALVE Barbed - Grommet

| KOD / CODE | EBAT / SIZE | AMBALAJ ADEDİ PACKING QUANTITY | KOLİ ADEDİ BOX QUANTITY | FİYAT PRICE |
|------------|-------------|-----------------------------------|----------------------------|----------------|
| 120382 | 25 x 20 | 25 | 275 | 53,915 |

MİNİ VANA Kurtağzı - Erkek
 MINI VALVE Barbed - Male

| KOD / CODE | EBAT / SIZE | AMBALAJ ADEDİ PACKING QUANTITY | KOLİ ADEDİ BOX QUANTITY | FİYAT PRICE |
|------------|-------------|-----------------------------------|----------------------------|----------------|
| 120321 | 20 x 1/2" | 25 | 300 | 44,490 |
| 120322 | 20 x 3/4" | 25 | 300 | 44,725 |
| 120323 | 20 x 1" | 25 | 250 | 49,018 |
| 120331 | 25 x 1/2" | 25 | 275 | 45,210 |
| 120332 | 25 x 3/4" | 25 | 275 | 44,730 |
| 120333 | 25 x 1" | 25 | 250 | 46,270 |

MİNİ VANA Damlama
 MINI VALVE Dripline

| KOD / CODE | EBAT / SIZE | AMBALAJ ADEDİ PACKING QUANTITY | KOLİ ADEDİ BOX QUANTITY | FİYAT PRICE |
|------------|-------------|-----------------------------------|----------------------------|----------------|
| 120422 | 20 x 20 | 25 | 250 | 49,930 |



MİNİ VANA (DN 15) / MINI VALVE (DN 15)



MİNİ VANA
Damlama - Kurtağzı
MINI VALVE Dripline - Barbed

| KOD / CODE | EBAT / SIZE | AMBALAJ ADEDİ PACKING QUANTITY | KOLİ ADEDİ BOX QUANTITY | FİYAT PRICE |
|------------|-------------|-----------------------------------|----------------------------|----------------|
| 120622 | 20 x 20 | 25 | 250 | 47,868 |



MİNİ VANA
Damlama - Erkek
MINI VALVE Dripline - Male

| KOD / CODE | EBAT / SIZE | AMBALAJ ADEDİ PACKING QUANTITY | KOLİ ADEDİ BOX QUANTITY | FİYAT PRICE |
|------------|-------------|-----------------------------------|----------------------------|----------------|
| 120521 | 20 x 1/2" | 25 | 250 | 47,270 |
| 120522 | 20 x 3/4" | 25 | 250 | 48,313 |



MİNİ VANA
Damlama - Grommet
MINI VALVE
Dripline - Grommet

| KOD / CODE | EBAT / SIZE | AMBALAJ ADEDİ PACKING QUANTITY | KOLİ ADEDİ BOX QUANTITY | FİYAT PRICE |
|------------|-------------|-----------------------------------|----------------------------|----------------|
| 120672 | 20 x 20 | 25 | 250 | 50,628 |



MİNİ VANA
Yassı Damlama - Erkek
MINI VALVE Tape - Male

| KOD / CODE | EBAT / SIZE | AMBALAJ ADEDİ PACKING QUANTITY | KOLİ ADEDİ BOX QUANTITY | FİYAT PRICE |
|------------|-------------|-----------------------------------|----------------------------|----------------|
| 120821 | 22 x 1/2" | 25 | 250 | 48,378 |
| 120822 | 22 x 3/4" | 25 | 250 | 48,420 |
| 120831 | 25 x 1/2" | 25 | 225 | 49,243 |
| 120832 | 25 x 3/4" | 25 | 225 | 48,685 |
| 120833 | 25 x 1" | 25 | 200 | 49,305 |



MİNİ VANA
Yassı Damlama
MINI VALVE Tape

| KOD / | EBAT / SIZE | AMBALAJ ADEDİ PACKING QUANTITY | KOLİ ADEDİ BOX QUANTITY | FİYAT PRICE |
|--------|-------------|-----------------------------------|----------------------------|----------------|
| 120722 | 22 x 22 | 25 | 200 | 50,905 |
| 120733 | 25 x 25 | 25 | 200 | 57,730 |



MİNİ VANA
Yassı Damlama - Grommet
MINI VALVE
Tape - Grommet

| KOD / CODE | EBAT / SIZE | AMBALAJ ADEDİ PACKING QUANTITY | KOLİ ADEDİ BOX QUANTITY | FİYAT PRICE |
|------------|-------------|-----------------------------------|----------------------------|----------------|
| 120972 | 22 x 20 | 25 | 225 | 51,335 |
| 120982 | 25 x 20 | 25 | 225 | 57,700 |



MİNİ VANA
Yassı Damlama - Kurtağzı
MINI VALVE Tape - Barbed

| KOD / CODE | EBAT / SIZE | AMBALAJ ADEDİ PACKING QUANTITY | KOLİ ADEDİ BOX QUANTITY | FİYAT PRICE |
|------------|-------------|-----------------------------------|----------------------------|----------------|
| 120922 | 22 x 20 | 25 | 250 | 48,390 |
| 120923 | 22 x 25 | 25 | 225 | 48,370 |
| 120932 | 25 x 20 | 25 | 225 | 49,275 |
| 120933 | 25 x 25 | 25 | 225 | 53,700 |

HAT SONU TAHLİYE VANASI / AUTOMATIC LINE FLUSH VALVES



HAT SONU TAHLİYE VANASI ERKEK
END LINE DRAIN VALVE MALE

| KOD / CODE | EBAT / SIZE | AMBALAJ ADEDİ PACKING QUANTITY | KOLİ ADEDİ BOX QUANTITY | FİYAT PRICE |
|------------|-------------|-----------------------------------|----------------------------|----------------|
| 28122 | 1/2" | 10 | 420 | 52,105 |
| 28133 | 3/4" | 10 | 400 | 51,460 |



HAT SONU TAHLİYE VANASI KURTAĞZI
END LINE DRAIN VALVE BARBED

| KOD / CODE | EBAT / SIZE | AMBALAJ ADEDİ PACKING QUANTITY | KOLİ ADEDİ BOX QUANTITY | FİYAT PRICE |
|------------|-------------|-----------------------------------|----------------------------|----------------|
| 28311 | 16 | 10 | 400 | 52,963 |
| 28322 | 20 | 10 | 400 | 52,745 |



HAT SONU TAHLİYE VANASI KİLİTLİ BAĞLANTI
END LINE DRAIN VALVE LOCK TYPE

| KOD / CODE | EBAT / SIZE | AMBALAJ ADEDİ PACKING QUANTITY | KOLİ ADEDİ BOX QUANTITY | FİYAT PRICE |
|------------|-------------|-----------------------------------|----------------------------|----------------|
| 28211 | 16 | 10 | 340 | 56,928 |
| 28222 | 20 | 10 | 320 | 58,218 |



DAMLA SULAMA KURTAĞZI / DRIP IRRIGATION BARBED



KURTAĞZI NİPEL
BARBED NIPPLE

| KOD / CODE | EBAT / SIZE | AMBALAJ ADEDİ PACKING QUANTITY | KOLİ ADEDİ BOX QUANTITY | FİYAT PRICE |
|------------|-------------|-----------------------------------|----------------------------|----------------|
| 15122 | 16 x 16 | 100 | 3800 | 1,885 |
| 15142 | 20 x 16 | 100 | 2200 | 2,908 |
| 15144 | 20 x 20 | 100 | 2000 | 2,915 |



KURTAĞZI TE
BARBED TEE

| KOD / CODE | EBAT / SIZE | AMBALAJ ADEDİ PACKING QUANTITY | KOLİ ADEDİ BOX QUANTITY | FİYAT PRICE |
|------------|--------------|-----------------------------------|----------------------------|----------------|
| 15322 | 16 x 16 x 16 | 100 | 1600 | 5,113 |
| 15324 | 16 x 20 x 16 | 100 | 1300 | 6,270 |
| 15342 | 20 x 16 x 20 | 100 | 900 | 5,645 |
| 15344 | 20 x 20 x 20 | 100 | 800 | 5,090 |



KURTAĞZI GROMMET TE
BARBED GROMMET TEE

| KOD / CODE | EBAT / SIZE | AMBALAJ ADEDİ PACKING QUANTITY | KOLİ ADEDİ BOX QUANTITY | FİYAT PRICE |
|------------|--------------|-----------------------------------|----------------------------|----------------|
| 15466 | 16 x 16 x 16 | 100 | 1400 | 8,058 |
| 15468 | 16 x 20 x 16 | 100 | 1200 | 9,868 |
| 15488 | 20 x 20 x 20 | 100 | 700 | 10,565 |



KURTAĞZI GROMMET TE
(D.Ç:18 mm)
BARBED GROMMET TEE-(DD:18 mm)

| KOD / CODE | EBAT / SIZE | AMBALAJ ADEDİ PACKING QUANTITY | KOLİ ADEDİ BOX QUANTITY | FİYAT PRICE |
|------------|--------------|-----------------------------------|----------------------------|----------------|
| 15467 | 16 x 16 x 16 | 100 | 1300 | 8,035 |



KURTAĞZI ERKEK DİRSEK
BARBED MALE ELBOW

| KOD / CODE | EBAT / SIZE | AMBALAJ ADEDİ PACKING QUANTITY | KOLİ ADEDİ BOX QUANTITY | FİYAT PRICE |
|------------|-------------|-----------------------------------|----------------------------|----------------|
| 15621 | 16 x 1/2" | 100 | 2200 | 6,295 |
| 15622 | 16 x 3/4" | 100 | 1800 | 5,925 |
| 15641 | 20 x 1/2" | 100 | 1600 | 5,840 |
| 15642 | 20 x 3/4" | 100 | 1300 | 6,350 |



KURTAĞZI ERKEK NİPEL
BARBED MALE NIPPLE

| KOD / CODE | EBAT / SIZE | AMBALAJ ADEDİ PACKING QUANTITY | KOLİ ADEDİ BOX QUANTITY | FİYAT PRICE |
|------------|-------------|-----------------------------------|----------------------------|----------------|
| 15221 | 16 x 1/2" | 100 | 1800 | 6,210 |
| 15222 | 16 x 3/4" | 100 | 1600 | 5,898 |
| 15241 | 20 x 1/2" | 100 | 1500 | 5,623 |
| 15242 | 20 x 3/4" | 100 | 1400 | 5,255 |
| 15252 | 25 x 3/4" | 100 | 800 | 7,168 |
| 15253 | 25 x 1" | 100 | 800 | 7,940 |
| 15263 | 32 x 1" | 100 | 600 | 8,700 |
| 15274 | 40 x 1 1/4" | 50 | 300 | 15,665 |
| 15285 | 50 x 1 1/2" | 25 | 200 | 20,425 |
| 15296 | 63 x 2" | 15 | 120 | 33,618 |



KURTAĞZI ERKEK TE
BARBED MALE TEE

| KOD / CODE | EBAT / SIZE | AMBALAJ ADEDİ PACKING QUANTITY | KOLİ ADEDİ BOX QUANTITY | FİYAT PRICE |
|------------|----------------|-----------------------------------|----------------------------|----------------|
| 15421 | 16 x 1/2" x 16 | 100 | 1500 | 5,025 |
| 15422 | 16 x 3/4" x 16 | 100 | 1200 | 6,065 |
| 15441 | 20 x 1/2" x 20 | 100 | 900 | 5,125 |
| 15442 | 20 x 3/4" x 20 | 100 | 800 | 6,670 |
| 15443 | 20 x 1" x 20 | 100 | 600 | 8,130 |



KURTAĞZI GROMMET NİPEL
BARBED GROMMET NIPPLE

| KOD / CODE | EBAT / SIZE | AMBALAJ ADEDİ PACKING QUANTITY | KOLİ ADEDİ BOX QUANTITY | FİYAT PRICE |
|------------|-------------|-----------------------------------|----------------------------|----------------|
| 15822 | 16 x 16 | 100 | 2600 | 4,325 |
| 15842 | 20 x 16 | 100 | 2200 | 4,535 |



KURTAĞZI GROMMET NİPEL
BARBED GROMMET NIPPLE

| KOD / CODE | EBAT / SIZE | AMBALAJ ADEDİ PACKING QUANTITY | KOLİ ADEDİ BOX QUANTITY | FİYAT PRICE |
|------------|-------------|-----------------------------------|----------------------------|----------------|
| 15823 | 16 x 16 | 100 | 2400 | 4,858 |
| 15843 | 20 x 16 | 100 | 2000 | 5,113 |

DAMLA SULAMA KURTAĞZI / DRIP IRRIGATION BARBED



KURTAĞZI DİRSEK
BARBED ELBOW

| KOD / CODE | EBAT / SIZE | AMBALAJ ADEDİ PACKING QUANTITY | KOLİ ADEDİ BOX QUANTITY | FİYAT PRICE |
|------------|-------------|-----------------------------------|----------------------------|----------------|
| 15522 | 16 x 16 | 100 | 2800 | 5,780 |
| 15544 | 20 x 20 | 100 | 1600 | 4,753 |



KURTAĞZI KÖR TAPA
BARBED END CAP

| KOD / CODE | EBAT / SIZE | AMBALAJ ADEDİ PACKING QUANTITY | KOLİ ADEDİ BOX QUANTITY | FİYAT PRICE |
|------------|-------------|-----------------------------------|----------------------------|----------------|
| 15722 | 16 | 100 | 5000 | 2,038 |
| 15744 | 20 | 100 | 2800 | 2,763 |



KURTAĞZI GROMMET CONTA
BARBED GROMMET GASKET

| KOD / CODE | EBAT / SIZE | AMBALAJ ADEDİ PACKING QUANTITY | KOLİ ADEDİ BOX QUANTITY | FİYAT PRICE |
|------------|-------------|-----------------------------------|----------------------------|----------------|
| 15966 | 16 | 100 | 4500 | 4,285 |



BORU KELEPÇESİ
PIPE CLIP

| KOD / CODE | EBAT / SIZE | AMBALAJ ADEDİ PACKING QUANTITY | KOLİ ADEDİ BOX QUANTITY | FİYAT PRICE |
|------------|-------------|-----------------------------------|----------------------------|----------------|
| 16022 | 16 | 500 | 15000 | 1,728 |
| 16044 | 20 | 500 | 10000 | 1,648 |



KURTAĞZI ÇOKLU DAĞITIM NİPELİ
BARBED MULTICOUPLING NIPPLE

| KOD / CODE | EBAT / SIZE | AMBALAJ ADEDİ PACKING QUANTITY | KOLİ ADEDİ BOX QUANTITY | FİYAT PRICE |
|------------|-------------|-----------------------------------|----------------------------|----------------|
| 15922 | 2 / 16 x 1" | 25 | 650 | 17,135 |
| 15924 | 2 / 20 x 1" | 25 | 450 | 29,928 |



KURTAĞZI ÇOKLU DAĞITIM NİPELİ
BARBED MULTICOUPLING NIPPLE

| KOD / CODE | EBAT / SIZE | AMBALAJ ADEDİ PACKING QUANTITY | KOLİ ADEDİ BOX QUANTITY | FİYAT PRICE |
|------------|-------------|-----------------------------------|----------------------------|----------------|
| 15932 | 3 / 16 x 1" | 25 | 500 | 18,120 |
| 15934 | 3 / 20 x 1" | 25 | 350 | 30,523 |



KURTAĞZI ÇOKLU DAĞITIM NİPELİ
BARBED MULTICOUPLING NIPPLE

| KOD / CODE | EBAT / SIZE | AMBALAJ ADEDİ PACKING QUANTITY | KOLİ ADEDİ BOX QUANTITY | FİYAT PRICE |
|------------|-------------|-----------------------------------|----------------------------|----------------|
| 15942 | 4 / 16 x 1" | 25 | 400 | 18,365 |
| 15944 | 4 / 20 x 1" | 25 | 275 | 32,940 |



KURTAĞZI ÇOKLU DAĞITIM NİPELİ
BARBED MULTICOUPLING NIPPLE

| KOD / CODE | EBAT / SIZE | AMBALAJ ADEDİ PACKING QUANTITY | KOLİ ADEDİ BOX QUANTITY | FİYAT PRICE |
|------------|---------------|-----------------------------------|----------------------------|----------------|
| 15945 | 4 x / 16 x 1" | 25 | 400 | 28,878 |
| 15947 | 4 x / 20 x 1" | 25 | 250 | 32,280 |



KURTAĞZI ÇOKLU DAĞITIM NİPELİ
BARBED MULTICOUPLING NIPPLE

| KOD / CODE | EBAT / SIZE | AMBALAJ ADEDİ PACKING QUANTITY | KOLİ ADEDİ BOX QUANTITY | FİYAT PRICE |
|------------|-------------|-----------------------------------|----------------------------|----------------|
| 15962 | 6 / 16 x 1" | 25 | 300 | 30,283 |
| 15964 | 6 / 20 x 1" | 25 | 175 | 36,583 |



DAMLAMA GÖZLÜK KÖR TAPA
FOLDING HOSE CONNECTOR END PLUG

| KOD / CODE | EBAT / SIZE | AMBALAJ ADEDİ PACKING QUANTITY | KOLİ ADEDİ BOX QUANTITY | FİYAT PRICE |
|------------|-------------|-----------------------------------|----------------------------|----------------|
| 15723 | 16 | 100 | 4500 | 1,233 |
| 15743 | 20 | 100 | 3000 | 1,975 |



DAMLA SULAMA KURTAĞZI / DRIP IRRIGATION BARBED



**DAMLAMA BORU SABİTLEME
KAZIĞI-KISA**
DRIPLINE PIPE STAKE-SHORT

| KOD / CODE | EBAT / SIZE | AMBALAJ ADEDİ PACKING QUANTITY | KOLİ ADEDİ BOX QUANTITY | FİYAT PRICE |
|------------|-------------|-----------------------------------|----------------------------|----------------|
| 16051 | 16 | 100 | 1300 | 2,928 |
| 16052 | 20 | 100 | 1200 | 2,920 |



**DAMLAMA BORU SABİTLEME
KAZIĞI-UZUN**
DRIPLINE PIPE STAKE-LONG

| KOD / CODE | EBAT / SIZE | AMBALAJ ADEDİ PACKING QUANTITY | KOLİ ADEDİ BOX QUANTITY | FİYAT PRICE |
|------------|-------------|-----------------------------------|----------------------------|----------------|
| 16053 | 16 | 50 | 600 | 4,543 |
| 16054 | 20 | 50 | 550 | 4,175 |



BORU DELME APARATI
DRILLER

| KOD / CODE | EBAT / SIZE | AMBALAJ ADEDİ PACKING QUANTITY | KOLİ ADEDİ BOX QUANTITY | FİYAT PRICE |
|------------|-------------|-----------------------------------|----------------------------|----------------|
| 16096 | 16 | 20 | 760 | 90,693 |
| 16098 | 20 | 20 | 660 | 98,938 |



BORU DELME EL APARATI
MANUEL DRILLER

| KOD / CODE | EBAT / SIZE | AMBALAJ ADEDİ PACKING QUANTITY | KOLİ ADEDİ BOX QUANTITY | FİYAT PRICE |
|------------|-------------|-----------------------------------|----------------------------|----------------|
| 16092 | 16 | 20 | 320 | 90,693 |
| 16094 | 20 | 20 | 300 | 98,938 |



**BORU DELME APARATI
(D.Ç.:18 mm)**
DRILLER (DD:18 mm)

| KOD / CODE | EBAT / SIZE | AMBALAJ ADEDİ PACKING QUANTITY | KOLİ ADEDİ BOX QUANTITY | FİYAT PRICE |
|------------|-------------|-----------------------------------|----------------------------|----------------|
| 16097 | 16 | 20 | 660 | 88,338 |



**BORU DELME EL APARATI
(D.Ç.:18 mm)**
MANUEL DRILLER (DD:18 mm)

| KOD / CODE | EBAT / SIZE | AMBALAJ ADEDİ PACKING QUANTITY | KOLİ ADEDİ BOX QUANTITY | FİYAT PRICE |
|------------|-------------|-----------------------------------|----------------------------|----------------|
| 16093 | 16 | 20 | 300 | 91,870 |

DAMLA SULAMA SOMUNLU / DRIP IRRIGATION WITH NUT



DAMLAMA NİPEL
DRIPLINE NIPPLE

| KOD / CODE | EBAT / SIZE | AMBALAJ ADEDİ PACKING QUANTITY | KOLİ ADEDİ BOX QUANTITY | FİYAT PRICE |
|------------|-------------|-----------------------------------|----------------------------|----------------|
| 16122 | 16 x 16 | 100 | 1400 | 5,833 |
| 16142 | 20 x 16 | 100 | 1100 | 10,210 |
| 16144 | 20 x 20 | 100 | 1000 | 7,908 |



DAMLAMA ERKEK NİPEL
DRIPLINE MALE NIPPLE

| KOD / CODE | EBAT / SIZE | AMBALAJ ADEDİ PACKING QUANTITY | KOLİ ADEDİ BOX QUANTITY | FİYAT PRICE |
|------------|-------------|-----------------------------------|----------------------------|----------------|
| 16221 | 16 x 1/2" | 100 | 1700 | 7,080 |
| 16222 | 16 x 3/4" | 100 | 1500 | 7,070 |
| 16241 | 20 x 1/2" | 100 | 1300 | 8,268 |
| 16242 | 20 x 3/4" | 100 | 1200 | 7,505 |



DAMLAMA TE
DRIPLINE TEE

| KOD / CODE | EBAT / SIZE | AMBALAJ ADEDİ PACKING QUANTITY | KOLİ ADEDİ BOX QUANTITY | FİYAT PRICE |
|------------|--------------|-----------------------------------|----------------------------|----------------|
| 16322 | 16 x 16 x 16 | 100 | 800 | 12,735 |
| 16342 | 20 x 16 x 20 | 100 | 500 | 16,085 |
| 16344 | 20 x 20 x 20 | 100 | 500 | 15,718 |



DAMLAMA ERKEK TE
DRIPLINE MALE TEE

| KOD / CODE | EBAT / SIZE | AMBALAJ ADEDİ PACKING QUANTITY | KOLİ ADEDİ BOX QUANTITY | FİYAT PRICE |
|------------|----------------|-----------------------------------|----------------------------|----------------|
| 16421 | 16 x 1/2" x 16 | 100 | 900 | 10,950 |
| 16422 | 16 x 3/4" x 16 | 100 | 800 | 11,383 |
| 16441 | 20 x 1/2" x 20 | 100 | 600 | 13,233 |
| 16442 | 20 x 3/4" x 20 | 100 | 600 | 13,968 |
| 16443 | 20 x 1" x 20 | 100 | 500 | 15,768 |



DAMLAMA DİRSEK
DRIPLINE ELBOW

| KOD / CODE | EBAT / SIZE | AMBALAJ ADEDİ PACKING QUANTITY | KOLİ ADEDİ BOX QUANTITY | FİYAT PRICE |
|------------|-------------|-----------------------------------|----------------------------|----------------|
| 16522 | 16 x 16 | 100 | 1400 | 9,978 |
| 16544 | 20 x 20 | 100 | 800 | 12,035 |



DAMLAMA ERKEK DİRSEK
DRIPLINE MALE ELBOW

| KOD / CODE | EBAT / SIZE | AMBALAJ ADEDİ PACKING QUANTITY | KOLİ ADEDİ BOX QUANTITY | FİYAT PRICE |
|------------|-------------|-----------------------------------|----------------------------|----------------|
| 16621 | 16 x 1/2" | 100 | 1600 | 8,345 |
| 16622 | 16 x 3/4" | 100 | 1400 | 8,758 |
| 16641 | 20 x 1/2" | 100 | 1100 | 9,365 |
| 16642 | 20 x 3/4" | 100 | 1000 | 10,610 |



DAMLAMA KÖR TAPA
DRIPLINE END CAP

| KOD / CODE | EBAT / SIZE | AMBALAJ ADEDİ PACKING QUANTITY | KOLİ ADEDİ BOX QUANTITY | FİYAT PRICE |
|------------|-------------|-----------------------------------|----------------------------|----------------|
| 16722 | 16 | 100 | 2400 | 6,223 |
| 16744 | 20 | 100 | 1600 | 6,920 |



DAMLAMA KURTAĞZI NİPEL
DRIPLINE BARBED NIPPLE

| KOD / CODE | EBAT / SIZE | AMBALAJ ADEDİ PACKING QUANTITY | KOLİ ADEDİ BOX QUANTITY | FİYAT PRICE |
|------------|-------------|-----------------------------------|----------------------------|----------------|
| 16766 | 16 x 16 | 100 | 1800 | 4,588 |
| 16788 | 20 x 20 | 100 | 1100 | 6,483 |



DAMLA SULAMA SOMUNLU / DRIP IRRIGATION WITH NUT



**DAMLA
GROMMET NİPEL**
DRIPLINE GROMMET NIPPLE

| KOD / CODE | EBAT / SIZE | AMBALAJ ADEDİ PACKING QUANTITY | KOLİ ADEDİ BOX QUANTITY | FİYAT PRICE |
|------------|-------------|-----------------------------------|----------------------------|----------------|
| 16822 | 16 x 16 | 100 | 1600 | 8,705 |
| 16842 | 20 x 16 | 100 | 1200 | 9,540 |
| 16844 | 20 x 20 | 100 | 1100 | 10,675 |



**DAMLA CONTASIZ
ÇIKIŞ NİPELİ**
DRIPLINE OFFTAKE NIPPLE
WITHOUT GASKET

| KOD / CODE | EBAT / SIZE | AMBALAJ ADEDİ PACKING QUANTITY | KOLİ ADEDİ BOX QUANTITY | FİYAT PRICE |
|------------|-------------|-----------------------------------|----------------------------|----------------|
| 16862 | 16 | 100 | 1300 | 9,330 |
| 16884 | 20 | 100 | 1000 | 10,558 |



**DAMLA
GROMMET NİPEL-(D.Ç:18mm)**
DRIPLINE
GROMMET NIPPLE-(DD:18mm)

| KOD / CODE | EBAT / SIZE | AMBALAJ ADEDİ PACKING QUANTITY | KOLİ ADEDİ BOX QUANTITY | FİYAT PRICE |
|------------|-------------|-----------------------------------|----------------------------|----------------|
| 16823 | 16 x 16 | 100 | 1400 | 8,650 |
| 16843 | 20 x 16 | 100 | 1100 | 9,448 |



CONTASIZ ÇIKIŞ NİPELİ
OFFTAKE NIPPLE
WITHOUT GASKET

| KOD / CODE | EBAT / SIZE | AMBALAJ ADEDİ PACKING QUANTITY | KOLİ ADEDİ BOX QUANTITY | FİYAT PRICE |
|------------|-------------|-----------------------------------|----------------------------|----------------|
| 16899 | 12 | 100 | 1200 | 8,260 |



CONTASIZ ÇIKIŞ KÖR TAPA
OFFTAKE WITHOUT
GASKET END CAP

| KOD / CODE | EBAT / SIZE | AMBALAJ ADEDİ PACKING QUANTITY | KOLİ ADEDİ BOX QUANTITY | FİYAT PRICE |
|------------|-------------|-----------------------------------|----------------------------|----------------|
| 16888 | 8 | 100 | 2200 | 7,560 |



**DAMLA
ÇOKLU DAĞITIM NİPELİ**
DRIPLINE MULTICOUPLING NIPPLE

| KOD / CODE | EBAT / SIZE | AMBALAJ ADEDİ PACKING QUANTITY | KOLİ ADEDİ BOX QUANTITY | FİYAT PRICE |
|------------|-------------|-----------------------------------|----------------------------|----------------|
| 16932 | 3 / 16 x 1" | 25 | 400 | 25,153 |
| 16934 | 3 / 20 x 1" | 25 | 300 | 37,755 |



**DAMLA
ÇOKLU DAĞITIM NİPELİ**
DRIPLINE MULTICOUPLING NIPPLE

| KOD / CODE | EBAT / SIZE | AMBALAJ ADEDİ PACKING QUANTITY | KOLİ ADEDİ BOX QUANTITY | FİYAT PRICE |
|------------|-------------|-----------------------------------|----------------------------|----------------|
| 16922 | 2 / 16 x 1" | 25 | 500 | 23,053 |
| 16924 | 2 / 20 x 1" | 25 | 400 | 33,510 |



**DAMLA
ÇOKLU DAĞITIM NİPELİ**
DRIPLINE MULTICOUPLING NIPPLE

| KOD / CODE | EBAT / SIZE | AMBALAJ ADEDİ PACKING QUANTITY | KOLİ ADEDİ BOX QUANTITY | FİYAT PRICE |
|------------|---------------|-----------------------------------|----------------------------|----------------|
| 16945 | 4 x / 16 x 1" | 25 | 300 | 35,070 |
| 16947 | 4 x / 20 x 1" | 25 | 200 | 40,908 |



**DAMLA
ÇOKLU DAĞITIM NİPELİ**
DRIPLINE MULTICOUPLING NIPPLE

| KOD / CODE | EBAT / SIZE | AMBALAJ ADEDİ PACKING QUANTITY | KOLİ ADEDİ BOX QUANTITY | FİYAT PRICE |
|------------|-------------|-----------------------------------|----------------------------|----------------|
| 16942 | 4 / 16 x 1" | 25 | 300 | 27,540 |
| 16944 | 4 / 20 x 1" | 25 | 225 | 44,028 |



**DAMLA
ÇOKLU DAĞITIM NİPELİ**
DRIPLINE MULTICOUPLING NIPPLE

| KOD / CODE | EBAT / SIZE | AMBALAJ ADEDİ PACKING QUANTITY | KOLİ ADEDİ BOX QUANTITY | FİYAT PRICE |
|------------|-------------|-----------------------------------|----------------------------|----------------|
| 16962 | 6 / 16 x 1" | 25 | 225 | 44,388 |
| 16964 | 6 / 20 x 1" | 25 | 150 | 45,268 |

YASSI DAMLA SULAMA SOMUNLU / TAPE DRIP IRRIGATION WITH NUT

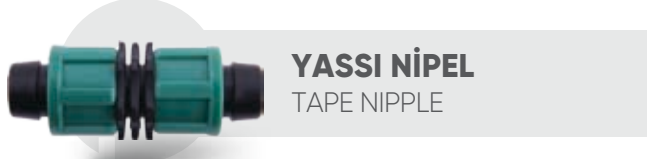

YASSI NİPEL
TAPE NIPPLE

| KOD / CODE | EBAT / SIZE | AMBALAJ ADEDİ PACKING QUANTITY | KOLİ ADEDİ BOX QUANTITY | FİYAT PRICE |
|------------|-------------|-----------------------------------|----------------------------|----------------|
| 17122 | 17 x 17 | 100 | 1400 | 5,668 |
| 17144 | 22 x 22 | 100 | 600 | 11,225 |
| 17155 | 25 x 25 | 100 | 500 | 15,930 |



YASSI ERKEK NİPEL
TAPE - MALE NIPPLE

| KOD / CODE | EBAT / SIZE | AMBALAJ ADEDİ PACKING QUANTITY | KOLİ ADEDİ BOX QUANTITY | FİYAT PRICE |
|------------|-------------|-----------------------------------|----------------------------|----------------|
| 17221 | 17 x 1/2" | 100 | 1600 | 7,205 |
| 17222 | 17 x 3/4" | 100 | 1400 | 5,925 |
| 17242 | 22 x 3/4" | 100 | 1000 | 9,545 |
| 17252 | 25 x 3/4" | 100 | 700 | 10,198 |



YASSI DAMLAMA NİPEL
TAPE - DRIPLINE NIPPLE

| KOD / CODE | EBAT / SIZE | AMBALAJ ADEDİ PACKING QUANTITY | KOLİ ADEDİ BOX QUANTITY | FİYAT PRICE |
|------------|-------------|-----------------------------------|----------------------------|----------------|
| 17322 | 17 x 16 | 100 | 1400 | 9,153 |
| 17344 | 22 x 20 | 100 | 700 | 12,345 |
| 17354 | 25 x 20 | 100 | 600 | 13,518 |

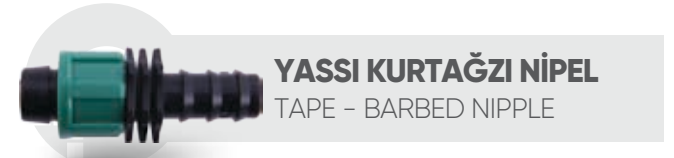

YASSI KURTAĞZI NİPEL
TAPE - BARBED NIPPLE

| KOD / CODE | EBAT / SIZE | AMBALAJ ADEDİ PACKING QUANTITY | KOLİ ADEDİ BOX QUANTITY | FİYAT PRICE |
|------------|-------------|-----------------------------------|----------------------------|----------------|
| 17422 | 17 x 16 | 100 | 1600 | 6,235 |
| 17444 | 22 x 20 | 100 | 700 | 8,610 |
| 17454 | 25 x 20 | 100 | 600 | 11,980 |



YASSI GROMMET NİPEL
TAPE - GROMMET NIPPLE

| KOD / CODE | EBAT / SIZE | AMBALAJ ADEDİ PACKING QUANTITY | KOLİ ADEDİ BOX QUANTITY | FİYAT PRICE |
|------------|-------------|-----------------------------------|----------------------------|----------------|
| 17522 | 17 x 16 | 100 | 1600 | 6,845 |
| 17544 | 22 x 20 | 100 | 800 | 13,203 |



YASSI CONTASIZ ÇIKIŞ NİPELİ
TAPE - OFFTAKE NIPPLE WITHOUT GASKET

| KOD / CODE | EBAT / SIZE | AMBALAJ ADEDİ PACKING QUANTITY | KOLİ ADEDİ BOX QUANTITY | FİYAT PRICE |
|------------|-------------|-----------------------------------|----------------------------|----------------|
| 17562 | 17 | 100 | 1200 | 8,718 |
| 17584 | 22 | 100 | 800 | 12,013 |



YASSI GROMMET NİPEL
(D.Ç:18mm)
TAPE - GROMMET NIPPLE-(DD:18 mm)

| KOD / CODE | EBAT / SIZE | AMBALAJ ADEDİ PACKING QUANTITY | KOLİ ADEDİ BOX QUANTITY | FİYAT PRICE |
|------------|-------------|-----------------------------------|----------------------------|----------------|
| 17523 | 17 x 16 | 100 | 1400 | 7,675 |

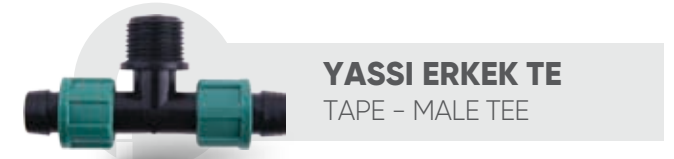

YASSI ERKEK TE
TAPE - MALE TEE

| KOD / CODE | EBAT / SIZE | AMBALAJ ADEDİ PACKING QUANTITY | KOLİ ADEDİ BOX QUANTITY | FİYAT PRICE |
|------------|----------------|-----------------------------------|----------------------------|----------------|
| 17721 | 17 x 1/2" x 17 | 100 | 800 | 11,275 |
| 17722 | 17 x 3/4" x 17 | 100 | 800 | 10,000 |
| 17723 | 17 x 1" x 17 | 100 | 600 | 12,868 |
| 17751 | 25 x 1/2" x 25 | 50 | 400 | 21,883 |
| 17752 | 25 x 3/4" x 25 | 50 | 300 | 20,113 |
| 17753 | 25 x 1" x 25 | 50 | 300 | 21,105 |



YASSI TE
TAPE TEE

| KOD / CODE | EBAT / SIZE | AMBALAJ ADEDİ PACKING QUANTITY | KOLİ ADEDİ BOX QUANTITY | FİYAT PRICE |
|------------|--------------|-----------------------------------|----------------------------|----------------|
| 17622 | 17 x 17 x 17 | 100 | 800 | 12,750 |
| 17655 | 25 x 25 x 25 | 50 | 300 | 19,828 |



YASSI DAMLA SULAMA SOMUNLU / DRIP IRRIGATION WITH NUT



YASSI DİRSEK
TAPE ELBOW

| KOD / CODE | EBAT / SIZE | AMBALAJ ADEDİ PACKING QUANTITY | KOLİ ADEDİ BOX QUANTITY | FİYAT PRICE |
|------------|-------------|-----------------------------------|----------------------------|----------------|
| 17822 | 17 x 17 | 100 | 1400 | 9,750 |
| 17855 | 25 x 25 | 100 | 400 | 17,728 |



YASSI ERKEK DİRSEK
TAPE- MALE ELBOW

| KOD / CODE | EBAT / SIZE | AMBALAJ ADEDİ PACKING QUANTITY | KOLİ ADEDİ BOX QUANTITY | FİYAT PRICE |
|------------|-------------|-----------------------------------|----------------------------|----------------|
| 17921 | 17 x ½" | 100 | 1600 | 8,785 |
| 17922 | 17 x ¾" | 100 | 1200 | 7,905 |
| 17951 | 25 x ½" | 100 | 600 | 14,848 |
| 17952 | 25 x ¾" | 100 | 600 | 13,085 |
| 17953 | 25 x 1" | 100 | 500 | 15,000 |



YASSI KÖR TAPA
TAPE END CAP

| KOD / CODE | EBAT / SIZE | AMBALAJ ADEDİ PACKING QUANTITY | KOLİ ADEDİ BOX QUANTITY | FİYAT PRICE |
|------------|-------------|-----------------------------------|----------------------------|----------------|
| 18022 | 17 | 100 | 2400 | 5,728 |
| 18044 | 22 | 100 | 1200 | 9,100 |
| 18055 | 25 | 100 | 1000 | 11,025 |



**YASSI DAMLAMA
ÇOKLU DAĞITIM NİPELİ**
TAPE MULTICOUPLING NIPPLE

| KOD / CODE | EBAT / SIZE | AMBALAJ ADEDİ PACKING QUANTITY | KOLİ ADEDİ BOX QUANTITY | FİYAT PRICE |
|------------|-------------|-----------------------------------|----------------------------|----------------|
| 18122 | 2 / 17 x 1" | 25 | 550 | 22,723 |
| 18124 | 2 / 22 x 1" | 25 | 350 | 39,255 |
| 18125 | 2 / 25 x 1" | 25 | 300 | 47,863 |



**YASSI DAMLAMA
ÇOKLU DAĞITIM NİPELİ**
TAPE MULTICOUPLING NIPPLE

| KOD / CODE | EBAT / SIZE | AMBALAJ ADEDİ PACKING QUANTITY | KOLİ ADEDİ BOX QUANTITY | FİYAT PRICE |
|------------|-------------|-----------------------------------|----------------------------|----------------|
| 18127 | 2 / 22 x 1" | 25 | 300 | 40,608 |



**YASSI DAMLAMA
ÇOKLU DAĞITIM NİPELİ**
TAPE MULTICOUPLING NIPPLE

| KOD / CODE | EBAT / SIZE | AMBALAJ ADEDİ PACKING QUANTITY | KOLİ ADEDİ BOX QUANTITY | FİYAT PRICE |
|------------|-------------|-----------------------------------|----------------------------|----------------|
| 18132 | 3 / 17 x 1" | 25 | 400 | 25,395 |
| 18134 | 3 / 22 x 1" | 25 | 250 | 43,908 |
| 18135 | 3 / 25 x 1" | 25 | 200 | 54,453 |



**YASSI DAMLAMA
ÇOKLU DAĞITIM NİPELİ**
TAPE MULTICOUPLING NIPPLE

| KOD / CODE | EBAT / SIZE | AMBALAJ ADEDİ PACKING QUANTITY | KOLİ ADEDİ BOX QUANTITY | FİYAT PRICE |
|------------|-------------|-----------------------------------|----------------------------|----------------|
| 18142 | 4 / 17 x 1" | 25 | 300 | 28,650 |
| 18144 | 4 / 22 x 1" | 25 | 200 | 48,228 |
| 181444 | 4 / 25 x 1" | 25 | 150 | 59,283 |



**YASSI DAMLAMA
ÇOKLU DAĞITIM NİPELİ**
TAPE MULTICOUPLING NIPPLE

| KOD / CODE | EBAT / SIZE | AMBALAJ ADEDİ PACKING QUANTITY | KOLİ ADEDİ BOX QUANTITY | FİYAT PRICE |
|------------|---------------|-----------------------------------|----------------------------|----------------|
| 18145 | 4 x / 17 x 1" | 25 | 350 | 35,330 |
| 18147 | 4 x / 22 x 1" | 25 | 175 | 48,140 |
| 18148 | 4 x / 25 x 1" | 25 | 150 | 59,563 |



**YASSI DAMLAMA
ÇOKLU DAĞITIM NİPELİ**
TAPE MULTICOUPLING NIPPLE

| KOD / CODE | EBAT / SIZE | AMBALAJ ADEDİ PACKING QUANTITY | KOLİ ADEDİ BOX QUANTITY | FİYAT PRICE |
|------------|-------------|-----------------------------------|----------------------------|----------------|
| 18162 | 6 / 17 x 1" | 25 | 250 | 41,070 |
| 18164 | 6 / 22 x 1" | 25 | 100 | 58,610 |
| 18165 | 6 / 25 x 1" | 25 | 100 | 70,153 |

YASSI DAMLA SULAMA YÜZÜKLÜ / LOCK TYPE FITTING



YÜZÜKLÜ YASSI NİPEL
TAPE (With Ring) NIPPLE

| KOD / CODE | EBAT / SIZE | AMBALAJ ADEDİ PACKING QUANTITY | KOLİ ADEDİ BOX QUANTITY | FİYAT PRICE |
|------------|-------------|-----------------------------------|----------------------------|----------------|
| 18522 | 17 x 17 | 100 | 2500 | 3,510 |



YÜZÜKLÜ YASSI ERKEK NİPEL
TAPE (With Ring) MALE NIPPLE

| KOD / CODE | EBAT / SIZE | AMBALAJ ADEDİ PACKING QUANTITY | KOLİ ADEDİ BOX QUANTITY | FİYAT PRICE |
|------------|-------------|-----------------------------------|----------------------------|----------------|
| 18621 | 17 x 1/2" | 100 | 1600 | 6,325 |
| 18622 | 17 x 3/4" | 100 | 1600 | 6,898 |



YÜZÜKLÜ YASSI KURTAĞZI NİPEL
TAPE (With Ring) BARBED NIPPLE

| KOD / CODE | EBAT / SIZE | AMBALAJ ADEDİ PACKING QUANTITY | KOLİ ADEDİ BOX QUANTITY | FİYAT PRICE |
|------------|-------------|-----------------------------------|----------------------------|----------------|
| 18822 | 17 x 16 | 100 | 2800 | 3,780 |



YÜZÜKLÜ YASSI GROMMET NİPEL
TAPE (With Ring)
GROMMET NIPPLE

| KOD / CODE | EBAT / SIZE | AMBALAJ ADEDİ PACKING QUANTITY | KOLİ ADEDİ BOX QUANTITY | FİYAT PRICE |
|------------|-------------|-----------------------------------|----------------------------|----------------|
| 18922 | 17 x 16 | 100 | 2600 | 5,150 |



YÜZÜKLÜ YASSI TE
TAPE (With Ring) TEE

| KOD / CODE | EBAT / SIZE | AMBALAJ ADEDİ PACKING QUANTITY | KOLİ ADEDİ BOX QUANTITY | FİYAT PRICE |
|------------|--------------|-----------------------------------|----------------------------|----------------|
| 19022 | 17 x 17 x 17 | 100 | 1300 | 8,345 |



YÜZÜKLÜ YASSI GROMMET NİPEL-(D.Ç:18 mm)
TAPE (With Ring)
GROMMET NIPPLE-(DD:18 mm)

| KOD / CODE | EBAT / SIZE | AMBALAJ ADEDİ PACKING QUANTITY | KOLİ ADEDİ BOX QUANTITY | FİYAT PRICE |
|------------|-------------|-----------------------------------|----------------------------|----------------|
| 18923 | 17 x 16 | 100 | 2000 | 6,103 |



YÜZÜKLÜ YASSI DİRSEK
TAPE (With Ring) ELBOW

| KOD / CODE | EBAT / SIZE | AMBALAJ ADEDİ PACKING QUANTITY | KOLİ ADEDİ BOX QUANTITY | FİYAT PRICE |
|------------|-------------|-----------------------------------|----------------------------|----------------|
| 19222 | 17 x 17 | 100 | 1800 | 8,083 |



YÜZÜKLÜ YASSI ERKEK TE
TAPE (With Ring) MALE TEE

| KOD / CODE | EBAT / SIZE | AMBALAJ ADEDİ PACKING QUANTITY | KOLİ ADEDİ BOX QUANTITY | FİYAT PRICE |
|------------|----------------|-----------------------------------|----------------------------|----------------|
| 19121 | 17 x 1/2" x 17 | 100 | 1200 | 7,700 |
| 19122 | 17 x 3/4" x 17 | 100 | 1000 | 7,813 |
| 19123 | 17 x 1" x 17 | 100 | 900 | 7,595 |



YÜZÜKLÜ YASSI KÖR TAPA
TAPE (With Ring) END CAP

| KOD / CODE | EBAT / SIZE | AMBALAJ ADEDİ PACKING QUANTITY | KOLİ ADEDİ BOX QUANTITY | FİYAT PRICE |
|------------|-------------|-----------------------------------|----------------------------|----------------|
| 19422 | 17 | 100 | 4000 | 3,573 |



YÜZÜKLÜ YASSI ERKEK DİRSEK
TAPE (With Ring) MALE ELBOW

| KOD / CODE | EBAT / SIZE | AMBALAJ ADEDİ PACKING QUANTITY | KOLİ ADEDİ BOX QUANTITY | FİYAT PRICE |
|------------|-------------|-----------------------------------|----------------------------|----------------|
| 19321 | 17 x 1/2" | 100 | 1800 | 7,530 |
| 19322 | 17 x 3/4" | 100 | 1400 | 7,953 |



YASSI DAMLA SULAMA YÜZÜKLÜ / LOCK TYPE FITTING



**YÜZÜKLÜ YASSI
ÇOKLU DAĞITIM NİPELİ**
TAPE (With Ring) MULTICOUPLING

| KOD / CODE | EBAT / SIZE | AMBALAJ ADEDİ PACKING QUANTITY | KOLİ ADEDİ BOX QUANTITY | FİYAT PRICE |
|------------|-------------|-----------------------------------|----------------------------|----------------|
| 19522 | 2 / 17 x 1" | 25 | 600 | 20,643 |



**YÜZÜKLÜ YASSI
ÇOKLU DAĞITIM NİPELİ**
TAPE (With Ring) MULTICOUPLING

| KOD / CODE | EBAT / SIZE | AMBALAJ ADEDİ PACKING QUANTITY | KOLİ ADEDİ BOX QUANTITY | FİYAT PRICE |
|------------|-------------|-----------------------------------|----------------------------|----------------|
| 19532 | 3 / 17 x 1" | 25 | 500 | 22,333 |



**YÜZÜKLÜ YASSI
ÇOKLU DAĞITIM NİPELİ**
TAPE (With Ring)
MULTICOUPLING

| KOD / CODE | EBAT / SIZE | AMBALAJ ADEDİ PACKING QUANTITY | KOLİ ADEDİ BOX QUANTITY | FİYAT PRICE |
|------------|-------------|-----------------------------------|----------------------------|----------------|
| 19542 | 4 / 17 x 1" | 25 | 400 | 24,135 |



**YÜZÜKLÜ YASSI
ÇOKLU DAĞITIM NİPELİ**
TAPE (With Ring)
MULTICOUPLING

| KOD / CODE | EBAT / SIZE | AMBALAJ ADEDİ PACKING QUANTITY | KOLİ ADEDİ BOX QUANTITY | FİYAT PRICE |
|------------|---------------|-----------------------------------|----------------------------|----------------|
| 19545 | 4 x / 17 x 1" | 25 | 375 | 31,663 |



**YÜZÜKLÜ YASSI
ÇOKLU DAĞITIM NİPELİ**
TAPE (With Ring) MULTICOUPLING

| KOD / CODE | EBAT / SIZE | AMBALAJ ADEDİ PACKING QUANTITY | KOLİ ADEDİ BOX QUANTITY | FİYAT PRICE |
|------------|-------------|-----------------------------------|----------------------------|----------------|
| 19562 | 6 / 17 x 1" | 25 | 275 | 35,455 |

MİNİSPRİNKLER VE EK PARÇALARI / MINISPRINKLERS & FITTINGS



MİNİSPRİNK Uzun Mesafe
MINISPRINKLERS Long Distance

| KOD / CODE | NOZUL RENGİ NOZZLE COLOR | BOŞALTIM DEĞERİ PRECIPITATION (Lt/h) | SULAMA ÇAPI IRRIGATION DIAMETER (m) | | AMBALAJ AD. PACKING QTY. | KOLİ ADEDİ BOX QUANTITY | FİYAT PRICE |
|------------|-----------------------------|--|---|-----------------------------------|-----------------------------|----------------------------|----------------|
| | | | Tırnaksız Without The Deflector | Tırnaklı With The Deflector | | | |
| 22080 | ● AÇIK YEŞİL | 80 | 6.0 | 6.0 | 25 | 2000 | 14,388 |
| 22100 | ● AÇIK MAVİ | 100 | 6.0 | 6.0 | 25 | 2000 | 14,298 |
| 22120 | ● KIRMIZI | 120 | 6.5 | 6.5 | 25 | 2000 | 14,313 |
| 22140 | ● PEMBE | 140 | 7.0 | 7.0 | 25 | 2000 | 14,563 |
| 22160 | ● KAHVERENGİ | 160 | 7.0 | 7.0 | 25 | 2000 | 14,298 |
| 22180 | ● TURUNCU | 180 | 7.5 | 7.5 | 25 | 2000 | 14,313 |
| 22200 | ● SARI | 200 | 7.5 | 7.5 | 25 | 2000 | 14,365 |
| 22265 | ○ BEYAZ | 265 | 7.5 | 7.5 | 25 | 2000 | 14,308 |
| 22320 | ● YEŞİL | 320 | 8.0 | 8.0 | 25 | 2000 | 14,313 |
| 22360 | ● MOR | 360 | 8.0 | 8.0 | 25 | 2000 | 14,313 |
| 22400 | ● MAVİ | 400 | 8.0 | 8.0 | 25 | 2000 | 14,313 |

MİNİSPRİNK Tırnaklı Uzun Mesafe
MINISPRINKLERS Long Distance With Deflector

| KOD / CODE | NOZUL RENGİ NOZZLE COLOR | BOŞALTIM DEĞERİ PRECIPITATION (Lt/h) | SULAMA ÇAPI IRRIGATION DIAMETER (m) | | AMBALAJ AD. PACKING QTY. | KOLİ ADEDİ BOX QUANTITY | FİYAT PRICE |
|------------|-----------------------------|--|---|-----------------------------------|-----------------------------|----------------------------|----------------|
| | | | Tırnaksız Without The Deflector | Tırnaklı With The Deflector | | | |
| 23075 | ● SİYAH | 75 | 5.5 | 1.0 | 25 | 2000 | 14,718 |
| 23080 | ● AÇIK YEŞİL | 80 | 6.0 | 1.0 | 25 | 2000 | 14,803 |
| 23100 | ● AÇIK MAVİ | 100 | 6.0 | 1.0 | 25 | 2000 | 14,718 |
| 23120 | ● KIRMIZI | 120 | 7.0 | 1.0 | 25 | 2000 | 14,728 |
| 23140 | ● PEMBE | 140 | 7.0 | 1.0 | 25 | 2000 | 14,975 |
| 23160 | ● KAHVERENGİ | 160 | 7.0 | 1.0 | 25 | 2000 | 14,715 |
| 23180 | ● TURUNCU | 180 | 8.0 | 1.0 | 25 | 2000 | 14,728 |
| 23200 | ● SARI | 200 | 8.0 | 1.0 | 25 | 2000 | 14,780 |

MİNİSPRİNK Tırnaklı Kısa Mesafe
MINISPRINKLERS Short Distance With Deflector

| KOD / CODE | NOZUL RENGİ NOZZLE COLOR | BOŞALTIM DEĞERİ PRECIPITATION (Lt/h) | SULAMA ÇAPI IRRIGATION DIAMETER (m) | | AMBALAJ AD. PACKING QTY. | KOLİ ADEDİ BOX QUANTITY | FİYAT PRICE |
|------------|-----------------------------|--|---|-----------------------------------|-----------------------------|----------------------------|----------------|
| | | | Tırnaksız Without The Deflector | Tırnaklı With The Deflector | | | |
| 24060 | ● GRİ | 60 | 3.5 | 1.0 | 25 | 2000 | 14,955 |
| 24075 | ● SİYAH | 75 | 3.5 | 1.0 | 25 | 2000 | 14,945 |
| 24080 | ● AÇIK YEŞİL | 80 | 3.5 | 1.0 | 25 | 2000 | 13,535 |
| 24100 | ● AÇIK MAVİ | 100 | 4.0 | 1.0 | 25 | 2000 | 14,945 |
| 24120 | ● KIRMIZI | 120 | 4.0 | 1.0 | 25 | 2000 | 14,955 |
| 24140 | ● PEMBE | 140 | 4.0 | 1.0 | 25 | 2000 | 15,200 |
| 24160 | ● KAHVERENGİ | 160 | 4.0 | 1.0 | 25 | 2000 | 14,940 |
| 24400 | ● MAVİ | 400 | 4.0 | 1.0 | 25 | 2000 | 14,955 |



MINİSPRİNKLER VE EK PARÇALARI / MINISPRINKLERS & FITTINGS

MINİSPRİNK MONTAJLI TAKIM Uzun Mesafe
MINISPRINKLERS SET Long Distance

| KOD / CODE | NOZUL RENGİ NOZZLE COLOR | BOŞALTIM DEĞERİ PRECIPITATION (Lt/h) | SULAMA ÇAPI IRRIGATION DIAMETER (m) | | AMBALAJ AD. PACKING QTY. | KOLİ ADEDİ BOX QUANTITY | FİYAT PRICE |
|------------|-----------------------------|--|---|-----------------------------------|-----------------------------|----------------------------|----------------|
| | | | Tırnaksız Without The Deflector | Tırnaklı With The Deflector | | | |
| 25080 | ● AÇIK YEŞİL | 80 | 6.0 | 6.0 | 25 | 175 | 42,660 |
| 25100 | ● AÇIK MAVİ | 100 | 6.0 | 6.0 | 25 | 175 | 42,575 |
| 25120 | ● KIRMIZI | 120 | 6.5 | 6.5 | 25 | 175 | 42,583 |
| 25140 | ● PEMBE | 140 | 7.0 | 7.0 | 25 | 175 | 42,835 |
| 25160 | ● KAHVERENGİ | 160 | 7.0 | 7.0 | 25 | 175 | 42,573 |
| 25180 | ● TURUNCU | 180 | 7.5 | 7.5 | 25 | 175 | 42,583 |
| 25200 | ● SARI | 200 | 7.5 | 7.5 | 25 | 175 | 42,640 |
| 25265 | ○ BEYAZ | 265 | 7.5 | 7.5 | 25 | 175 | 42,583 |
| 25320 | ● YEŞİL | 320 | 8.0 | 8.0 | 25 | 175 | 42,583 |
| 25360 | ● MOR | 360 | 8.0 | 8.0 | 25 | 175 | 42,583 |
| 25400 | ● MAVİ | 400 | 8.0 | 8.0 | 25 | 175 | 42,583 |

MINİSPRİNK MONTAJLI TAKIM Tırnaklı Uzun Mesafe
MINISPRINKLERS SET Long Distance With Deflector

| KOD / CODE | NOZUL RENGİ NOZZLE COLOR | BOŞALTIM DEĞERİ PRECIPITATION (Lt/h) | SULAMA ÇAPI IRRIGATION DIAMETER (m) | | AMBALAJ AD. PACKING QTY. | KOLİ ADEDİ BOX QUANTITY | FİYAT PRICE |
|------------|-----------------------------|--|---|-----------------------------------|-----------------------------|----------------------------|----------------|
| | | | Tırnaksız Without The Deflector | Tırnaklı With The Deflector | | | |
| 26075 | ● SİYAH | 75 | 5.5 | 1.0 | 25 | 175 | 42,810 |
| 26080 | ● AÇIK YEŞİL | 80 | 6.0 | 1.0 | 25 | 175 | 42,890 |
| 26100 | ● AÇIK MAVİ | 100 | 6.0 | 1.0 | 25 | 175 | 42,810 |
| 26120 | ● KIRMIZI | 120 | 7.0 | 1.0 | 25 | 175 | 42,815 |
| 26140 | ● PEMBE | 140 | 7.0 | 1.0 | 25 | 175 | 43,065 |
| 26160 | ● KAHVERENGİ | 160 | 7.0 | 1.0 | 25 | 175 | 42,805 |
| 26180 | ● TURUNCU | 180 | 8.0 | 1.0 | 25 | 175 | 42,815 |
| 26200 | ● SARI | 200 | 8.0 | 1.0 | 25 | 175 | 42,870 |

MINİSPRİNK MONTAJLI TAKIM Tırnaklı Kısa Mesafe
MINISPRINKLERS SET Short Distance With Deflector

| KOD / CODE | NOZUL RENGİ NOZZLE COLOR | BOŞALTIM DEĞERİ PRECIPITATION (Lt/h) | SULAMA ÇAPI IRRIGATION DIAMETER (m) | | AMBALAJ AD. PACKING QTY. | KOLİ ADEDİ BOX QUANTITY | FİYAT PRICE |
|------------|-----------------------------|--|---|-----------------------------------|-----------------------------|----------------------------|----------------|
| | | | Tırnaksız Without The Deflector | Tırnaklı With The Deflector | | | |
| 27060 | ● GRİ | 60 | 3.5 | 1.0 | 25 | 175 | 43,045 |
| 27075 | ● SİYAH | 75 | 3.5 | 1.0 | 25 | 175 | 43,035 |
| 27080 | ● AÇIK YEŞİL | 80 | 3.5 | 1.0 | 25 | 175 | 43,120 |
| 27100 | ● AÇIK MAVİ | 100 | 4.0 | 1.0 | 25 | 175 | 43,035 |
| 27120 | ● KIRMIZI | 120 | 4.0 | 1.0 | 25 | 175 | 43,045 |
| 27140 | ● PEMBE | 140 | 4.0 | 1.0 | 25 | 175 | 43,293 |
| 27160 | ● KAHVERENGİ | 160 | 4.0 | 1.0 | 25 | 175 | 43,033 |
| 27400 | ● MAVİ | 400 | 4.0 | 1.0 | 25 | 175 | 43,045 |

MİNİSPRİNKLER VE EK PARÇALARI / MINISPRINKLERS & FITTINGS



KURTAĞZI ERKEK NİPEL
BARBED MALE NIPPLE

| KOD / CODE | EBAT / SIZE | AMBALAJ AD. / PACKING QTY. | KOLİ ADEDİ / BOX QUANTITY | FİYAT / PRICE |
|------------|-------------|----------------------------|---------------------------|---------------|
| 31076 | Ø7 x Ø6 | 1000 | 36000 | 1,438 |



KURTAĞZI DIŞI NİPEL
BARBED FEMALE NIPPLE

| KOD / CODE | EBAT / SIZE | AMBALAJ AD. / PACKING QTY. | KOLİ ADEDİ / BOX QUANTITY | FİYAT / PRICE |
|------------|-------------|----------------------------|---------------------------|---------------|
| 32076 | Ø7 x Ø6 | 1000 | 32000 | 1,468 |

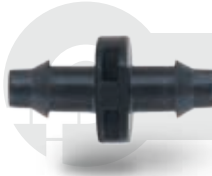

KURTAĞZI NİPEL
BARBED NIPPLE

| KOD / CODE | EBAT / SIZE | AMBALAJ AD. / PACKING QTY. | KOLİ ADEDİ / BOX QUANTITY | FİYAT / PRICE |
|------------|-------------|----------------------------|---------------------------|---------------|
| 33077 | Ø7 x Ø7 | 1000 | 36000 | 0,870 |



KURTAĞZI KÖR TAPA
BARBED END CAP

| KOD / CODE | EBAT / SIZE | AMBALAJ AD. / PACKING QTY. | KOLİ ADEDİ / BOX QUANTITY | FİYAT / PRICE |
|------------|-------------|----------------------------|---------------------------|---------------|
| 34070 | Ø7 | 1000 | 60000 | 1,565 |



GÖVDE KORUYUCU
SEPARATOR

| KOD / CODE | EBAT / SIZE | AMBALAJ AD. / PACKING QTY. | KOLİ ADEDİ / BOX QUANTITY | FİYAT / PRICE |
|------------|-------------|----------------------------|---------------------------|---------------|
| 30000 | - | 1000 | 30000 | 1,130 |

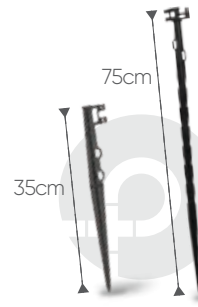

MİNİSPRİNK KAZIĞI
MINISPRINK SPIKE

| KOD / CODE | EBAT / SIZE | AMBALAJ AD. / PACKING QTY. | KOLİ ADEDİ / BOX QUANTITY | FİYAT / PRICE |
|------------|-------------|----------------------------|---------------------------|---------------|
| 30350 | 350 | 25 | 400 | 8,080 |
| 30750 | 750 | 25 | 150 | 11,580 |



MINİSPRINKLER VE EK PARÇALARI / MINISPRINKLERS & FITTINGS



KAZIK BAŞLIĞI
ROD ADAPTOR

| KOD / CODE | EBAT / SIZE | AMBALAJ AD. / PACKING QTY. | KOLİ ADEDİ / BOX QUANTITY | FİYAT / PRICE |
|------------|-------------|----------------------------|---------------------------|---------------|
| 30607 | 6 x 7 | 100 | 2000 | 6,348 |
| 30611 | 6 x 11 | 100 | 2000 | 7,740 |



KAZIK BAŞLIĞI
ROD ADAPTOR

| KOD / CODE | EBAT / SIZE | AMBALAJ AD. / PACKING QTY. | KOLİ ADEDİ / BOX QUANTITY | FİYAT / PRICE |
|------------|-------------|----------------------------|---------------------------|---------------|
| 30807 | 8 x 7 | 100 | 1800 | 6,175 |
| 30811 | 8 x 11 | 100 | 2000 | 7,390 |



MONTAJLI PVC SPAGETTİ BORU
ASSEMBLED PVC SPAGHETTI TUBE

| KOD / CODE | EBAT / SIZE | AMBALAJ ADEDİ / PACKING QUANTITY | KOLİ ADEDİ / BOX QUANTITY | FİYAT / PRICE |
|------------|-------------|----------------------------------|---------------------------|---------------|
| 21907 | 90 | 25 | 200 | 33,283 |



SPAGETTİ BORU
SPAGHETTI TUBE

| KOD / CODE | DIŞ ÇAP / EXTERNAL DIAMETER (mm) | İÇ ÇAP / INNER DIAMETER (mm) | ET KALINLIĞI / WALL THICKNESS (mm) | AMBALAJ M/RULO / PACKING m/coil | FİYAT / PRICE |
|------------|----------------------------------|------------------------------|------------------------------------|---------------------------------|---------------|
| 21707 | 7 | 4.5 | 1.25 | 100 | 23,123 |

HAT ÜSTÜ DAMLATICI / ON - LINE DRIPPER



HAT ÜSTÜ DAMLATICI
DEBİ AYARLI
ADJUSTABLE ONLINE DRIPPER

| KOD / CODE | TİP / TYPE (lt/h) | AMBALAJ ADEDİ / PACKING QUANTITY | KOLİ ADEDİ / BOX QUANTITY | FİYAT / PRICE |
|------------|-------------------|----------------------------------|---------------------------|---------------|
| 40070 | 0 - 70 | 100 | 8000 | 2,360 |



HAT ÜSTÜ DAMLATICI
DEBİ AYARLI
ADJUSTABLE ONLINE DRIPPER

| KOD / CODE | TİP / TYPE (lt/h) | AMBALAJ ADEDİ / PACKING QUANTITY | KOLİ ADEDİ / BOX QUANTITY | FİYAT / PRICE |
|------------|-------------------|----------------------------------|---------------------------|---------------|
| 40100 | 0 - 100 | 100 | 4000 | 2,885 |

Blank area for notes, consisting of multiple horizontal lines.